

# Kindergarten, Krippe & Kita

2022

**Kindergarten-Kaufladen**

**761782H41**

siehe Seite [3](#)



Darf's sonst  
noch etwas sein?  
Super geeignet für  
lustige und kreative  
Rollenspiele

## ▶ **Kunststoffprodukte** aus eigener, deutscher Herstellung



### Robuste Mehlschaufel

850157H41 ■ Rot  
850158H41 ■ Blau  
850159H41 ■ Gelb  
850160H41 ■ Grün  
850161H41 ■ Pink  
850162H41 ■ Orange

Informationen finden Sie auf der Seite 91



### Muggelsteine

Warnhinweis: 1 (Seite 314)  
940H41 Bunt gemischt, 250 Stück

Informationen finden Sie auf Seite 30



### Laufstelzen

Alle Warnhinweise: 3, 4 (Seite 314)

850102H41 Set mit 3 Paar in Pink, Orange, Grün  
35446H41 Set mit 6 Paar in verschiedenen Farben

Informationen finden Sie auf Seite 132

made in  
GERMANY

## ▶ **Ausstattungsgegenstände** aus eigener, deutscher Produktion



### Flexeo® Regal

804000H41 2 Reihen, 8 große Boxen

Informationen finden Sie auf Seite 246



### SNAP-X

Warnhinweis: 1 (Seite 314)

758430H41

Informationen finden Sie auf den Seiten 12 - 13



### Flexeo® Wickelkommode

809094H41

Informationen finden Sie auf Seite 264

## ▶ **Einrichtungsgegenstände** aus eigener, deutscher Entwicklung



### 3-seitige Malwand aus Holz

756502H41

Informationen finden Sie auf Seite 98



### Krippenetagenbett

760549H41

Informationen finden Sie auf den Seiten 272 - 273



### EduCasa Spielhaus und viele weitere EduCasa Artikel

Informationen finden Sie auf den Seiten 171-213

# INHALTSÜBERSICHT

Lernen & Spielen

3 - 38

Montessori

39 - 42

Mathematik

43 - 57

Deutsch

58 - 69

Naturwissenschaft & Sachkunde

70 - 91

Basteln & Gestalten

92 - 115

Musik

116 - 127

Sport

128 - 148

Ausstattung

149 - 315



## Kindergarten-Kaufladen

Der stabile Supermarkt ist mit einer Kasse inkl. Kartenlesegerät, Warentrenner für das Förderband (nicht elektrisch) und einer Kreidetafel ausgestattet. Im kleinen Kühlschrank (ohne Kühlfunktion) lassen sich leckere Speisen oder auch Getränke „kühlen“. Der moderne Kaufladen eignet sich ideal für spannende und kreative Rollenspiele. Kombinierbar mit der Kinderküche.

Maße (H x B x T): 70,5 x 101 x 86,5 cm

Material: Holz

Lieferung ohne Deko

Warnhinweis: 12 (Seite 314)

761782H41

268,<sup>07</sup> / 319,- €





# Tiere-Sets

## zum Spielen & Sammeln

Die vielseitigen Tiere-Sets regen Kinder zum **spielerischen Erkunden von unterschiedlichen Tierarten** an. Jedes Set besteht aus einer bestimmten Tiergruppe, ob **Waldtiere, Haustiere oder asiatische Tiere** – alles ist dabei. Die Kinder können nicht nur damit spielen und ihre eigenen Geschichte mit den Tieren erzählen, sondern auch die Tiere **Kontinenten und Ländern** zuordnen und dabei die Lebensräume kennenlernen.

Die Tiere bestehen aus hochwertigem Kunststoff und sind **naturgetreu nachgebaut**. So bekommen die Kinder eine reale Vorstellung der Tiere. Besonders handlich und abwaschbar.



### Bauernhof-Tiere

**Inhalt:** Pferd, Fohlen, Esel, Ziege, Kuh, Kalb, Schwein, Ferkel, Schaf, Lamm, Ente, Hahn, Henne (2 Stück)

58449H41 14 Stück

44,<sup>50</sup> / 52,<sup>95</sup> €

### Haustiere

**Inhalt:** Katze, Golden Retriever, Golden Retriever-Welpen, Border Collie, Dalmatiner, Dalmatiner-Welpen, Hamster, Maus

97826H41 8 Stück

26,<sup>85</sup> / 31,<sup>95</sup> €

### Waldtiere Europa

**Inhalt:** Elch, Wolf, Fuchs, Kaninchen, Hirschbock, Hirschkuh, Hirschkalb, Wildschwein, Dachs, Eichhörnchen, Luchs, Schwarzbär, Hermelin, Igel, Schneeeule

97818H41 15 Stück

49,<sup>54</sup> / 58,<sup>95</sup> €



### Teppich Tiere unserer Erde

Nylon-Teppich mit Orten, Kontinenten, Klimazonen und Lebensräumen der verschiedenen Tiere unseres Planeten. Ideal für Sprachanlässe rund um Herkunft und Leben der Tiere.

Maße: 300 x 200 cm

Material: Oberseite: 100% Nylon, Unterseite: 100% Latex

761207H41 Stück

307,<sup>56</sup> / 366,- €

# Tierisches Spielvergnügen garantiert

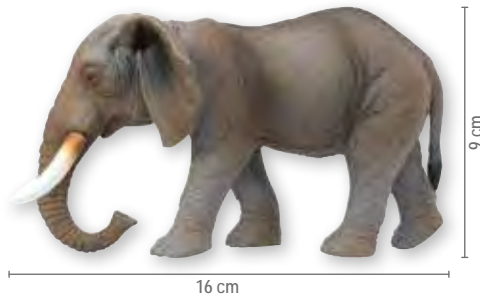

## Riesen-Tiere-Set

Ein vielseitiges, 26-teiliges Tiere-Set, das die Kleinen zum spielerischen Erkunden der unterschiedlichsten Tierarten anregt. Alle Tiere sind naturgetreu, aus hochwertigem Material hergestellt und speziell für Krippenkinder geeignet. Das Set besteht aus Farm-, Wald- und Wildtieren sowie auch aus Dinosauriern. Besonders handlich und abwaschbar.

Maße: 6 x 3,5 cm bis 22,5 x 12 cm

Material: Kunststoff

55892H41\* Set

105,- / 124,<sup>95</sup> €



## Wendeteppich

### 2in1 Spielteppich Stadt & Bauernhof – beidseitig bespielbar

Für jede Gelegenheit die passende Spieloberfläche. Mit dem beidseitigen Spielteppich wird es im Kiga-Alltag nicht langweilig und Ihre Kinder können immer wieder begeistert neue Spielwelten entdecken und aufbauen. Maße: 165 x 100 cm, Material: 100% Polyester Ab 3 Jahren. Ausbürsten evtl. mit Teppichschaum. Lieferung ohne Tiere

59337H41\*

64,<sup>29</sup> / 76,<sup>50</sup> €

## Pferde

Liebevolle und detailgenaue Pferde für den Bauernhof, den Pferdestall oder die Bauecke.

Inhalt: 4 verschiedene Pferde

Länge der Pferde: Schimmel: ca. 13 cm, Rappe: ca. 13,5 cm, Andalusier: ca. 13,5 cm, Fohlen: ca. 10 cm

Material: Kunststoff

760633H41 4 Stück

20,<sup>59</sup> / 24,<sup>50</sup> €

## Waldtiere

Inhalt: Fuchs, Wolf, Kaninchen, Eichhörnchen, Hermelin, Igel, Dachs, Bär, Bärenjunges, Hirsch

97831H41 10 Stück

30,<sup>21</sup> / 35,<sup>95</sup> €





## Jetzt sind die Softtiere los!

Die Softtiere regen Ihre Kinder zum spielerischen Erkunden von unterschiedlichen Tierarten an. So können Kinder nicht nur damit spielen und ihre eigene Geschichte mit den Tieren erzählen, sondern auch die Tiere Kontinenten und Ländern zuordnen und dabei deren Lebensräume kennenlernen. Lassen Sie der Fantasie Ihrer Kinder freien Lauf und seien Sie gespannt auf die tollen Tiergeschichten. Die Tiere bestehen aus natürlichem Kautschuk, dieser stammt aus nachhaltigem Anbau von Gummibäumen und ist besonders umweltfreundlich. Das Material ist besonders weich, flexibel und abwaschbar.



**Elefant, afrikanisch**

Maße: 13,7 x 8,3 x 24 cm

41276H41 14,<sup>24</sup> / 16,<sup>95</sup> €

**Giraffe**

Maße: 19,3 x 7,7 x 17 cm

41272H41 8,<sup>82</sup> / 10,<sup>50</sup> €



**Bauernhoftiere**

2 Schweine, 3 Kühe, 4 Pferde, 2 Schafe  
Maße Pferd: 14 x 4,5 x 16 cm

97088H41 11 Stück 52,<sup>90</sup> / 62,<sup>95</sup> €



**Wilde Tiere-Set**

Inhalt: Löwe (klein), Tiger (klein),  
Elefant, Nashorn, Nilpferd und Giraffe

97087H41 Set 44,<sup>50</sup> / 52,<sup>95</sup> €



**Dinosaurier-Set**

Inhalt: Hunchback Hunter, Stegosaurus,  
Brachiosaurus, Tyrannosaurus Rex und  
Triceratops

754701H41 Set 56,<sup>26</sup> / 66,<sup>95</sup> €



**Tyrannosaurus Rex**

Maße: 16 x 11 x 30 cm

41252H41 11,<sup>60</sup> / 13,<sup>80</sup> €

**Pferd, grau**

Maße: 13,7 x 6 x 15,5 cm

41257H41 7,06 / 8,40 €**Pferd, braun**

Maße: 13,5 x 5,3 x 15,5 cm

41258H41 7,06 / 8,40 €**Schaf**

Maße: 8,7 x 4,1 x 12,7 cm

41265H41 4,71 / 5,60 €**Schwein**

Maße: 6,3 x 3,8 x 12,3 cm

41263H41 4,03 / 4,80 €**Fohlen, grau**

Maße: 10,9 x 3,9 x 11 cm

41259H41 4,45 / 5,30 €**Fohlen, braun**

Maße: 10,9 x 3,9 x 11 cm

41260H41 4,45 / 5,30 €**Lamm**

Maße: 7,5 x 3,7 x 9 cm

41266H41 4,03 / 4,80 €**Ferkel**

Maße: 5,2 x 4,8 x 8,2 cm

41264H41 4,03 / 4,80 €**Löwe, groß**

Maße: 13,3 x 8,2 x 27 cm

41274H41 9,75 / 11,60 €**Tiger, klein**

Maße: 7,6 x 6,5 x 16,8 cm

41270H41 7,31 / 8,70 €**Bulle**

Maße: 10,9 x 5,4 x 17,3 cm

41267H41 6,13 / 7,30 €**Kuh**

Maße: 10,8 x 5 x 17,7 cm

41261H41 7,06 / 8,40 €**Tiger, groß**

Maße: 11,5 x 9,1 x 26 cm

41271H41 10,42 / 12,40 €**Nilpferd**

Maße: 8,6 x 6,8 x 17,8 cm

41275H41 8,74 / 10,40 €**Kalb**

Maße: 7,9 x 4 x 9,7 cm

41262H41 4,03 / 4,80 €**Elefant, indisch**

Maße: 12,3 x 8,1 x 18,3 cm

41268H41 10,59 / 12,60 €**Eisbär**

Maße: 11 x 11 x 23,1 cm

41293H41 17,23 / 20,50 €**Solange Vorrat reicht****Löwe, klein**

Maße: 9,1 x 4,8 x 16,7 cm

41273H41 5,13 / 6,10 €**Nashorn, klein**

Maße: 8 x 5,2 x 16,2 cm

41277H41 7,06 / 8,40 €



**Afrikanische Tiere Savanne**

**Inhalt:** Löwe, Löwin, Löwenjunges, Gepard mit Baby, Gepard, Giraffe, Giraffenkalb, Nashorn, Nashornkalb, Flusspferd, Flusspferdkalb, Elefant, Elefantenkalb, Afrikanischer Wildhund, Erdmännchen, Zebra, Zebrafohlen, Krokodil

97820H41\* 18 Stück

61,76 / 73,50 €

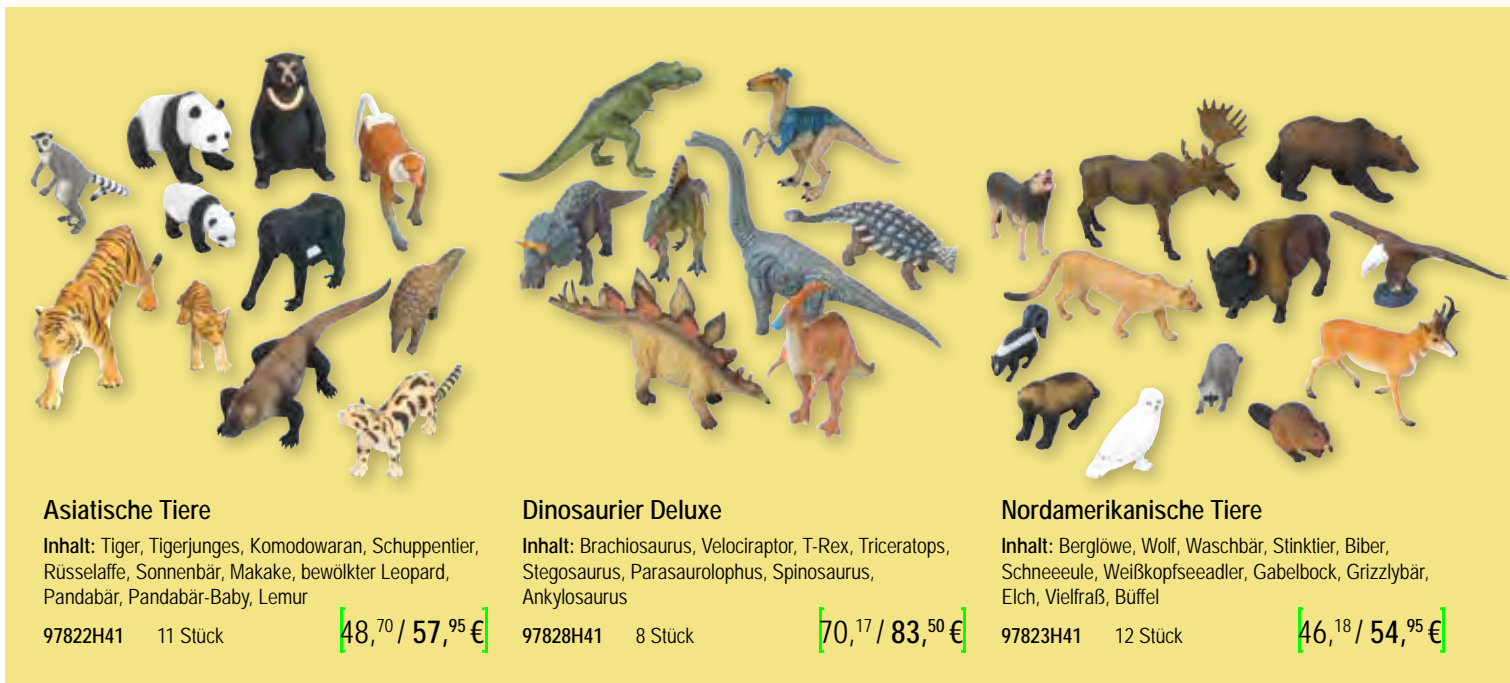

**Asiatische Tiere**

**Inhalt:** Tiger, Tigerjunges, Komodowaran, Schuppentier, Rüsselaffe, Sonnenbär, Makake, bewölkter Leopard, Pandabär, Pandabär-Baby, Lemur

97822H41 11 Stück

48,70 / 57,95 €

**Dinosaurier Deluxe**

**Inhalt:** Brachiosaurus, Velociraptor, T-Rex, Triceratops, Stegosaurus, Parasaurolophus, Spinosaurus, Ankylosaurus

97828H41 8 Stück

70,17 / 83,50 €

**Nordamerikanische Tiere**

**Inhalt:** Berglöwe, Wolf, Waschbär, Stinktier, Biber, Schneeeule, Weißkopfseeadler, Gabelbock, Grizzlybär, Elch, Vielfraß, Büffel

97823H41 12 Stück

46,18 / 54,95 €



**Arktische/antarktische Tiere**

**Inhalt:** Schneeeule, Hermelin, Eisbär, Eisbärjunges, Seehund, Pinguin

97832H41 6 Stück

19,75 / 23,50 €



**Meerestiere**

**Inhalt:** Seelöwe, Schwertwal, Pinguin, Seehund, Buckelwal, Haifisch, Delfin, Clownfisch

97825H41 8 Stück

44,50 / 52,95 €



Paulina Lara Silas Pablo

Engel

### Stoffpuppen

Lernen Sie unsere liebevoll gestaltete Puppenkollektion kennen! Die niedlichen Stoffpuppen sind alle fest wattiert und dennoch kuschelig weich. Sie eignen sich hervorragend als Begleiter im Alltag, als Kuschelpartner für den Mittagsschlaf und für fantasievolle Rollenspiele. Die Puppen sind einzeln und als 4er-Set mit Preisvorteil erhältlich.

Höhe pro Puppe: ca. 30 cm, Material: 100% Polyester, waschbar bei 30 °C im Schonwaschgang

**Stoffpuppe – Engel**  
Kleidung fest angenäht, so geht nichts verloren!  
Höhe: ca. 30 cm, Material: 100% Polyester, waschbar bei 30 °C im Schonwaschgang  
757673H41

757677H41	Paulina	je	13,40 / 15,95 €
757674H41	Lara		
757675H41	Silas		
757676H41	Pablo		
760322H41	4er-Set		48,70 / 57,95 €

## Puppenkollektion



### Puppenwagen

Puppenwagen aus massivem Buchenholz für Puppen bis zu einer Größe von 48 cm. Die Griffstange kann in 3 verschiedenen Höhen angeschraubt werden. Räder mit einem Gummiring für leises Fahren.

**Inhalt:** Puppenwagen, Polster, Decke und Bettzeug

Maße (H x B x T): 50,2 x 26 x 52 cm

Material: Holz (MDF und Buche), Bettzeug: 100% Polyester, waschbar bei 30 °C im Schonwaschgang

**Warnhinweis:** 12 (Seite 314)

760495H41

90,71 / 107,95 €



### Puppenwiege

Stabile Puppenwiege aus massivem Buchenholz mit Bethimmel für Puppen bis 48 cm.

**Inhalt:** Bethimmel, Matratze, Bett, Kissen und Decke, inkl. Bettzeug

Maße (H x B x T): 41,3 x 37 x 56 cm

Material: Holz (MDF und Buche), Bettzeug: 100% Polyester, waschbar bei 30 °C im Schonwaschgang

**Warnhinweis:** 12 (Seite 314)

760492H41

81,93 / 97,50 €

### Puppenbett

Puppenbett aus massivem Buchenholz für Puppen bis zu einer Größe von 48 cm. Inkl. Bettzeug

**Inhalt:** Matratze, Bett, Kissen und Decke

Maße (H x B x T): 28,5 x 28 x 57 cm

Material: Holz (MDF und Buche), Bettzeug: 100% Polyester, waschbar bei 30 °C im Schonwaschgang

**Warnhinweis:** 12 (Seite 314)

760491H41

54,58 / 64,95 €



- variabel aufbaubar
- 4 Wehrtürme
- 3 Wehrgänge für die Patrouille und 1 Wehrgang mit Tor
- innenliegende Spielflächen
- viele Fenster, um die Umgebung im Blick zu haben

### Ritterburg

Auf zu einer mittelalterlichen Zeitreise der schönen Prinzessinnen und stattlichen Ritter. Die riesige Ritterburg dient als Festung. Lassen Sie die Rollenspiele beginnen und sehen Sie begeistert Ihren Kindern beim Spielen zu. Die Burg bietet zahlreiche unterschiedliche Stellvariationen. Egal, ob in einer Reihe oder als Festung – der Spielspaß ist garantiert. Die vier Türme bieten eine gute Aussicht, die Angreifer werden von Ihren Kleinen so schnell entdeckt. Schau, die Ritter drehen auf den drei Wehrgängen ihre Patrouille. Wer durch das Tor darf, entscheidet der Wächter. Wird er es wohl öffnen?

Maße: Turm (H x B x T): 61,5 x 22 x 22 cm, Wehrgang: (H x B x T) 36 x 45 x 22 cm

Material: MDF

Zur einfachen Selbstmontage. Lieferung ohne Deko

Warnhinweis: 1 (Seite 314)

754574H41\* 8-teilig

259,<sup>66</sup> / 309,- €



4 Türme

3 Stadtmauern

1 Zugbrücke

### Ritterburg

Mit vier fertig aufgebauten Türmen und Seitenwänden zum einfachen Einschieben wird diese Holzritterburg geliefert. Inkl. Zugbrücke, 2 Flaggen und 1 Leiter.

Maße (H x B x T): 38 x 62 x 60 cm

Material: Holz

Lieferung ohne Spielfiguren

Warnhinweis: 1 (Seite 314)

51680H41

88,<sup>19</sup> / 104,<sup>95</sup> €

1..



## 1.. Puppenhaus, 2-stöckig

Hier werden kreative  
Spielszenen zum Leben erweckt

- Einfach zusammenstecken und das Puppenhaus steht
- Egal, ob auf dem Boden oder auf dem Tisch
- Hier können immer gleichzeitig mehrere Kinder zusammen spielen
- Das fördert Sozialkompetenz und Sprache
- Die Kinder spielen von 4 Seiten auf jeweils 2 Ebenen

Maße (B x H): 61 x 60 cm, Gewicht 7,2 kg

Material: MDF, lackiert

Ab 18 Monaten

Lieferung ohne Möbel und Figuren

Warnhinweise: 12, 16 (Seite 314)

56377H41

62,<sup>98</sup> / 74,<sup>95</sup> €



2..

## 2.. Biegepüppchen, City Family

Besteht aus 4 Erwachsenen- und 2 Kinderbiegepüppchen. Die Püppchen sind zwischen 9 und 11 cm groß.

Ab 3 Jahren

Warnhinweis: 1 (Seite 314)

35669H41\* 6 Stück

14,<sup>24</sup> / 16,<sup>95</sup> €



3..

4..

## Puppenhaus Möbel-Sets

Alle Warnhinweis: 1 (Seite 314)

### 3.. Wohnzimmer

43098H41\* 12-teilig

14,<sup>24</sup> / 16,<sup>95</sup> €

### 4.. Schlafzimmer

43097H41\* 9-teilig

14,<sup>24</sup> / 16,<sup>95</sup> €

### 5.. Esszimmer

43101H41\* 24-teilig

14,<sup>24</sup> / 16,<sup>95</sup> €

### 6.. Familienbad

43099H41\* 7-teilig

14,<sup>24</sup> / 16,<sup>95</sup> €

### 7.. Küche

43100H41\* 7-teilig

14,<sup>24</sup> / 16,<sup>95</sup> €

### 8.. Kinderzimmer

43102H41\* 14-teilig

14,<sup>24</sup> / 16,<sup>95</sup> €



5..



6..



7..



8..

Versandkosten: 5,80 / 6,90 € – Versandkosten Flexeo®-Möbel: 30,- / 35,70 € pro Möbelstück

# SNAP-X

made in  
GERMANY

Und es hat  
Klick gemacht:  
SNAP-X – das  
Bausystem

einfaches  
Klicksystem

fördert Fantasie,  
Kreativität und Motorik

robust und langlebig

Bauteile jederzeit umbauen,  
zusammenstecken und  
auseinanderziehen

## **Vielseitig, intelligent und 100% made in Germany**

Das SNAP-X Konstruktionsspiel besteht durch das einfache Klicksystem. Alle Teile lassen sich variabel zusammenstecken, jederzeit umbauen und erweitern. Es entstehen immer neue und fantasievolle Bauten, dreidimensionale Gebäude, große Konstruktionen und auch eine Vielzahl an geometrischen Figuren. Ob Ritterburg, Prinzessenschloss, Kirche, Brücke oder Wolkenkratzer – der Fantasie von Jungen und Mädchen sind keine Grenzen gesetzt. In Verbindung mit Spielfiguren, Autos oder Tieren erwachen neue inspirierende Rollenspiele zum Leben. Die robusten, farbenfrohen Bauteile werden zu 100% in Deutschland produziert. Dieses einfache und intelligente Bausystem sowie die bunten Farben der Bauteile machen das vielseitige Konstruktionsspielzeug auch für Ihre Einrichtung besonders interessant.

## **Fördert spielerisch:**

- Motorik
- Fantasie
- räumliches Vorstellungsvermögen
- soziale Kompetenz

Invented and designed by  
Ole Vestergaard Poulsen



## **SNAP-X**

### **Bauteile Steinoptik**

Super für Mauern, Burgen, Häuser  
Mit 3-D-Steinstruktur

**Inhalt:** 110 Teile

Material: Kunststoff

[Warnhinweis: 1 (Seite 314)]

759001H41\* 110-teilig

[21,81 / 25,95 €]

**Solange Vorrat reicht**

## **SNAP-X**

### **Verbinder flex**

Für Türen, Winkel, Dächer und schräge  
Anbauten. Die flexiblen Bauteile ver-  
binden die SNAP-X-Module in jedem  
gewünschten Winkel.

**Inhalt:** 60 Teile

Material: Kunststoff

[Warnhinweis: 1 (Seite 314)]

759002H41\* 60-teilig

[8,66 / 10,30 €]

**Solange Vorrat reicht**

**SNAP-X****Starterset**

Das Starterset für beeindruckende Ergebnisse und enormen Spielspaß. Zum Bauen von Burgen, Häusern, Türmen, Ställen, Garagen und fantasievollen Gebäuden.

**Inhalt:** 100 Teile

Material: Kunststoff

Warnhinweis: 1 (Seite 314)

758837H41\* 100-teilig

23,49 / 27,95 €

**SNAP-X****Grundpackung**

Mit der SNAP-X Grundpackung bauen mehrere Kinder immer neue Konstruktionen und Bauten. Die 300 Bauteile und spezielle Verbindungselemente ermöglichen große Festungen, Bauernhöfe, Türme, Brücken, mehrstöckige Häuser und 3-D-Konstruktionen.

**Inhalt:** 300 Teile

Material: Kunststoff

Warnhinweis: 1 (Seite 314)

758155H41\* 300-teilig

62,14 / 73,95 €

**SNAP-X****Starterset Midi**

Das große Starterset mit 500 bunten Teilen sorgt für jede Menge Bauspaß. Hunderte Quadrat-Bausteine, Verbinder, Gitter und Rahmen garantieren eine komplett neue Erfahrung von 3-D-Bauwerken für eine ganze Gruppe. Inklusive Flammen für fantasievolles Spielen und Dreieckmodule für spezielle Konstruktionen wie Boote.

**Inhalt:** 500 Teile

Material: Kunststoff

Warnhinweis: 1 (Seite 314)

758502H41\* 500-teilig

98,28 / 116,95 €

**SNAP-X****Riesenset**

Das SNAP-X Riesenset ist das ideale Konstruktionspiel für sehr große Bauten, Türme, faszinierende Burgen und Schlösser, Brücken, Rutschen und Bahnen. Die große Menge der Teile ist ideal für Gruppen und Schulklassen. Inklusive Spezialbauteile für Bahnen, Kugelbahnen und Rampen.

**Inhalt:** 700 Teile

Material: Kunststoff

Warnhinweis: 1 (Seite 314)

758430H41\* 700-teilig

134,41 / 159,95 €

# SNAP-X

**SNAP-X****Bahnen und Rampen**

Für drinnen und draußen geeignet. Bälle Kugeln oder Autos sind nicht enthalten.

**Inhalt:** 120 Teile, Anleitung

Material: Kunststoff

Warnhinweis: 1 (Seite 314)

758504H41\* 120-teilig

22,65 / 26,95 €

**SNAP-X****Regenbogenset**

Intelligentes Bauspiel mit einfachem Klicksystem für kunterbunte Konstruktionen.

**Inhalt:** 270 Bauteile

Grundmaße der Teile: ca. 7 x 7 cm

Material: Kunststoff

Warnhinweis: 1 (Seite 314)

759862H41 270-teilig

37,77 / 44,95 €

**SNAP-X****Bauteile Holzoptik**

Zäune, Türme oder Ställe noch realistischer nachbauen

**Inhalt:** 90 Teile

Material: Kunststoff

Warnhinweis: 1 (Seite 314)

758987H41\* 90-teilig

18,07 / 21,50 €

Solange Vorrat reicht

# Kindergarten-Modulküche



## Kindergarten-Modulküche, weiß

Mit dieser Holzküche kommen alle kleinen Köche auf ihre Kosten! Da wird gekocht, gebacken, Geschirr gespült und Wäsche gewaschen. Die Küche bietet viele verschiedene Elemente, an denen die Kinder den Großen beim Kochen nacheifern oder sich als Meisterkoch versuchen können. Mit Backofen/Herd, Kühlschrank, Mikrowelle, Spülbecken und Waschmaschine

ist diese Küche ein kleines Paradies für Kinder. Diese Kinder-Küche kann je nach Ihren Platzgegebenheiten individuell aufgestellt werden. Zur einfachen Selbstmontage. Lieferung ohne Deko. Ab 2 Jahren  
Maße und Material (H x B x T):  
Herd/Backofen: 53,5 x 40 x 34 cm  
Spülbecken: 53,5 x 40 x 34 cm

Waschmaschine: 53,5 x 40 x 34 cm  
Kühl- und Gefrierschrank: 79 x 40 x 34 cm  
Mikrowelle: 24,5 x 36 x 28 cm  
Material: MDF und Buche, weiß lackiert  
Gesamtlänge (wenn Mikrowelle oben aufgestellt wird): 163 cm  
Ab 2 Jahren

Warnhinweis: 12 (Seite 314)

54989H41 5-teilig

406,<sup>72</sup> / 484,- €



Waschmaschine

Warnhinweis: 12 (Seite 314)

56689H41

92,<sup>39</sup> / 109,<sup>95</sup> €



Herd/Backofen

Warnhinweis: 12 (Seite 314)

56688H41

90,<sup>71</sup> / 107,<sup>95</sup> €



Spülbecken

Warnhinweis: 12 (Seite 314)

56692H41

92,<sup>39</sup> / 109,<sup>95</sup> €



# Modulküche

... endlos erweiterbar

- abwechslungsreiche Spielelemente
- schönes modernes Design
- individuelle Aufstellmöglichkeiten
- sehr robust
- leicht zu reinigen
- einfache Selbstmontage
- alle Elemente sind einzeln bestellbar



Mikrowelle  
56691H41

52,<sup>90</sup> / 62,<sup>95</sup> €



Spülmaschine  
Warnhinweis: 12 (Seite 314)  
56359H41

108,<sup>36</sup> / 128,<sup>95</sup> €



Kühl- und Gefrierschrank  
Warnhinweis: 12 (Seite 314)  
56690H41

117,<sup>61</sup> / 139,<sup>95</sup> €

[Versandkosten: 5,80 / 6,90 € – Versandkosten Flexeo®-Möbel: 30,- / 35,70 € pro Möbelstück]



## Kinderküchenregal, dreieckig

Das dreieckige Schränkchen bietet verschiedene **Stellmöglichkeiten**. Es kann an jedem beliebigen Küchenteil angebracht werden und nimmt dabei kaum Platz weg. Auch als **Kücheninsel** bietet sich das Kinderküchenregal an! Einfach 4 Regale zusammensetzen und es entsteht zusätzliche Koch- und Staufläche. Auf die Topflappen, fertig, los – der Kochspaß kann beginnen! Lieferung ohne Deko



### Kinderküchenregal, dreieckig

Maße ca. (H x B x T): 53 x 47 x 24 cm,  
Fächer (H x B x T): 12 x 36 x 19,5 cm  
Material: MDF und Buche weiß lackiert  
Ab 2 Jahren. Zur einfachen Selbstmontage  
[Warnhinweis: 12 (Seite 314)]

754435H41 Stück

53,74 / 63,95 €



### 4er-Block Kinderküchenregal

Ideale Kücheninsel – die 4 Elemente einfach zusammenstellen und der Koch-Spaß geht los!  
Maße (H x B x T): ca. 53 x 47 x 48 cm  
Material: MDF und Buche weiß lackiert  
Ab 2 Jahren. Zur einfachen Selbstmontage  
[Warnhinweis: 12 (Seite 314)]

754556H41 4-teilig

180,63 / 214,95 €



# Krippenküche



... hat die richtige Höhe für Krippenkinder!



Schränke lassen sich öffnen



## Krippenküche

... die hat die richtige Höhe für Krippenkinder. Kochen, Backen und Abwaschen macht auch den Kleinsten Freude.

Aus diesem Grund haben wir diese Krippenküche entwickelt. Spielerisch lernen Kinder ab einem Jahr Arbeitsabläufe kennen und entwickeln sich so zu wahren Meisterköchen.

Die Küche besteht aus einem Modul und ist mit ihrer Höhe von 38,5 cm ideal für Kinder im Alter zwischen 1 - 4 Jahren.

Wird mit einer Aufbauanleitung geliefert.

Lieferung ohne Kochgeschirr

Maße (H x B x T): 38,5 x 75,5 x 38 cm, Gewicht 14,2 kg

Material: MDF und Buche, (weiß) lackiert

Warnhinweis: 12 (Seite 314)

56136H41

134,<sup>41</sup> / 159,<sup>95</sup> €



## Küchen-Block-Regal

Mit diesem Küchenregal wird die „Kindergarten-Modulküche in Weiß“ optimal erweitert. Ob als Modul für eine erweiterte Küchenzeile oder als stilvolle Kücheninsel. Dem Einsatz sind keine Grenzen gesetzt und der „Hingucker“ ist garantiert. Das Regal bietet zudem allen kleinen Köchen viel Arbeitsfläche für gemeinsame Koch- und Backaktivitäten und die drei großen Fächer bieten jede Menge Stauraum für Küchenzubehör.

Maße (H x B x T): 53 x 40 x 34 cm, Gewicht 9 kg

Material: MDF und Buche, lackiert

Ab 2 Jahren, Lieferung ohne Deko

Warnhinweis: 12 (Seite 314)

56358H41 Stück

69,<sup>71</sup> / 82,<sup>95</sup> €



passend zur Modulküche

Abb. mit 4 Modulen

Versandkosten: 5,80 / 6,90 € – Versandkosten Flexeo®-Möbel: 30,- / 35,70 € pro Möbelstück

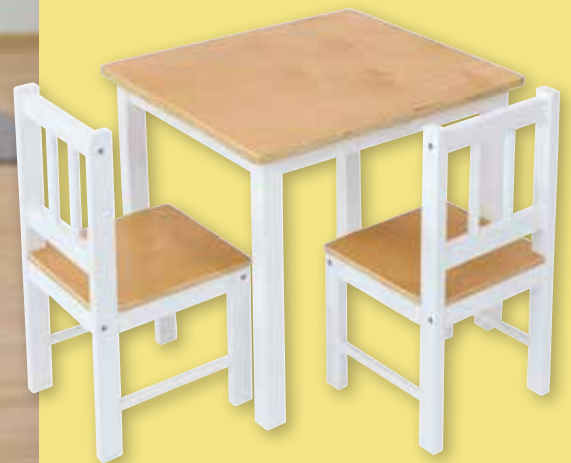

### Kinder-Sitzgruppe

Diese Sitzgruppe eignet sich hervorragend für die Puppenecke, für die Küche und vieles mehr. Hier können die Kinder gemeinsam essen, plaudern, basteln und malen oder einfach nur Spaß haben. Die einzelnen Möbelemente sind kindgerecht in Größe und Gewicht. Belastbar bis ca. 90 kg.

Maße Stuhl (H x B x T): 53,5 x 26 x 26,5 cm, Sitzhöhe: 26 cm, Maße Tisch: Variante mit 2 Stühlen (H x B x T): 48,5 x 56 x 52 cm, mit 4 Stühlen (H x B x T): 48,5 x 100 x 52 cm

Material: Kiefernholz, Sperrholz

Lieferung ohne Deko. Zur einfachen Selbstmontage

756010H41 1 Tisch mit 2 Stühlen

117,<sup>61</sup> / 139,<sup>95</sup> €

760764H41 1 rechteckiger Tisch mit 4 Stühlen

225,<sup>21</sup> / 268,- €

**NEU**  
IM KATALOG



### Holz-Sitzgruppe

Der praktische Tisch eignet sich hervorragend für Gemeinschaftsspiele, Brotzeitpausen oder Mal- und Bastelstunden. Mit den Hockern und der Bank bieten Sie den Kindern eine bequeme Sitzgelegenheit. Die Sitzgruppe bietet Platz für bis zu 4 Kinder und besteht aus einem Tisch, einer Bank und zwei Hockern. Durch unterschiedliche Höhen der Einzelemente lassen sich die Möbelstücke bis zum nächsten Gebrauch einfach untereinander schieben. Sämtliche Kanten sind abgerundet. Die Oberflächen sind mit einem feuchten Tuch leicht zu reinigen.

Maße (H x B x T): Tisch: 48 x 80 x 40 cm, Hocker: 26 x 30 x 30 cm, Bank: 32 x 70 x 30 cm

Material: Gummibaum-Holz, Holzstruktur gut sichtbar  
Lieferung erfolgt zerlegt zur Selbstmontage.

Lieferung ohne Deko

757940H41 4-teilig

257,<sup>14</sup> / 306,- €



### 1· Kindergarten-Werkbank

Diese robuste Werkbank bietet kleinen Handwerker/-innen Raum für fantasievolle, kreative Rollenspiele. Sie hat die optimale Höhe für Kindergartenkinder und dient als ideale Ergänzung in der Bau- oder Spielecke.

Die Werkbank bietet folgende Funktionen:

- stabile Loch-Rückwand zum Anbringen von Konstruktionsspielzeug, zum Festschrauben und Verbinden von Holzelementen
- integrierte Messlatte (links)
- integriertes Aufbewahrungsfach mit Tür
- Werkzeugspannbacke
- Sägelade
- Konstruktionstafel
- 2 offene Regale für noch mehr Stauraum

Bitte beachten Sie: Lieferung ohne Werkzeug. Es handelt sich nicht um eine richtige Werkbank, der Artikel dient lediglich zum Spielen für Kinder ab 2 Jahren. Zur einfachen Selbstmontage, inkl. Aufbauanleitung  
Geeignet ab 24 Monaten

**Warnhinweis:** 12 (Seite 314)

761783H41

225,<sup>21</sup> / 268,- €

Lieferbar in der 2. Jahreshälfte



### 2· Spiel-Werkzeugset aus Holz

Säge, Hammer, Bohrmaschine, Schraubenschlüssel und Schraubenzieher bieten Kindern ab 2 Jahren zahlreiche Möglichkeiten für kreative Rollenspiele. Alle Teile sind hochwertig verarbeitet und besonders langlebig. Das Set kann alleine oder zusammen mit der Werkbank und dem Konstruktionsspiel-Set verwendet werden.

**Inhalt:** 1 Werkzeugkasten, 1 Säge, 1 Hammer, 1 Bohrmaschine, 1 Schraubendreher, 1 Schraubenschlüssel  
Geeignet ab 24 Monaten

762593H41

22,<sup>65</sup> / 26,<sup>95</sup> €

### 3· Konstruktionsspiel-Set

Mit Holzschrauben und Muttern werkeln. Das Werkzeug kann eigenständig oder zusammen mit der Werkbank und dem Spiel-Werkzeugset verwendet werden. Es eignet sich ideal für kreative Rollenspiele für Kinder ab 2 Jahren. Inkl. stabiler Holzbox mit transparentem Schiebedeckel für optimale Ordnung und Überblick.

**Inhalt:** 24 Holzschienen, 3 Zahnräder, 1 Hammer, 1 Schraubenschlüssel, 1 Schraubendreher, 6 Schrauben, 6 Muttern, 6 Steckdübel, 1 Holzbox mit Schiebedeckel

Maße (H x B x T): 6,5 x 30,5 x 25,5 cm  
Material: Holz

762592H41

33,<sup>57</sup> / 39,<sup>95</sup> €





**NEU**

**Arztpraxis-Spielset**

Zusammenklappbare Praxis mit Spielfiguren und Ausstattung aus Holz. Das Spielset aus Holz eignet sich ideal zur Sprachförderung und hilft, den Kindern die Angst vor Arztbesuchen zu nehmen.

Geeignet ab 3 Jahren.

**Inhalt:** Spielfiguren, Bett inkl. Bettzeug, Arztkoffer, Infusionsständer, Monitor mit Bildschirm

Maße geschlossen (H x B x T): 18 x 19 x 15 cm

Material: Holz

**Warnhinweis:** 1 (Seite 314)

762887H41 11-teilig

**25,<sup>17</sup> / 29,<sup>95</sup> €**



**Leonardo-Brücken & Kuppeln**

**Konstruktionsbrettchen aus Birke**

Ohne Kleber und ohne Nägel, beeindruckende Bauten konstruieren.

**Konstruktionsbrettchen, klein**

**Inhalt:** 99 Brettchen  
Maße (H x B x T): 18 x 2 x 0,3 cm  
Material: Birkenholz

760464H41

**24,<sup>79</sup> / 29,<sup>50</sup> €**

**Konstruktionsbrettchen, groß**

**Inhalt:** 45 Brettchen  
Maße (H x B x T): 36 x 4 x 0,5 cm  
Material: Birkenholz

760465H41

**31,<sup>89</sup> / 37,<sup>95</sup> €**

# Must-have

für jede Einrichtung!



## 1· Kaufladen

Der Kaufladen lässt sich perfekt in die EduCasa-Spiel-ecke integrieren. Mit zwei Ablagefächern. Der Bogen ist mit Kreide beschreibbar.

Maße (H x B x T): 101 x 79 x 35 cm

Material: MDF, Spanplatte

Zur Selbstmontage, Lieferung ohne Deko

Warnhinweis: 12 (Seite 314)

41711H41\* Stück **275,<sup>63</sup> / 328,- €**



## 2· Gebäck-Set

Das Set besteht aus 28 verschiedenen Gebäckeinzelteilen, u. a. Keks, Donut, Croissant, Kuchenstück, Amerikaner. Maße größtes Gebäck: Ø 15 cm

Material: Kunststoff

Warnhinweis: 1 (Seite 314)

56662H41\* 28-teilig **12,<sup>18</sup> / 14,<sup>50</sup> €**

## 3· Puppenecken-Service

20-teilig, je 4 Tassen, Teller, Gabeln und Löffel sowie 4 Servietten. Ab 3 Jahren

Material Besteck, Teller und Tassen: Kunststoff

Material Servietten: 100% Polyester, Handwäsche

Warnhinweise: 1, 20 (Seite 314)

51670H41 20-teilig **19,<sup>75</sup> / 23,<sup>50</sup> €**

## 4· Kinder-Kochschürze

Wer ist hier der Koch/die Köchin? Ist doch klar – das Kind, das hier die Schürze anhat. Maße: 53 x 44 cm

Material: 65% Polyester, 35% Baumwolle, Handwäsche

Warnhinweise: 14, 4 (Seite 314)

51671H41 **4,<sup>54</sup> / 5,<sup>40</sup> €**

## 5· Kinder-Kochhandschuhe

Und wenn es in der Puppenecke heiß hergeht ...

Mit den Kochhandschuhen sind Ihre Köch/innen perfekt ausgerüstet. Maße: 13 x 18 cm. Paar

Material: Synthetik mit Stoffüberzug

Material: 100% Polyester, Handwäsche

Warnhinweise: 1, 14, 8 (Seite 314)

51672H41 1 Paar **4,<sup>12</sup> / 4,<sup>90</sup> €**



Passendes **Zubehör!**

versandkosten: 5,80 / 6,90 € – Versandkosten Flexeo®-Möbel: 30,- / 35,70 € pro Möbelstück



# Outdoor-Kinderküchen



## Outdoor-Krippenküche

Für Meisterköche im Alter zwischen 1 - 3 Jahren.  
Gesamthöhe inkl. Wasserhahn: ca. 55 cm  
Maße (H x B x T): ca. 45 x 84 x 37 cm  
Lieferung ohne Deko

Warnhinweis: 2 (Seite 314)

97360H41\*

208,<sup>36</sup> / 247,<sup>95</sup> €



## Outdoor-Küchen für Krippen- und Kindergartenkinder

Mit Herd, Backofen, herausnehmbarer Spüle, Wasserhahn und genügend Platz für alles, was man bei der Küchenarbeit so braucht! Das Besondere: Für jedes Alter gibt es die richtige Spielhöhe. So dürfen auch die ganz Kleinen draußen ihre Kochkünste unter Beweis stellen!

Material: Kiefernholz, kesseldruckimprägniert.  
Lieferung komplett montiert.

## Outdoor-Kiga-Küche

Mit zusätzlichem Regalbrett, das den Block in zwei Ebenen unterteilt. Kombinierbar mit dem Einzelelement Küchenblock für zusätzliches Platzangebot.

Gesamthöhe inkl. Wasserhahn: ca. 65 cm  
Maße (H x B x T): ca. 55 x 85 x 37 cm  
Lieferung ohne Deko

Warnhinweis: 2 (Seite 314)

97361H41\*

247,<sup>90</sup> / 295,- €



## Große Outdoor-Kinderküche

Ob Außenküche, Verkaufstheke oder Schnellimbiss – diese extralange Outdoor-Küche ist ein Traum für kleine Gourmets! Ausgestattet mit Herd, Backofen, herausnehmbarer Spüle mit Wasserhahn und viel Stauraum. Auf Wunsch bestückbar mit unseren Spielkisten (bitte separat bestellen). Im Winter bitte geschützt lagern.

Material: Kiefernholz, kesseldruckimprägniert  
Gesamthöhe inkl. Wasserhahn: ca. 65 cm  
Maße (H x B x T): ca. 55 x 165 x 37 cm  
Lieferung ohne Deko

Warnhinweis: 2 (Seite 314)

97368H41\*

460,<sup>50</sup> / 548,- €

Bestellen Sie auch:  
Stapelboxen/Spielkisten

55554H41\* Grün  
97001H41\* Weiß

je 4,<sup>96</sup> / 5,<sup>90</sup> €



## Spüle

Mit großem, herausnehmbarem Spülbecken aus Kunststoff in Grün, Wasserhahn und 2 Ablagefächern für Geschirr, Töpfe etc.

Gesamthöhe inkl. Wasserhahn: ca. 65 cm

Maße (H x B x T): ca. 55 x 45 x 37 cm

Warnhinweis: 2 (Seite 314)

97373H41\*

156,<sup>26</sup> / 185,<sup>95</sup> €

## Backofen/Herd

Mit 4 Kochplatten, 4 Knöpfen und integriertem, unterteiltem Backofen mit großem Sichtfenster.

Maße (H x B x T): ca. 55 x 45 x 37 cm

Warnhinweis: 2 (Seite 314)

97374H41\*

174,<sup>75</sup> / 207,<sup>95</sup> €

## Küchenblock

Für zusätzlichen Platz bei der Essenszubereitung. Mit großer Arbeitsfläche und 2 Regalfächern unterhalb.

Maße (H x B x T): ca. 55 x 45 x 37 cm

Warnhinweis: 2 (Seite 314)

97364H41\*

126,<sup>01</sup> / 149,<sup>95</sup> €



Lieferung  
**FREI HAUS**



## Spielhaus Hüttengaudi

Viele stolze Hausbesitzer/innen können sich hier so richtig austoben und eine Menge Spaß haben. Mit diesem zünftigen Spielhaus lassen sich **kreative und spannende Rollenspiele** aus dem ganz normalen Alltag fantasievoll und doch realistisch umsetzen. Ob Kochen oder Backen im Hausinnern, Kaffeeeklatsch oder Gartenarbeit auf der großen Veranda oder gar Holzhacken und vor der Tür Stapeln – hier ergeben sich stets neue Spielideen und -situationen. Ab 2 Jahren. Einfache Selbstmontage. Aufbauzeit ca. 1 Stunde (2 Erwachsene).

Maße: Gesamtabmessung inklusive Dachüberstand (H x B x T): ca. 170 x 192 x 243 cm

Grundfläche (B x T): ca. 179,5 x 221 cm

Innenmaße Raum (H x B x T): ca. 145 x 170 x 120 cm (bis zur Schräge)

Gewicht: 200 kg

Material: Kiefernholz, kesseldruckimprägniert

Lieferung ohne Deko

GS-geprüft nach DIN EN 1176-1:2017 (SLG, Hartmannsdorf)

Warnhinweis: 2 (Seite 314)

97372H41\*

1.335,<sup>29</sup> / 1.589,- €



Alter: Kinder ab 2 Jahren  
Stellfläche: ca. 2,4 x 1,92 m  
Sicherheitsbereich: ca. 5 x 5,4 m  
Freie Fallhöhe: ca. 0,14 m  
Fundamentierung: nicht erforderlich, wir empfehlen, das Spielhaus Hüttengaudi mit 6 bis 8 Stück Waschbetonplatten zu unterlagern, um den Kontakt von Holz und vielleicht feuchtem Untergrund zu vermeiden.  
Geländeprofil: waagrecht Aufbau unbedingt notwendig, auf

ebenen, ausreichend tragfähigen Untergrund achten  
Gesamtgewicht: ca. 200 kg  
Gewicht des größten Einzelteils: 25 kg (Rückwand Spielhaus)  
Maße größtes Einzelteil: 1,06 x 1,75 m (Rückwand Spielhaus)  
Freigabe des Gerätes: nach Überprüfung von: Verbindungen, Sicherheitsabständen, Standfestigkeit der gesamten Anlage.  
Freigabe des Spielgerätes durch sachkundiges Personal

Versandkosten: 5,80 / 6,90 € – Versandkosten Flexeo®-Möbel: 30,- / 35,70 € pro Möbelstück

made in  
GERMANYPine-  
LineLieferung  
**FREI HAUS**

## Bauwagen – der Traum aller Kinder

Einfache Selbstmontage. Aufbauzeit ca. 1 Stunde  
(2 Erwachsene)

Stahlachse mit Gummibereifung

Gesamtmaße inklusive Treppe (H x B x T):

ca. 186 x 118 x 250 cm

Gesamtmaße Bauwagen (H x B x T):

ca. 186 x 118 x 198 cm

Maße Innenraum (H x B x T): ca. 124,5 x 104,5 x 186 cm

Stehhöhe: ca. 125 cm

Material: Kiefernholz, kesseldruckimprägniert

Lieferung ohne Deko. Ab 2 Jahren  
GS-geprüft nach DIN EN 1176-1:2017  
(SLG, Hartmannsdorf)

Warnhinweis: 2 (Seite 314)

97350H41\*

1.754,<sup>62</sup> / 2.088,- €

Mindestraum: ca. 5,5 x 4,2 m

Anforderung an Böden: keine Anforderungen an Fallschutz

Freie Fallhöhe: ca. 52 cm

Gewicht/Große des größten Einzelteils: 37 kg/  
1,98 x 1,3 m (Seitenwand)

Technische Beschreibung: Anwendungsbereich: Spielgerät für

Kinder bis 6 Jahre

Beaufsichtigter nicht frei zugänglicher Bereich, zum Beispiel

Kindergarten, Kindertagesstätte oder Mutter-Kind-Heime

Fundamentierung: nicht erforderlich, wir empfehlen, den Bau-

wagen mit 6 bis 8 Stück Waschbetonplatten zu unterlagern, um  
den Kontakt von Holz und vielleicht feuchtem Untergrund zu  
vermeiden.

made in  
GERMANY

## MultiPort-Rollenspielcenter mit großer Outdoor-Kinderküche

Hier sind sowohl die Kinder als auch die Kinderküche  
geschützt. Blitzschnell lassen sich immer wieder  
neue Rollenspiele kreieren. So ist der MultiPort heute  
Außenküche, morgen Schnellimbiss und übermorgen  
Marktstand. Im Set enthalten sind der Unterstand und  
die Spieltheke „Kinderküche“ sowie eine Sitzbank für die  
kleine Pause zwischendurch. Aufbau: durch 2 Erwach-  
sene, wir empfehlen, den Untergrund mit Waschbeton-  
platten (nicht inklusive) zu unterlagern.

Maße Unterstand (H x B x T): ca. 148 x 188 x 123 cm

Material: Kiefernholz, kesseldruckimprägniert

Lieferung ohne Deko

Warnhinweise: 12, 2 (Seite 314)

97699H41\* 1.410,<sup>92</sup> / 1.679,- €





### Ludo

Inhalt: 21 Teile. Maße: 75 x 75 cm

757658H41\* XL-Ludo-Set **49,16 / 58,50 €**  
 [Warnhinweis: 1 (Seite 314)]

757656H41 Plane Ludo, einzeln **33,57 / 39,95 €**



### Leiterspiel

Inhalt: 12 Teile. Maße: 75 x 75 cm

757660H41\* XL-Leiterspiel-Set **46,18 / 54,95 €**  
 [Warnhinweis: 1 (Seite 314)]

757659H41 Plane Leiterspiel **34,87 / 41,50 €**

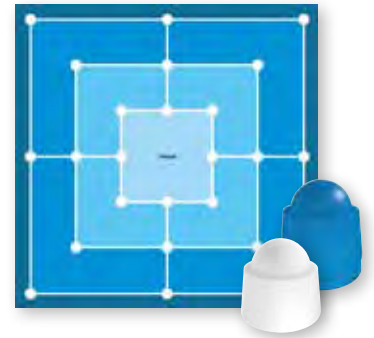

### Mühle

Inhalt: 20 Teile. Maße: 75 x 75 cm

757666H41\* XL-Mühle-Set **47,86 / 56,95 €**  
 [Warnhinweis: 1 (Seite 314)]

757665H41 Plane Mühle, einzeln **34,87 / 41,50 €**



### Spielkegel-Set 1

Inhalt: 26 Spielkegel (6x Blau, 6x Rot, 6x Gelb, 6x Grün, 1x Orange, 1x Pink), 3 Schaumstoffwürfel und 2 Spielanleitungen in einer Aufbewahrungsbox

[Warnhinweis: 1 (Seite 314)]

758177H41

**18,07 / 21,50 €**



### Spielkegel-Set 2

Inhalt: 24 Spielkegel (12x Blau, 12x Weiß) in einer Aufbewahrungsbox

758185H41

**16,39 / 19,50 €**



**NEU**  
IM KATALOG

### Wasser- und Murrelbahn

20-teilige Wasser- und Murrelbahn inkl. Murreln für den Innen- und Außenbereich. Die Bauteile lassen sich dank verschiedener Längen jeden Tag neu und individuell zusammenbauen.

Maße längstes Bahnteil (H x B x T): 3 x 55 x 6 cm

Material: Holz

[Warnhinweis: 1 (Seite 314)]

762836H41 20-teilig

**58,78 / 69,95 €**

[Versandkosten: 5,80 / 6,90 € – Versandkosten Flexeo®-Möbel: 30,- / 35,70 € pro Möbelstück]





## Kostüm-Set

### Kinder-Kostüme – Berufe

Das Kostüm-Set besteht aus 13 verschiedenen Kostümen. Enthalten sind dabei sowohl typische Figuren aus Märchen und Geschichten als auch bekannte Berufe. Ohne Deko, wie Schwert, Arztkoffer oder Schäferstab! Alter: 3 bis 7 Jahre; Material: 100% Polyester, waschbar bei 30 °C

**Inhalt:** Postbot/in, Hirt/in, Krankenschwester/-pfleger, Schornsteinfeger/in, Scheich, Prinz/essin, Koch/Köchin, Arzt/Ärztin, Räuber/in, Pirat/in, Jäger/in, Sträfling/Gefangene, Feuerwehrmann/-frau

**Warnhinweis:** 1 (Seite 314)

55672H41\* 13 Stück

154,<sup>62</sup> / 184,- €



# Kostüm-Set

alle Kostüme mit  
Klettverschluss



## Kinder-Kostüme

Mit diesem Set haben Ihre Kinder eine Riesenauswahl an Kostümen. Kaum angezogen, schlüpfen die Kinder spielerisch in andere Rollen. Ideal für Freispiel, Theaterstücke und Rollenspiele.

Alter: 3 bis 7 Jahre, Material: 100% Polyester, waschbar bei 30 °C

Inhalt: Wolf, Hund, Tiger, Löwe, Marienkäfer, Leopard, Hase, Elefant, Igel, Fee, Zauber/in, Königin, König

Warnhinweis: 1 (Seite 314)

52320H41 13 Stück

142,<sup>82</sup> / 169,<sup>95</sup> €

Versandkosten: 5,80 / 6,90 € – Versandkosten Flexeo®-Möbel: 30,- / 35,70 € pro Möbelstück





### Schlüpfkostüme

Mit leicht zu öffnendem Klettverschluss schlüpfen Ihre Ritter in die tollen Tierkostüme, reiten Turniere und Paraden. Die Kostüme eignen sich ideal für Theater und Rollenspiele.

Öffnung der Kostüme ca. 40 x 40 cm  
Gesamtlänge: 78 cm, Höhe: 58 cm  
Material: 100% Polyester, waschbar bei 30 °C  
Lieferung ohne Deko  
Alle [Warnhinweis: 1 \(Seite 314\)](#)

52322H41 Hellbraunes Pferd  
52321H41 Dunkelbraunes Pferd je **19,75 / 23,50 €**



### Schlüpfkostüm Einhorn

Mit Klettverschluss. 100% Polyester, waschbar bei 30 °C  
[Warnhinweis: 1 \(Seite 314\)](#)

100275H41 Stück **21,43 / 25,50 €**



### Fahrbare Kostüm-Garderobe

Die ideale Aufbewahrung für die Kostüme Ihrer kleinen Prinzen/Prinzessinnen, König/innen und Feen. Die **praktischen Stofftaschen** an den Enden bieten genug Staumöglichkeiten für kleinere Utensilien. Für größere Accessoires ist der **Aufbewahrungskorb** am Boden ideal geeignet und von **allen Seiten offen zugänglich**. Die Kinder trainieren durch das Aufhängen der Kleider gleichzeitig ihre motorischen Fähigkeiten. Die fahrbare Garderobe hat **4 feststellbare Rollen**. Die **Kleiderstange** hängt auf kindgerechten 86 cm.  
Maße (H x B x T): 86 x 96,5 x 45,2 cm, Material Garderobengestell: pulverbeschichtetes Eisen, Stofftaschen: 100% Polyethylen  
Lieferung ohne Deko

58838H41 **126,01 / 149,95 €**



Mit dieser wunderbar **harmonischen Farbkombination** ziehen unsere treeNside Materialschalen alle Blicke auf sich.

Verarbeitet wurde hier ein Biokunststoffgranulat aus Holzfasern. Jede Schale hat **sichtbare Holzfasern und verströmt auch einen sanften, angenehmen Holzgeruch.**



Materialschalen,  
klein

Materialschalen,  
groß

**Einfach top!**  
Wir verzichten weitestgehend auf fossile Ressourcen



### Materialschalen, klein

Maße (H x B x T): 2,6 x 18 x 12 cm  
Inhalt: je 5 Materialschalen pro Farbe

758887H41\* Natur, 5 Stück  
758888H41\* Gelb, 5 Stück  
758889H41\* Orange, 5 Stück  
758890H41\* Rot, 5 Stück  
758891H41\* Pink, 5 Stück  
758892H41\* Lila, 5 Stück  
758893H41\* Blau, 5 Stück  
758894H41\* Grün, 5 Stück

je **4,87 / 5,80 €**



### Materialschalen, groß

Maße (H x B x T): 4,7 x 23 x 14,7 cm  
Inhalt: je 5 Materialschalen pro Farbe

758897H41\* Natur, 5 Stück  
758898H41\* Gelb, 5 Stück  
758899H41\* Orange, 5 Stück  
758900H41\* Rot, 5 Stück  
758901H41\* Pink, 5 Stück  
758902H41\* Lila, 5 Stück  
758903H41\* Blau, 5 Stück  
758904H41\* Grün, 5 Stück

je **6,71 / 7,99 €**

← Biokunststoffgranulat aus Holzfasern



### Materialschalen, klein

Maße (H x B x T): 2,6 x 18 x 12 cm  
Inhalt: je 1x Gelb, Orange, Rot, Blau, Grün und eine von drei Wahlfarben:

850255H41\* Set mit Natur, 6 Stück  
850272H41\* Set mit Pink, 6 Stück  
850274H41\* Set mit Lila, 6 Stück

je **5,87 / 6,99 €**



### Materialschalen, groß

Maße (H x B x T): 4,7 x 23 x 14,7 cm  
Inhalt: je 1x Gelb, Orange, Rot, Blau, Grün und eine von drei Wahlfarben:

850253H41\* Set mit Natur, 6 Stück  
850273H41\* Set mit Pink, 6 Stück  
850275H41\* Set mit Lila, 6 Stück

je **7,65 / 9,10 €**



### Materialschalen-Set

Set mit 6 kleinen Materialschalen in 6 Farben  
Maße: 2,6 x 18 x 12 cm

850111H41 Set **5,46 / 6,50 €**

Set mit 6 großen Materialschalen in 6 Farben  
Maße: 4,7 x 23 x 14,7 cm

850112H41\* Set **7,14 / 8,50 €**

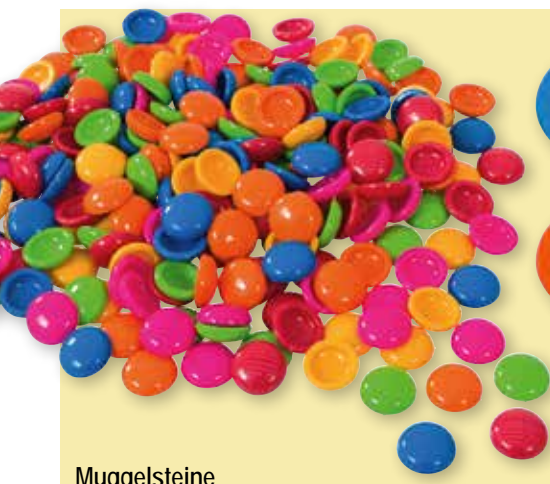

### Mugelsteine

Mugelsteine haben aufgrund ihrer Form und den schönen leuchtenden Farben einen hohen Aufforderungscharakter. Sie laden zum Sortieren und Zählen und zum Legen von Bildern oder Mustern ein. Beutel mit 250 Stück, Ø 2 cm

Alle **Warnhinweis: 1 (Seite 314)**

- 850092H41\* Blau
- 850093H41\* Grün
- 850094H41\* Rot
- 850095H41\* Orange
- 850096H41\* Pink
- 850097H41\* Gelb
- 940H41 6 Farben

je **[10,76 / 12,80 €]**



### Edelsteine-Set

12 Edelsteine. Je 2 - 3 cm groß.  
Ab 3 Jahren

761557H41 Set

**[5,21 / 6,20 €]**

### Holzpuzzle – Erster Puzzlespaß

Mit dem 4-teiligen Puzzle aus hochwertigem Holz werden die ersten Puzzle-Versuche garantiert zum Vergnügen. Anhand der Abbildung im Rahmen legen die Kinder die entsprechenden Teile instinktiv an die richtige Stelle. Die Aussparung an der rechten oberen Ecke hilft beim Herausnehmen der Puzzleteile aus dem Rahmen. Spielerisch werden beim Puzzeln die Hand-Auge-Koordination und Feinmotorik geschult – das logische Denken wird angeregt.

Die Kleinen lernen ganz nebenbei neue Formen und Farben kennen und benennen. Ab 18 Monaten



### Holzpuzzle Schmetterling

756629H41

**[2,69 / 3,20 €]**



### Holzpuzzle Biene

756631H41

**[2,69 / 3,20 €]**



### Holzpuzzle Schildkröte

756635H41

**[2,69 / 3,20 €]**



### Holzpuzzle Krabbe

756637H41

**[2,69 / 3,20 €]**



### Holzpuzzle Fisch

756636H41

**[2,69 / 3,20 €]**



### Holzpuzzles

6 Puzzles mit jeweils 4 Teilen und liebevollen Tiermotiven: Krabbe, Schildkröte, Fisch, Marienkäfer, Biene, Schmetterling.  
Maße (B x H): je 15 x 15 cm  
Material: Holz

760126H41 6 Stück

**[15,55 / 18,50 €]**



### Wandelemente

Mit diesen 6 kreativen, bunten Motorik-Wandspielen im Set fördern Sie unterschiedliche Bereiche der Motorik Ihrer Kinder. Die Lernwände können von Kindern ab 24 Monaten durch Drehen, Binden, Schieben und Sortieren immer wieder neu erkundet werden. Mehrere Kinder spielen nebeneinander an den Wandelementen und erforschen spielerisch ihre Sinneswahrnehmung. Maße (H x B x T): 35 x 33 x 1,5 cm  
Material: Holz

764017H41 6 Stück

117,<sup>61</sup> / 139,<sup>95</sup> €

Lieferbar in der 2. Jahreshälfte



### Wandelemente

Die verschiedenen Elemente fördern spielerisch die motorischen Fähigkeiten sowie die Wahrnehmung von Formen und Farben. Durch Drehen, Klappen, Stecken und Ziehen entdecken die Kinder immer wieder Neues. Die Wandelemente decken die Bereiche Form und Farbe, Klang und Ton, Zahlen, Drehen sowie Stecken ab. Ab 2 Jahren  
Maße (H x B x T): je Platte 35 x 33 x 1,5 cm  
Material: Holz

756307H41 6 Stück

117,<sup>61</sup> / 139,<sup>95</sup> €

Versandkosten: 5,80 / 6,90 € – Versandkosten Flexeo®-Möbel: 30,- / 35,70 € pro Möbelstück



für  
kleine  
Hände



### Wandspiel Krokodil

Das freundlich gestaltete Krokodil lädt zum Spielen ein. Die 5 Elemente besitzen unterschiedliche Spielelemente und sorgen so für unbegrenzten Spielspaß. Die Kleinen stärken beim Spielen die **Feinmotorik** und die **Hand-Auge-Koordination**. Durch die Länge des Krokodils können problemlos mehrere Kinder gleichzeitig spielen.

Ab 12 Monaten

Maße (B x H): 174,5 x 60 cm

Material: MDF-Platten. Inkl. Montagematerial

97245H41 5-teilig

201,<sup>64</sup> / 239,<sup>95</sup> €

# Wand- und Motorikspiele

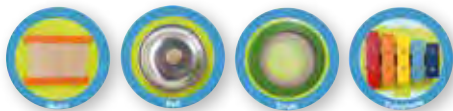

### Wandspiele

Massive, hölzerne, besonders große Spieltafeln zum An-die-Wand-hängen. Mit je vier lehrreichen Spielelementen. Ab 18 Monaten

Wandspiel Krokodil

Maße: 30 x 93 x 6 cm

57507H41\*

Wandspiel Löwe

Maße: 30 x 88 x 7 cm

57508H41\*

Wandspiel Hippo

Maße: 30 x 89 x 10 cm

57509H41\*

je 83,<sup>99</sup> / 99,<sup>95</sup> €

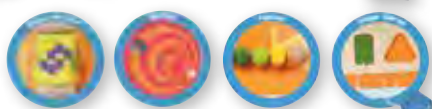



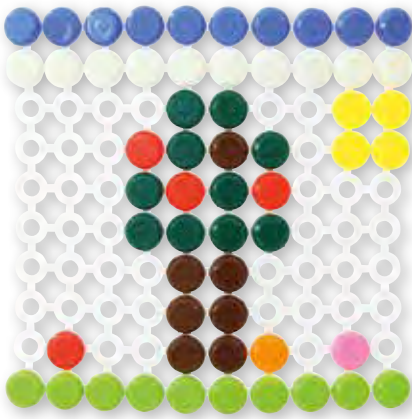

### Mosaik-Steckspiel

Für tolle Mosaikbilder!

Inhalt: 1 Steckplatte, 100 Steckperlen  
Maße Steckbrett (B x H): 14,3 x 14,3 cm  
Warnhinweis: 1 (Seite 314)

41321H41

2,51 / 2,99 €

Solange Vorrat reicht



### Bunte Stecktiere

Ein kleiner Zoo erwacht zum Leben. Ob Löwe, Affe oder Hund. Die kleinen Tierchen können an den Händen und am Bauch zusammengesteckt werden. Dank der Rillen greifen sie perfekt ineinander. Inkl. Aufbewahrungsbox  
Maße Box (H x B x T): ca. 11,5 x 29 x 20 cm  
Maße Maus (B x H): 6 x 6 cm  
Warnhinweis: 1 (Seite 314)

41316H41 72 Stecktiere

16,39 / 19,50 €



### Noppenbausteine in Stapelbox

Die 136 Bausteine sind mit runden Noppen ausgestattet und greifen ganz einfach ineinander. Die Konstruktionsmöglichkeiten sind endlos. Für Kinder ab 3 Jahren  
Maße (B x H): 11 x 4 cm (größtes Teil)  
Maße Box (H x B x T): 14 x 30 x 17 cm  
Material: Kunststoff  
Warnhinweis: 1 (Seite 314)

759558H41

36,55 / 43,50 €



### Leiter-Steckspiel

Die stabilen Leiter-Steckspiele sind ideal zum Bauen von Fahrzeugen, Formen oder anderen kreativen Bauten. Spielerisch schulen sie die Feinmotorik Ihrer Kleinen. Mit den Leitern in unterschiedlichen Farben entstehen jeden Tag neue Konstruktionen. Inkl. Aufbewahrungsbox (H x B x T): ca. 11,5 x 29 x 20 cm  
Alle Warnhinweis: 1 (Seite 314)

#### Leiter-Steckspiel, klein (o. Abb.)

Maße: Rad: Ø 3,8 cm, Leiter (H x B x T): 4 x 2 x 1 cm

41305H41 200-teilig

16,39 / 19,50 €

#### Leiter-Steckspiel, groß

Maße: Rad: Ø 7,7 cm, Leiter (H x B x T): 8 x 4 x 2 cm

41306H41 56-teilig

20,13 / 23,95 €



### Buntes Schraubenspiel

4 Farben und 4 unterschiedliche Formen. Hier üben die Kleinen das Auf- und Zuschrauben. Inkl. Aufbewahrungsbox (H x B x T): ca. 11,5 x 29 x 20 cm  
Maße: Schrauben (H x B x T): ca. 6 x 4,3 x 4,3 cm, Muttern (H x B x T): 1,4 x 4,3 x 4,3 cm, mit jeweils unterschiedlichem Gewinde-Durchmesser

41250H41 64-teilig

13,87 / 16,50 €



### Steckblumen

Die bunten Stecker aus stabilem Kunststoff sind gut greifbar und so ideal für kleine Kinderhände. Die 8-zackigen Steckblumen regen zu immer wieder neuen Konstruktionen an. Ein großer Bauspaß für Ihre Kleinen! Inkl. Aufbewahrungsbox (H x B x T): ca. 11,5 x 29 x 20 cm

#### Steckblumen, klein, Ø ca. 3,3 cm

Warnhinweis: 1 (Seite 314)

41318H41 1000-teilig

24,33 / 28,95 €

#### Steckblumen, groß, Ø ca. 5,6 cm

41317H41 100-teilig

18,45 / 21,95 €



Auch einzeln erhältlich:

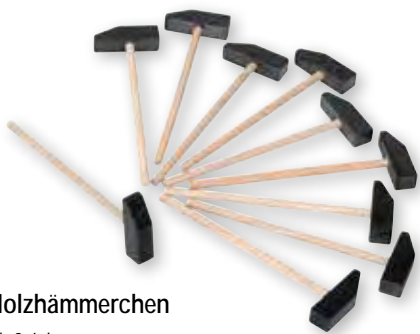

**Holzhämmerchen**

Ab 3 Jahren

Alle [Warnhinweis: 10 \(Seite 314\)](#)

35826H41 Stück

1,85 / 2,20 €

59677H41 10 Stück

15,08 / 17,95 €



**Korkplatte**

Maße (H x B x T): 1 x 25 x 25 cm

35827H41 Stück

2,51 / 2,99 €  
[1 m² = € 67,91 / € 80,81]

59679H41 10 Stück

16,39 / 19,50 €  
[1 m² = € 44,29 / € 52,70]



**Plastikdose mit 250 Nägeln**

Länge: 1 cm, ab 3 Jahren

[Warnhinweise: 10, 43 \(Seite 314\)](#)

35828H41

4,16 / 4,95 €



**Nagelmosaikformen**

3 mm dick, ab 3 Jahren

[Warnhinweis: 1 \(Seite 314\)](#)

95150H41 100 Stück

6,13 / 7,30 €



**Hämmerchenspiel**

**Inhalt Set** (in transparenter Box): 200 Mosaikformen (3 mm dick), 4 Holzhämmerchen, 4 Korkplatten (1 x 25 x 15 cm), 1 Plastikdose mit ca. 250 Nägeln, 4 Vorlagen

[Warnhinweise: 1, 10, 43 \(Seite 314\)](#)

35824H41 Set

35,71 / 42,50 €

# Fädeln mit der ganzen Gruppe



**01 | Fädelperlen, klein**

Das Auffädeln der bunten Perlen auf die Schnüre schult die Fingerfertigkeit Ihrer Kleinen. Dabei können auch Formen und Farben unterschieden werden. Ein Riesenfädelspaß für Ihre Kinder.

Inkl. praktischer Aufbewahrungsbox (H x B x T):

ca. 11,5 x 29 x 20 cm

**Inhalt:** 360 Fädelperlen, 8 Fädelschnüre (jeweils 2 in den Farben Rot, Grün, Gelb, Blau) Länge: ca. 90 cm, Material: 100% Polyester

Maße: Loch-Ø zwischen ca. 0,4 - 0,6 cm, Quadrat (H x B x T): ca. 1,6 x 1,6 x 1,6 cm

[Warnhinweis: 49 \(Seite 314\)](#)

41341H41 368-teilig

21,43 / 25,50 €



**Fädel-Knöpfe mit Schnüren**

81 Spielknöpfe in 3 verschiedenen Farben und Formen eignen sich für Zähl-, Sortier- und Fädelspiele. Jeder Knopf hat vier Löcher, dies ermöglicht verschiedene Fädelmuster.

Aus Kunststoff in einer transparenten Box + 6 Schnüre (Material: 100% Nylon), Länge ca. 68 cm

Maße Knöpfe: ca. 4,9 cm

[Warnhinweise: 1, 4 \(Seite 314\)](#)

85052H41 87-teilig

22,27 / 26,50 €



### Regenbogen-Wolken

11 bunte Wolkenscheiben aus hochwertigem Holz mit natürlicher Struktur. Ideal zum Spielen, Bauen und Sortieren.

**Inhalt:** 11 Holzteile in Wolken-Form

**Maße (H x B x T):** 19 x 36 x 0,8 cm (größte Wolke)

**Material:** Holz

759652H41 11-teilig

35,71 / 42,50 €



kombinierbar ↷



NATUR

Holzteile in Natur oder in Regenbogenfarben zur ersten Farblehre. Mit abgerundeten Ecken und natürlicher Holzstruktur. Geeignet ab dem Kleinkindalter. Lasiert mit Wasserfarben (bei Bunt). Fördert die Sinneswahrnehmung.

### Regenbogen, groß

**Inhalt:** 12 Holzteile

**Maße (H x B x T):** 16,5 x 31,5 x 6,3 cm. **Material:** Holz

762203H41 Regenbogen Natur, 12-teilig

50,- / 59,50 €

758985H41\* Regenbogen Bunt, 12-teilig

57,56 / 68,50 €

### Regenbogen, klein

**Inhalt:** 6 Holzteile

**Maße (H x B x T):** 9 x 19 x 6,3 cm. **Material:** Holz

762204H41 Regenbogen Natur, 6-teilig

18,45 / 21,95 €

758986H41 Regenbogen Bunt, 6-teilig

20,59 / 24,50 €

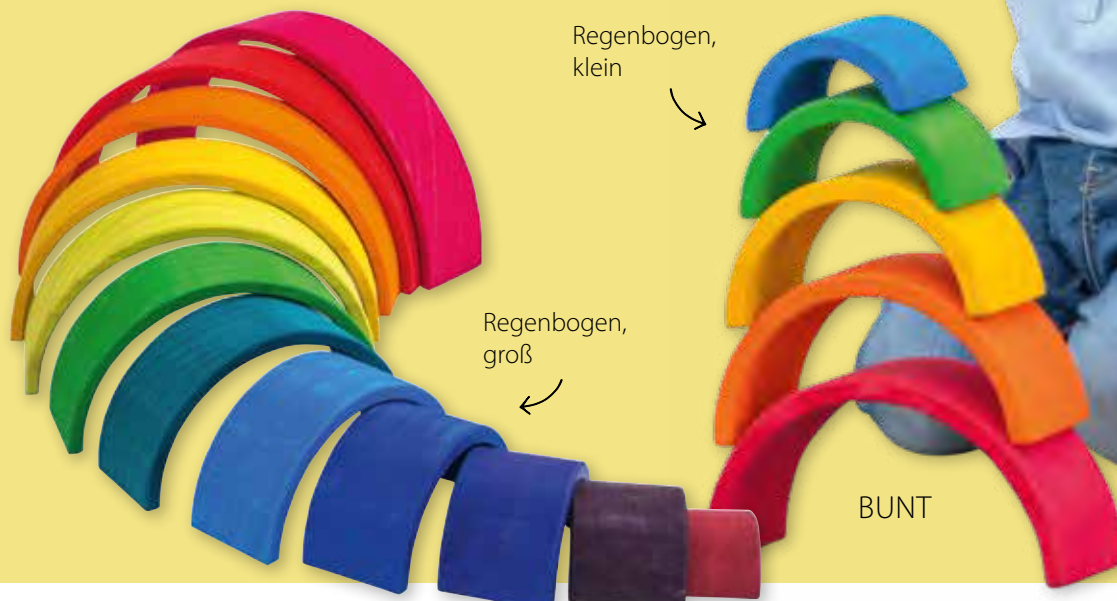

Regenbogen,  
klein

Regenbogen,  
groß

BUNT



Basisbausteine

### Bausteinwagen mit 6 Fächern, Buche

Bausteinwagen inkl. Bausteinen aus massiver Buche. Dank der 4 Rollen kann der Wagen kurzerhand in jeden beliebigen Raum mitgenommen werden. Die 6 Fächer sind mit verschiedenen Bausteinen befüllt – ideal zur Beschäftigung Ihrer ganzen Gruppe.

Maße:

- fahrbare Grundlade (H x B x T): 10,5 x 41 x 31 cm
- einzelne Lade (H x B x T): 4 x 39 x 29 cm
- Gesamtmaße (H x B x T): 42,5 x 32,5 x 32 cm

- Stärke Bausteine: 3 cm

Material: Buchenholz

Ab 12 Monaten

**763104H41** Bausteinwagen mit Basisbausteinen

**763105H41** Bausteinwagen mit Bausteinen in Sonderformen

je **226,<sup>05</sup> / 269,- €**

Lieferbar ab Mai

Bausteine in Sonderformen





### Geburtstagszug

Geburtstagszug mit 7 kindgerechten Holztiere und den Zahlen 1 - 9. Die 6 Waggon lassen sich immer wieder neu anordnen, die passende Jahreszahl findet am Zugwagen an einem Holzstäbchen Platz. Die Tiere und die Kerzenhalter sind fest mit dem Zug verbunden.

**Inhalt:** 1 Lok, 6 Waggon, 9 Holzzahlen von 1 - 9, 2 Holzstäbchen

Maße (H x B x T): 8 x 5,5 x 47 cm

Material: Holz

Warnhinweis: 1 (Seite 314)

759568H41

20,<sup>97</sup> / 24,<sup>95</sup> €



**NEU**  
IM KATALOG

### Holz-Schiebeautos, natur

6 Schiebeautos aus massivem Birkenholz und in sanften Pastellfarben. Die Holzautos sind abgerundet und lassen sich hervorragend greifen. Ideal zum Fahren auf dem Spielteppich, Tisch und Boden. Geeignet ab 12 Monaten

Maße blaues Auto (H x B x T): 5,5 x 5 x 13 cm

Material: Birkenholz

760765H41 6 Stück

22,<sup>65</sup> / 26,<sup>95</sup> €

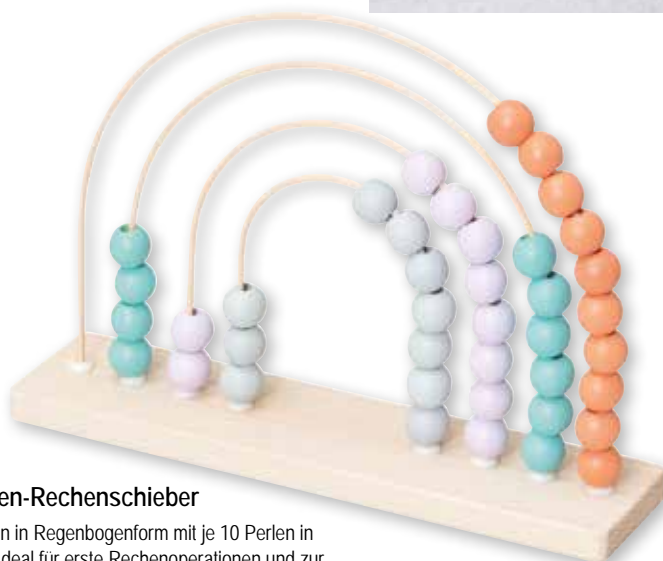

### Regenbogen-Rechenschieber

Rechenrahmen in Regenbogenform mit je 10 Perlen in Pastellönen. Ideal für erste Rechenoperationen und zur Förderung der Motorik.

Maße (H x B x T): 18,5 x 26 x 6,3 cm

Material: Holz

Ab 12 Monaten

760758H41

10,<sup>88</sup> / 12,<sup>95</sup> €

Versandkosten: 5,80 / 6,90 € – Versandkosten Flexeo®-Möbel: 30,- / 35,70 € pro Möbelstück

**NEU**  
IM KATALOG





### 1- Regenbogen-Filzkiesel

Diese schönen Filzkiesel aus 100% Schafwolle laden Kinder ab 3 Jahren zum kreativen Stapeln, Sortieren, Balancieren und Zählen ein. Durch den festen Filzkern im Inneren der Kiesel und die unterschiedlichen Größen und Farben können die Kleinen individuelle Kunstwerke bauen. Die bunten Regenbogenfarben bieten unendlich viele Spiel- und Lernmöglichkeiten.

Ø 5 bis 13 cm

Material: 100% Schafwolle (Filz)

Warnhinweis: 1 (Seite 314)

763358H41 20 Stück

58,78 / 69,95 €

### 4- Regenbogen-Filzperlen in 12 Farben

Die 240 Filzperlen in 12 tollen Regenbogenfarben aus 100% Filzwolle sind ideal für Legespiele, Farbzuidnungen, den Jahreskreis und erstes Rechnen geeignet. Der Filz besitzt eine selbstreinigende Funktion und ist bei max. 30 °C im Wollwaschgang waschbar. Die Schafwolle hat zudem den „Leise-spiel-Effekt“, da die Perlen im Vergleich zu Holzkugeln leichter sind und nicht klappern. Ø 2 cm. Material: 100% Schafwolle (Filz)

Warnhinweis: 1 (Seite 314)

764374H41 240 Stück

15,08 / 17,95 €

### 2- Filzschalen Regenbogen, stapelbar

Die Filzschalen im praktischen 7er-Set sind ideal für Kinder ab 12 Monaten geeignet – im freien Spiel oder als Sortier- und Legespiel bieten die wunderbaren Schalen kreative Einsatzmöglichkeiten zum Bauen, Sortieren und Stapeln. Auch zum Farbenlernen eignen sich die schönen Regenbogenfarben hervorragend. Ideal kombinierbar mit weiteren Filzprodukten. Die reine Filzwolle besitzt eine selbstreinigende Funktion und bietet zudem eine leisere Alternative zu sonstigen Schalen aus Kunststoff.

Maße: Ø von 6 bis 14 cm, Höhe: von 6 bis 8 cm

Material: 100% Schafwolle (Filz)

763356H41 7 Stück

20,97 / 24,95 €

### 5- Filzsortierset mit Schalen und Perlen

Das 120-teilige Filzsortierset ist handgefertigt und besteht aus einer 7-fach unterteilten Filzmatte in sanften Regenbogenfarben, 7 farblich passenden Sortierschalen und jeweils 16 farblich abgestimmten Filzkugeln pro Schale. Egal, ob Farbzuidnungen, Legespiele oder Zählversuche, das Set bietet Ihnen unzählige Verwendungsmöglichkeiten. Das bunte Sortierset eignet sich ideal für das freie Spiel.

Maße: Filzmatte: Ø 60 cm, Filzbälle: Ø 2 cm, Filzschalen: Höhe: 12 cm, Ø 9 cm

Material: 100% Schafwolle (Filz)

Warnhinweis: 1 (Seite 314)

763360H41 120-teilig

54,58 / 64,95 €

### 3- Regenbogen-Filzmatte

Diese handgefertigte Filzmatte in Regenbogenfarben aus hochwertigem Filz eignet sich ideal für das Sortieren und Legen von farblich passenden Gegenständen. Auch als Jahreszeitenkreis oder zur Einführung in die Farblehre bietet die Filzmatte vielfältige Umsetzungsmöglichkeiten. In der Lese- oder Spielecke lädt sie zudem zum gemeinsamen Sitzen, Erzählen und Versammeln ein. Ø 52 cm. Material: 100% Schafwolle (Filz)

763359H41

41,60 / 49,50 €

### 6- Filzteppich Regenbogen, Ø 150 cm

Diese handgefertigte Filzmatte in 7 Regenbogenfarben aus hochwertigem Filz eignet sich ideal für das Sortieren und Legen von farblich passenden Gegenständen. Auch als Jahreszeitenkreis oder zur Einführung in die Farblehre bietet die Filzmatte vielfältige Umsetzungsmöglichkeiten. In der Lese- oder Spielecke lädt sie zudem zum gemeinsamen Sitzen, Erzählen und Versammeln ein. Ø 150 cm. Material: 100% Schafwolle (Filz)

764376H41

100,- / 119,- €

# MONTESSORI

## Förderung der **Feinmotorik**



### Lernrahmen-Set: Verschlüsse

Mit diesen Montessori-Rahmen lernen Kinder die verschiedenen Verschlüsse kennen und damit umzugehen.

Maße: 37 x 40,8 cm

[Warnhinweise: 1, 4 (Seite 314)]

50635H41 6 Stück

[83,<sup>99</sup> / 99,<sup>95</sup> €]



### Lernrahmen-Halter

Massiver, hölzerner Ständer für das Lernrahmen-Set. Praktisch beim Spielen und zum Aufbewahren.

Maße: 47,5 x 39,5 x 20,5 cm

50636H41

[48,<sup>32</sup> / 57,<sup>50</sup> €]

## Montessori-Wagen

Montessori steht für Lernen mit allen Sinnen. Mit diesem Montessori-Mobil statten Sie Ihre Einrichtung mit den wichtigsten Grundmaterialien aus. Zudem unterstützen die einzelnen Artikel die Selbstständigkeit Ihrer Kinder, verknüpft mit nachvollziehbarer und logischer Selbstkontrolle.

Alle Materialien sind für Kinder übersichtlich und ordentlich in dem fahrbaren Mobil verstaut, das sowohl für Freispiel und Einzelförderung als auch für die Gruppenarbeit verwendet werden kann. Das fahrbare Regal kann von Gruppenraum zu Gruppenraum verschoben werden und ist somit immer einsatzbereit.

Maße Wagen (H x B x T): 72,5 x 94,5 x 41 cm, mit 2 feststellbaren Rollen

### Das Set beinhaltet 13 verschiedene Montessori-Materialien:

- Spindel-Box
- Rosa Turm
- Braune Treppe
- Geheimnisvoller Beutel (100% Polyester)
- Farbplättchen im Holzkasten
- Einsatz-Zylinder 4 Blöcke
- Soundboxen
- Zylinderblock-Set

- Sandpapier – geometrische Formen
- Sandpapier – Ziffern
- Sandpapier – Großbuchstaben
- Grundflächenkarten für geometrische Körper
- Geometrische Körper

[Warnhinweise: 1, 42, 5 (Seite 314)]

56322H41\*

[688,<sup>24</sup> / 819,- €]



[versandkosten: 5,80 / 6,90 € – versandkosten Flexeo®-Möbel: 30,- / 35,70 € pro Möbelstück]



### Sinnesmaterial – Krippen-Set

In den ersten beiden Jahren erwerben Kleinkinder vielfältige sensorische Fähigkeiten. Sie lernen durch Wiederholen, Probieren – „(Be-)greifen“ und haben dadurch erste Erfolgserlebnisse. Das Material besteht durch das „1-Funktions-Prinzip“. Es gibt keinerlei Ablenkung durch Farbe, bunte Aufdrucke, Sound ...

Die Konzentrationsfähigkeit wird durch das Ausführen einer Tätigkeit gefördert und aufgebaut. Dadurch, dass das Material sich selbst in Form und Farbe zurücknimmt, überfordert es das spielende Kind nicht. Durch das eigenständige Tun und das selbstkontrollierende System können die Kinder das Erlernte nachvollziehen und verstehen. Somit machen Ihre Kinder erste Erfahrungen mit Objektpermanenz und Formenkonstanz. Formen, Größen, Höhen, Mengen werden erfasst und zugeordnet.

Ab 12 Monaten

Material: Holz (Buche)

Warnhinweis: 35 (Seite 314)

56144H41\* 12 Puzzles

259,66 / 309,- €

Sie erhalten  
12 Lege- und  
Steckpuzzles  
in einem Set!



Maße Unterlage: ca. 22,5 cm



Maße Unterlage: Höhe ca. 19,5 cm



Maße Unterlage: ca. 22,2 cm



Maße Unterlage: Ø ca. 22,3 cm



Maße Unterlage: Länge ca. 30,3 cm,  
Breite ca. 6,8 cm



Maße Unterlage: Länge ca. 33,5 cm,  
Breite ca. 6,8 cm



Maße Unterlage: Länge ca. 30,3 cm,  
Breite ca. 6,8 cm



Maße Unterlage: Länge ca. 30,3 cm,  
Breite ca. 6,8 cm



Maße Unterlage: ca. 36,7 x 31,5 cm



Maße Gesamthöhe: 23 cm



Maße Gesamthöhe: ca. 22,3 cm



Maße Gesamthöhe: ca. 21,8 cm





1..

### 1.. Farbtäfelchen im Holzkasten

Die Farbtäfelchen dienen zur Förderung der visuellen Wahrnehmung. Das Kind lernt verschiedene Farbschattierungen zu unterscheiden und zu benennen. Ziel ist es, die einzelnen Schattierungen in der richtigen Reihenfolge (von hell nach dunkel oder umgekehrt) zuzuordnen. Sie erhalten Farbtäfelchen in den 9 Farben Rosa, Gelb, Blau, Grün, Orange, Braun, Rot, Violett und Schwarz mit jeweils 7 Farbschattierungen. Insgesamt 63 Farbtäfelchen (6,3 x 3,2 cm) aus strapazierfähigem Kunststoff in einem Holzkasten (Maße: 32,5 x 32,5 cm)

85788H41\*

[ 61,<sup>30</sup> / 72,<sup>95</sup> € ]

### 2.. Braune Treppe

Die zehn hölzernen Prismen sind jeweils 20 cm lang. Breite und Höhe variieren jeweils um 1 cm. Auf diese Weise erlernen die Kinder Größenveränderungen in zwei Dimensionen.

Größter Block: 10 x 20 x 10 cm

Material: Holz (Gummibaum)

50485H41 10 Prismen

[ 52,<sup>90</sup> / 62,<sup>95</sup> € ]

2..

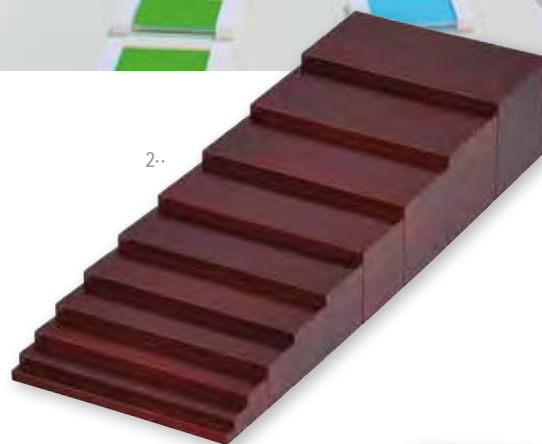

### 3.. Würfelturm in Rosa

Der Turm besteht aus 10 Würfeln in den Größen zwischen 1 bis 10 cm. Beim Spiel mit diesem Set entwickeln Kinder ein Gefühl für Größenordnung, Geometrie und Volumensysteme. Material: Holz (Gummibaum)

[Warnhinweis: 1 (Seite 314)]

50508H41 10 Würfel

[ 32,<sup>73</sup> / 38,<sup>95</sup> € ]

3..

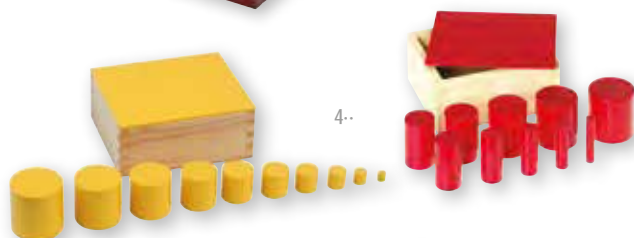

4..

### 4.. Zylinderblock-Set

In den 4 Boxen befinden sich jeweils 10 Zylinder in unterschiedlichen Größen. Mit diesem Material lernen die Kinder Übereinstimmungen bzw. Unterschiede wahrzunehmen. Beim Kombinieren und Vergleichen gewinnen sie Einsicht in die Dimensionsunterschiede.

4 Kästen in Rot, Gelb, Grün und Blau mit jeweils

10 Zylindern in entsprechender Farbe.

Maße der Box: 7 x 15,5 x 13 cm

[Warnhinweis: 1 (Seite 314)]

85263H41

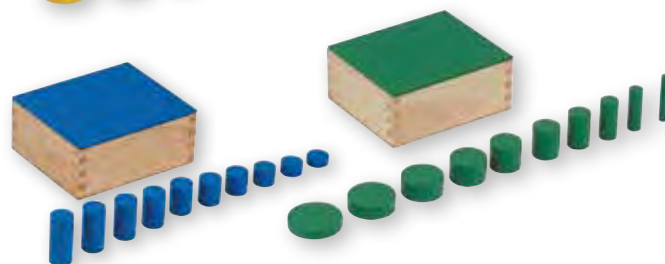
[ 67,<sup>18</sup> / 79,<sup>95</sup> € ]

### 5.. Sound Box

Beim Schütteln der Zylinder entstehen verschiedene Geräusche.

Beim Üben mit diesem Set trainieren schon Kinder ab 3 Jahren ihr Gehör, sie können die Geräusche nach bestimmten Kriterien sortieren und ihre Wahrnehmung schulen.

Set aus 2x 6 verschlossenen Holz-Zylindern in einer praktischen Holzbox. In Blau und Rot

Maße: 10 x 11 x 8 cm

[Warnhinweis: 1 (Seite 314)]

50131H41

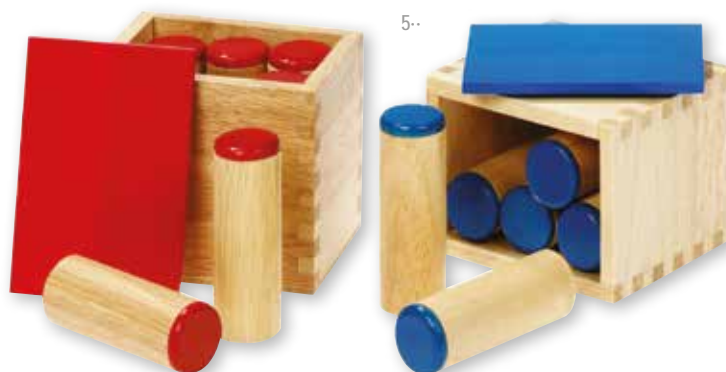
[ 25,<sup>17</sup> / 29,<sup>95</sup> € ]

5..

[Versandkosten: 5,80 / 6,90 € – Versandkosten Flexeo®-Möbel: 30,- / 35,70 € pro Möbelstück]



### Barfußinseln

Ein Fühl-Parcours, der die Sinne herausfordert. Die Füße in weiche Wollkugeln stellen, auf spitzen Steinen sicheren Stand finden, mit den Zehen in feinem Sand spielen ... Welcher Schuh-verwöhnte Fuß macht noch solche Erfahrungen? Die wabenförmigen Inseln lassen sich mit unterschiedlichsten Materialien befüllen und nach Belieben zu einem Sinnes-Parcours zusammensetzen. Schicken Sie die Füße Ihrer Kinder auf Entdeckungsreise! Lieferung ohne Inhalt

55886H41 1 Stück 26,<sup>85</sup> / 31,<sup>95</sup> €  
 55887H41 4 Stück 91,<sup>60</sup> / 109,- €



mit den Füßen  
tasten lernen

### Augenbinde

Für konzentrierteres Fühlen.  
Lieferung in Überraschungsfarbe  
Material: 100% Nylon, Handwäsche

763467H41 2 Stück 4,<sup>54</sup> / 5,<sup>40</sup> €



### Fühl- und Tastplatten

Mit den Füßen tasten, was die Hände fühlen  
Das Set beinhaltet 5 große Tastplatten für den Fußboden sowie 5 kleine Tastplatten, die sich in einem Fühlbeutel befinden. Nun gilt es, das mit den Händen Gefühlte mit den Füßen zu ertasten.

Inhalt: 5 Silikon-Matten Ø 35 cm, 5 Silikon-Scheiben Ø 8 cm in den gleichen Farben und mit der gleichen Struktur

Warnhinweis: 1 (Seite 314)  
754217H41\* 10-teilig 50,<sup>38</sup> / 59,<sup>95</sup> €

# MATHEMATIK



**MAGNETISCH**

## FÖRDERZIELE:

- die Aneignung der Zahlenfolge von 1 bis 10
- Zahlen in Bezug zueinander setzen
- Mengen zählen und vergleichen
- die Reihenfolge der Zahlen kennenlernen

## Magnetischer Zahlenstrahl bis 10

Die Kinder bringen die Zahlen/Mengen in eine bestimmte Reihenfolge, vergleichen sie nach der Größe und ergänzen den Zahlenstrahl. Das Set besteht aus 2 Tafeln, die an der Wand befestigt werden können. Jede Tafel hat Platz für 5 Zahlen- oder Mengenkärtchen. In den darunterliegenden Reihen können Zahlen oder Mengen in unterschiedlichen Darstellungsformen zugeordnet werden.

### Inhalt:

- 2 Tafeln aus beschichtetem Karton, magnetaftend (47 x 30 cm)
- 10 Zahlenkärtchen, schwarz-weiß (7 x 7 cm)
- 10 Zahlenkärtchen, bunt (7 x 7 cm)
- 10 Kärtchen mit Zwergen (7 x 7 cm)
- 10 Kärtchen mit Mengenbildern (7 x 7 cm)
- 10 Kärtchen mit geordneten Mengenbildern (7 x 7 cm)
- 10 Kärtchen mit Fingerzahlen (7 x 7 cm)
- 10 Kärtchen mit Würfelzahlen (7 x 7 cm)

Warnhinweis: 1 (Seite 314)

758458H41\*

25,<sup>17</sup> / 29,<sup>95</sup> €

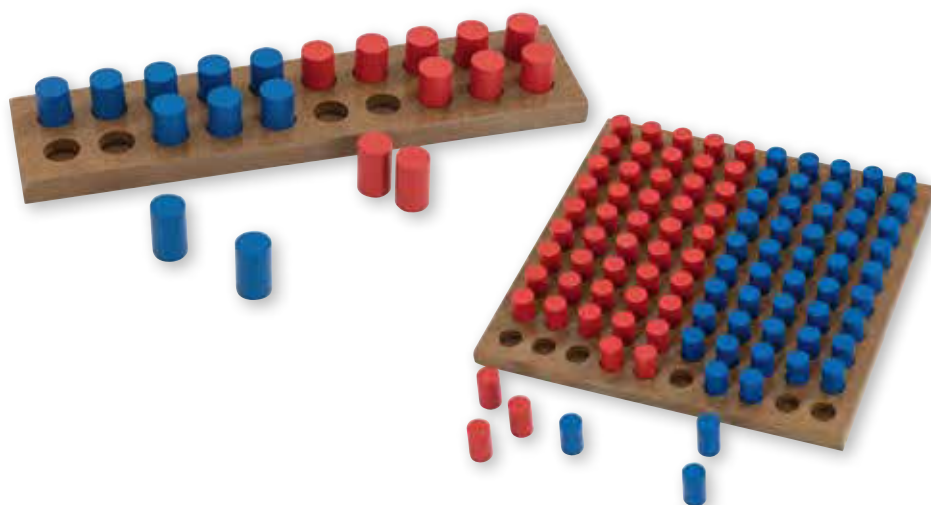

## Steckbrett Zahlenraum 20

Steckbrett (H x B x T): 1,2 x 25 x 6 cm, 10 rote und 10 blaue Holzzyliner: Ø 1,5 cm, Höhe: 2,5 cm

Warnhinweise: 1, 2 (Seite 314)

760650H41

4,<sup>79</sup> / 5,<sup>70</sup> €

## Steckbrett Zahlenraum 100

Steckbrett (H x B x T): 1,2 x 25 x 25 cm, 50 rote und 50 blaue Holzzyliner: Ø 1,5 cm, Höhe: 2,5 cm

Warnhinweise: 1, 2 (Seite 314)

760651H41

15,<sup>92</sup> / 18,<sup>95</sup> €

Versandkosten: 5,80 / 6,90 € – Versandkosten Flexeo®-Möbel: 30,- / 35,70 € pro Möbelstück



## Zahlenstecktafeln aus Holz

Mengen und Zahlen jederzeit im Blick  
Hier gilt: Sehen und Verstehen.

Die Holzstäbe einfach in die Bohrungen einstecken. Leere Stellen bleiben sehr gut zu erkennen und verdeutlichen, wie viel noch bis zur aufgedruckten Zahl fehlt. Verwendet man blaue und rote Holzstäbe, werden Zahlzerlegungen, Additionen und Subtraktionen sichtbar und nachvollziehbar.

Satz mit 10 Steckbrettern (je 1,3 x 7 x 12 cm) sowie 55 roten und 55 blauen Holzstäben

Warnhinweise: 1, 2 (Seite 314)

85524H41

18,<sup>91</sup> / 22,<sup>50</sup> €

Mathematik 43



**Stoff-Zahlen**

Die weichen Stoff-Zahlen ermöglichen Kindern durch ihre ansprechende Form und Größe einen spielerischen und intensiven Zugang zum Zahlenraum 0 bis 9. Neben der optischen Wahrnehmung im Spiel mit den Stoff-Zahlen prägen sich die Kinder durch taktile Erfahrungen die Form einzelner Zahlen ein. Lieferung in einem Säckchen. Maße: ca. 27 cm hoch, Material: 100% Polyester, waschbar bei 30 °C

Warnhinweis: 1 (Seite 314)

53881H41 10 Stück

30,<sup>21</sup> / 35,<sup>95</sup> €

**Zahlenfelder**

Schritt für Schritt entdecken Ihre Kinder die Welt der Zahlen. Die großen, rutschfesten Matten sind mit den Zahlen von 0 bis 20 bedruckt. Sie eignen sich gut zur Einführung der Zahlen sowie für Zähl- und Zahlenspiele (auch in der Gruppe). „Zahlen als Weg“ ist eine von vielen verschiedenen Möglichkeiten, Kinder in das Reich dieser Mengenbegriffe einzuführen. Beim Laufen und Zählen auf dem Zahlenweg kann laut geklatscht oder mit Rhythmusinstrumenten das Vor und Zurück verdeutlicht werden. Durch Umdrehen der Matten kommen neue Spielvarianten dazu. Der Unterschied zwischen geraden und ungeraden Zahlen wird dadurch verdeutlicht.

Zahlenfelder von 0 bis 20

33980H41 21 Stück

85,<sup>71</sup> / 102,- €

Zahlenfelder von 0 bis 20 in stabiler Box

87836H41 21 Stück + Box

100,<sup>80</sup> / 119,<sup>95</sup> €

**Spielteppich – Formen sortieren**

Gelber Kreis, rotes Viereck, grünes Dreieck – wer bringt Ordnung in das kunterbunte Durcheinander? Die Würfel zeigen ein Dreieck und die Farbe Gelb: Findest du das richtige Feld? Wer zuerst seine Formenplättchen auf dem Spielteppich untergebracht hat, gewinnt das Spiel.

Inhalt: 1 Teppich 100 x 100 cm, 2 Spielwürfel, 36 Kunststoffformen  
Material: Teppich: 100% Polyamid, Würfel und Formen: Kunststoff  
Der Teppich ist von Hand zu reinigen.

754293H41\*

62,<sup>98</sup> / 74,<sup>95</sup> €



**Schaumstoffwürfel**

Unbeschichtet, geätzt, 16 cm hoch  
Material: Schaumstoff  
Alle Warnhinweis: 1 (Seite 314)

- 1691H41\* Rot
- 1692H41\* Orange
- 1693H41\* Blau
- 1694H41\* Grün

je 6,<sup>30</sup> / 7,<sup>50</sup> €

### Würfelbecher

#### Robuste Würfelbecher aus Kunststoff

Mit diesem Set aus 4 Würfelbechern und 12 Würfeln lassen sich spannende Mathe-Lernspiele oder Würfel-spiele umsetzen.

Ø 10 cm

Warnhinweis: 42 (Seite 314)

759552H38 4 Stück

14,24 / 16,95 €



**NEU**  
IM KATALOG

### Pocket Cubes

#### Rechenwürfel zu jedem Thema

Gestalten Sie immer wieder neue Aufgaben-Würfel: Einfach Karten zum jeweiligen Thema in die transparenten Taschen stecken und schon kann gerechnet werden.

Material: 100% Polyester, Schaumkern: 100% Polyurethan

Lieferung ohne Karten

Pocket Cube, 10 cm

86900H41

7,98 / 9,50 €

Pocket Cube, 15 cm

86901H41

9,75 / 11,60 €

### Flüsterwürfel, gelb, 19 mm, mit Augen

Weiche Flüsterwürfel für lautloses Spielen. Die schwarzen Augenzahlen sind auf den knallgelben Schaumstoffwürfeln gut zu erkennen.

Kantenlänge je Würfel: 1,9 cm

Material: Schaumstoff (EVA)

Alle Warnhinweis: 1 (Seite 314)

764233H41 20 Würfel, ohne Box

3,61 / 4,30 €

764277H41 20 Würfel, mit Box

5,84 / 6,95 €



### Zahlen- und Formen-Tastplatten

Sinnerfassend lernen Ihre Kinder mit diesen Fühl- und Tastplatten Zahlen und Formen kennen. Durch die ansprechende Größe der Tastplatten können die Kinder die Buchstaben und Zahlen visuell gut wahrnehmen. Ob mit geschlossenen oder offenen Augen ertastet, kann das Erfühlte auf Papier oder in Sand nachgemalt werden. Die einzelnen Zahlen oder Formen werden nach bestimmten Merkmalen sortiert. Wenn weiße Blätter über die Platten gelegt werden, können die Strukturen mit Wachsmalstiften durchgerubbelt werden.

Maße: 13 x 16 cm

10 Sandpapier-Ziffern im Holzkasten

89405H41 11-teilig

21,43 / 25,50 €

13 Sandpapier-Formen im Holzkasten

86809H41 14-teilig

23,49 / 27,95 €

10 Sandpapier-Mengenbilder

86739H41 10-teilig

17,23 / 20,50 €

10 Sandpapier-Mengenbilder (86739H41) im Holzkasten

86882H41 11-teilig

21,43 / 25,50 €

eignen sich auch hervorragend für die Sandwanne zum Nachzeichnen



Versandkosten: 5,80 / 6,90 € – Versandkosten Flexeo®-Möbel: 30,- / 35,70 € pro Möbelstück

- Farben erkennen, sortieren, benennen
- Wortschatz-erweiterung
- Entwicklung des Farbsinns



### Farbkreis-Teppich

Sammeln Sie verschiedene Gegenstände, die den Farben auf dem Teppich entsprechend ähnlich sind. Die Kinder können die Gegenstände selbst finden oder sie sammeln sie gemeinsam. Lassen Sie sie einen Gegenstand auf die entsprechende Fläche/Farbe legen. Dabei nennen die Kinder die Gegenstände mit den Farben.  
Material: Oberseite 100% Polyester, Unterseite 100% Latex. Der Teppich ist von Hand zu reinigen. Lieferung ohne Deko

756621H41\* Ø 50 cm

756626H41\* Ø 75 cm

13,87 / 16,50 €  
27,69 / 32,95 €



### Set mit 6 Sortierkörbchen

Sortierkörbchen zum Ordnen, Sortieren und Klassifizieren von Alltagsgegenständen, Spielzeug, Malstiften und Co.

**Inhalt:** 6 Körbe in den Farben Orange, Blau, Rot, Lila, Gelb, Grün

Maße: Ø 13,5 cm, Höhe 10 cm

Material: 100% Polyester, waschbar bei 30 °C im Schonwaschgang

757432H41 Set

20,59 / 24,50 €

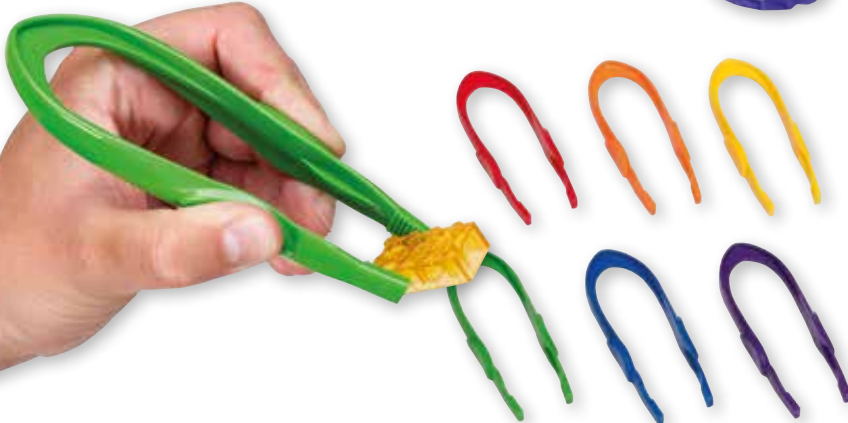

### Riesen-Pinzetten

6 große Pinzetten zum Üben und Trainieren

Mit diesen großen Pinzetten können selbst die Kleinsten ihre Feinmotorik und die Koordinationsfähigkeit trainieren. Die Pinzetten eignen sich für Sortierspiele und zum Greifen von Kleinigkeiten.

Maße: 15 cm lang, 3 cm breit

Lieferung ohne Deko

759551H41 6 Stück

5,46 / 6,50 €



### Bunte Rechen-Früchte

108 Stück im Eimer

Warnhinweise: 1, 5 (Seite 314)

86668H41\* 108 Stück

17,23 / 20,50 €



### Bauernhof-Rechentiere

72 Stück im Eimer

Warnhinweis: 1 (Seite 314)

87258H41\* 72 Stück

17,23 / 20,50 €



### Zähl- und Rechenfahrzeuge

72 Stück im Eimer

Warnhinweis: 1 (Seite 314)

900379H41 72 Stück

11,43 / 13,60 €

## Bären-Familie

Die Familie besteht aus 96 Bären. Darin sind 24 Papa-Bären à 12 g, 24 Mama-Bären à 8 g und 48 Baby-Bären à 4 g enthalten. Mit der lebenswürdigen Bärenfamilie, in drei Größen und sechs Farben, lernen die Kinder Größen zu ordnen, zu vergleichen, zu zählen und zu sortieren. Die Bären aus abwaschbarem Kunststoff sind in Größe und Gewicht proportional zueinander abgestimmt.

Warnhinweis: 1 (Seite 314)

51486H41\* 96 Stück

21,81 / 25,95 €

## Bären-Familie Arbeitskarten

Die 16 doppelseitig bedruckten Arbeitskarten zeigen die Bären in Originalgröße. Die Kinder lernen, logische Reihen zu vervollständigen und weiterzuführen.

Maße: 29,3 x 11,3 cm

51485H41\* 16 Stück

10,88 / 12,95 €

## Materialschalen, klein

Je 1x Materialschale Blau, Pink, Gelb, Rot, Orange und Grün. Maße: 2,6 x 18 x 12 cm

850111H41 6 Stück

5,46 / 6,50 €

Je 1x Materialschale Blau, Lila, Gelb, Rot, Orange und Grün. Maße: 2,6 x 18 x 12 cm

850213H41\* 6 Stück

5,46 / 6,50 €



## Durchgefärbte Muggelsteine

Ø 2 cm, 250 Stück

Alle Warnhinweis: 1 (Seite 314)

940H41\* Gemischte Farben

850092H41\* Blau

850093H41\* Grün

850094H41\* Rot

850095H41\* Orange

850096H41\* Pink

850097H41\* Gelb

je 10,76 / 12,80 €

250 Stück inklusive Aufbewahrungsbox:

754694H41\* Gemischte Farben

754689H41\* Blau

754685H41\* Grün

754692H41\* Rot

754690H41\* Orange

754686H41\* Pink

754693H41\* Gelb

je 13,40 / 15,95 €



## Riesen-Muggelsteine-Set in Stapelbox

1000 Muggelsteine in gemischten Farben

Warnhinweis: 1 (Seite 314)

761967H41\*

40,29 / 47,95 €



Versandkosten: 5,80 / 6,90 € – Versandkosten Flexeo®-Möbel: 30,- / 35,70 € pro Möbelstück



### Sortierbrett „Formen“

Die großen Puzzleteile in sechs verschiedenen Farben und Formen mit Griff sind ideal für kleine Kinderhände. Hiermit lernen Kinder, Farben und Formen zu unterscheiden und trainieren ihre Feinmotorik und die Hand-Auge-Koordination. Ab 2 Jahren

Maße: Ø 24,5 cm, Höhe Puzzleteile: 6 cm, Material: Holz

58000H41\* 7-teilig

31,<sup>51</sup> / 37,<sup>50</sup> €



### Ich seh 10!

100 Spielplättchen mit den Zahlen von 1 bis 9 werden verdeckt ausgelegt. Die Spieler drehen ein Plättchen nach dem anderen um. Wer meint, eine Zahlenkombination zu sehen, die 10 ergibt, ruft: „Ich seh 10!“. Stimmt die Rechnung, darf er die Plättchen behalten. Achtung, wer den Hai aufdeckt, verliert seine ergatterten Kärtchen. Für 2 - 4 Kinder, ab 6 Jahren

88497H41\*

8,<sup>99</sup> / 10,<sup>70</sup> €



### Mini-Muffin Zähl- & Sortierspiel

Wählen Sie aus 12 in ihrem Schwierigkeitsgrad variierenden, austauschbaren Einlegeplättchen aus. Farben, Zugehörigkeit & Unterscheidung und ein grundlegendes Zahlen- und Mengenverständnis werden hier auf spielerische Weise gefördert. Für Einzel- und Gruppenaktivitäten geeignet. Die beiliegenden Würfel geben Farbe und Zahl (im Zahlenraum von 0 bis 6) an. Durch die originelle Greifzange werden auch die feimotorischen Fähigkeiten der kleinen Muffin-Zähler geschult! Ab 3 Jahren geeignet!

#### Inhalt:

- 1 Muffinschale (26 x 14,5 x 3 cm)
- 60 Mini-Muffins (Zählfiguren, 1,8 cm hoch)
- 1 Greifzange (12 cm lang)
- 2 Schaumstoffwürfel
- 12 beidseitig bedruckte Einlegeplättchen
- 1 Anleitung

Warnhinweis: 1 (Seite 314)

59201H41\* 77-teilig

25,<sup>17</sup> / 29,<sup>95</sup> €



### Regenbogenkiesel XXL-Kiga-Set

Das Set für die ganze Gruppe!

#### Inhalt:

- 252 Kieselsteine aus Kunststoff in 6 Farben und Größen
- 47 Aktivitätskarten
- 3 Drehscheiben

In praktischer Aufbewahrungsbox

Warnhinweis: 1 (Seite 314)

757994H41\* Set

100,- / 119,- €



### Puzzle-Formensteckspiel

Aus den vier Puzzleteilen muss als Erstes die Grundplatte zusammengesetzt werden. Anschließend werden die 12 verschiedenen Formen der passenden Steckstange zugeordnet.

Das ist etwas knifflig, da die Teile dabei zum Teil auch beim Drüberstecken gedreht werden müssen.

Alter: ab 2 Jahren

Maße: 24 x 21 x 13 cm

Material Puzzle-Platte: Holz

Aufsatz und Puzzleteile: Kunststoff

Farben auf Wasserbasis

57720H41\* 16-teilig

18,91 / 22,50 €



### Formen legen

Mit Quadraten, Halbkreisen und Dreiecken Muster und Bilder kreieren. Die Kinder gestalten mit den Figuren mithilfe der Rasterplatte bunte Muster, Ornamente und Bilder. Sie parkettieren, spiegeln geometrische Figuren und setzen Muster fort.

100 bunte Teile regen zum kreativen Gestalten an.

**Inhalt:** 100 Legeplättchen, 1 Kunststoffbox mit Rasterplatte

Maße Box: 7 x 25 x 25 cm

Warnhinweis: 1 (Seite 314)

41303H41

15,92 / 18,95 €



### Mix & Match Magnetlegespiel Mosaico

Für bunte und magnetische Kunstwerke

Diese 96 bunten Mix & Match Mosaico Magnetteile sind ideal für Tafeln, den Kühlschrank, Whiteboards oder auch das Mag-Board geeignet. Die verschiedenen Teile lassen sich nach Lust und Laune zusammensetzen und ergeben die schönsten Bilder und Kunstwerke.

Warnhinweis: 1 (Seite 314)

757687H41\* 96-teilig

13,40 / 15,95 €



**NEU**  
IM KATALOG

### Holzwürfel

150 Stück, naturbelassen, Kantenlänge: 2 cm

Alle Warnhinweis: 1 (Seite 314)

2383H41 im Polybeutel

12,56 / 14,95 €

761794H41 in Stapelbox

16,76 / 19,95 €

Versandkosten: 5,80 / 6,90 € – Versandkosten Flexeo®-Möbel: 30,- / 35,70 € pro Möbelstück

### Holzwürfel

100 Stück, farbig lackiert, Kantenlänge: 2 cm

Warnhinweis: 1 (Seite 314)

85188H41 in Stapelbox

20,13 / 23,95 €

Mathematik 49



### Balkenwaage mit 2 Gewichtssätzen

Diese Waage ist stabil und funktioniert sehr genau. Als Waagschalen dienen 2 Behälter aus transparentem Kunststoff. Jeder Behälter fasst etwas mehr als 1 Liter, hat Mess-Skalen, besitzt einen Schüttschnabel und kann mit einem Deckel verschlossen werden. Das Volumen von Flüssigkeiten oder von Schüttgut lesen die Kinder auf 2 Skalen ab. Lieferung ohne Messbecher und Deko [Warnhinweis: 1 (Seite 314)]

2205H41

[31,89 / 37,95 €]

Gewichte immer griffbereit!

Auch für Flüssigkeiten geeignet!



### Gewichtssatz aus Metall

Satz mit 10 Metallgewichten:  
2x 1 g, 2x 2 g, 2x 5 g, 2x 10 g, 1x 20 g und 1x 50 g  
Im Kunststoffkasten

85752H41\* 10-teilig

[15,92 / 18,95 €]



### Gewichtssatz aus Kunststoff

76 stapelbare Gewichte in einer Box  
Noppen verhindern, dass die Gewichtssteine verrutschen.

20x 1 g, 20x 5 g, 20x 10 g, 16x 20 g

[Warnhinweis: 1 (Seite 314)]

86716H41

[16,76 / 19,95 €]



### Kinder-Balkenwaage aus Kunststoff

Ihre Kinder erlernen mit dieser stabilen und genauen Waage das Wiegen.

Hier können sowohl richtige Gewichte als auch Steckwürfel verwendet werden. Sie ist für den fortwährenden Gebrauch im Zimmer geeignet.

Die Waage ist mithilfe der Schiebengewichte justierbar.

Maße (B x H): ca. 60 x 28 cm

Lieferung ohne Deko

[Warnhinweis: 1 (Seite 314)]

57238H41\*

[10,88 / 12,95 €]

### Große Demonstrations-Uhr

Durch die Größe von 41 cm sind Zahlen und Zeiger mühelos zu erkennen. Die Uhr wird durch vier stark haftende Magnete an der Tafel gehalten. Als Hilfestellungen oder Aufgaben können um die Uhr herum Symbole, z. B. Teller und Becher für die Vesperzeit, dazugemalt oder Bilder zu einzelnen Uhrzeiten gepinnt werden. Die Kinder können die Zeiger von Hand bewegen und dennoch laufen sie völlig synchron.  
Inkl. Stativ zum Aufstellen

2619H41 Stück

24,33 / 28,95 €



Auf der Rückseite der Uhr sind 4 stark haftende Magnete angebracht.

### Schüler-Uhr

Ergänzend zur Demonstrations-Uhr empfehlen wir die kleine Lern-Uhr (Ø 13 cm). Die Kinder befassen sich, während sie mit der gleichen (nur kleineren) Uhr experimentieren, mit Sekunden, Minuten und Stunden. Auch an dieser Uhr können die Zeiger synchron bewegt werden. Dank des Statives lässt sich die Uhr überall aufstellen und somit sogar in das Spiel in der Puppenecke oder bei der Vorschule einbeziehen.

Warnhinweis: 1 (Seite 314)

85444H41 Stück

3,61 / 4,30 €



### Sanduhren

Wie lange sind 3 Minuten Zähne putzen? Wer kann 30 Sekunden auf einem Bein stehen? Hier wird Zeit sichtbar und damit für Kinder begreifbar. Mit 5 unterschiedlichen Zeitspannen: 30 Sek., 1, 3, 5 und 10 Minuten.

Höhe: 9 cm, Ø 2,3 cm, ab 3 Jahren

Material: Kunststoff

Warnhinweis: 1 (Seite 314)

42041H41\* 5 Stück

8,36 / 9,95 €



### Sanduhren, einzeln

Mit diesen Sanduhren entwickeln Kinder ein Gefühl für die Zeit und lernen sie dabei kennen. Außerdem können sie versuchen, sich die Zeit selbst einzuteilen: z. B. 3 Minuten je Rechenaufgabe, 10 Minuten lesen oder 15 Minuten programmieren.

Alle Uhren sind mit einem farbigen Sand versehen. Die Sanduhren sind sehr stabil, da der Sanduhrkörper von einer fest verschlossenen Plastikröhre geschützt wird.

Alle Warnhinweis: 1 (Seite 314)



### Gruppensatz Sanduhren

Satz mit 20 Sanduhren im stabilen Koffer.

Je 4x 10 Min. (Rot), 5 Min. (Grün), 3 Min. (Gelb),

1 Min. (Blau) und 30 Sek. (Schwarz).

Höhe: 9 cm, Ø 2,3 cm

Warnhinweis: 1 (Seite 314)

86518H41

30,21 / 35,95 €

### Sanduhr-Sets

Alle Warnhinweis: 1 (Seite 314)

Sanduhren-Set „Longtimer“

758698H41 (10, 15, 30 Min.)

31,89 / 37,95 €

Sanduhren-Set „Shorttimer“

758697H41 (1, 2, 3, 5 Min. und 30 Sek.)

52,90 / 62,95 €

je 11,60 / 13,80 €

Versandkosten: 5,80 / 6,90 € – Versandkosten Flexeo®-Möbel: 30,- / 35,70 € pro Möbelstück

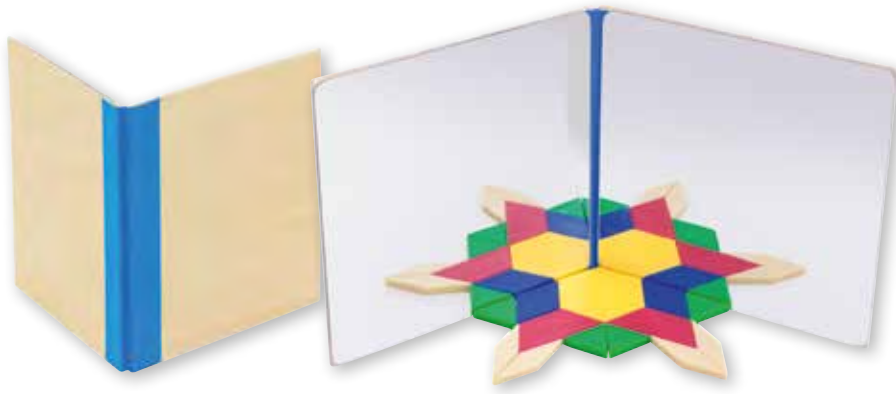

**Spiegelbuch**

Unser Spiegelbuch hat viele bunte Seiten. Je nachdem, was man zwischen die beiden Seiten legt – Pattern-Blocks, Muggelsteine, Gummitierchen – ergibt sich durch die Mehrfachspiegelung eine faszinierende Fülle an Mustern. Dadurch hat der Spiegel einen hohen Anforderungscharakter.

Die unzerbrechlichen Kunststoffspiegel befinden sich auf Sperrholzplatten und sind mit Gewebeband verbunden. Maße zusammengeklappt: 15 x 15 cm  
Lieferung ohne Pattern-Blocks  
Warnhinweise: 1, 2 (Seite 314)

41345H41 Stück

6,30 / 7,50 €



- Muster erfinden
- Symmetrien entdecken
- geometrische Formen kennenlernen

**Multi-Eckspiegel**

Zum Set gehören zwei große Handspiegel (10 x 15 cm) und ein Holzständer (16 x 16 cm). Wenn nur ein Spiegel in den Ständer gesteckt wird, hat man einen Stativspiegel für symmetrische Übungen. Werden beide Spiegel im 90°-Winkel aufgestellt, erzeugen sie eine Kombination von Achsen- und Drehsymmetrie.

Warnhinweis: 2 (Seite 314)

85581H41 Stück

9,20 / 10,95 €

**Reflecting Patterns – Arbeitskarten**

Musterlegen mit dem Eckspiegel. Aufgabe ist es, die auf der Karte vorgegebenen Plättchen so zwischen die beiden Spiegel zu legen, dass das abgebildete Muster erscheint. Die Lösung ist jeweils auf der Rückseite der Karte abgebildet. Set mit 8 Karten (10 x 15 cm), doppelseitig bedruckt. Lieferung ohne Eckspiegel

87578H41 8 Stück

8,66 / 10,30 €

**Komplettsset:**

**Muster legen mit dem Eckspiegel**

Damit können vier Kinder Symmetrien erlernen oder eigene Ornamente kreieren. Das Set besteht aus: 4 Multi-Eckspiegeln, 1 Satz Arbeitskarten Reflecting Patterns, 1000 Pattern-Blocks In stabiler Kunststoffbox mit Klemmdeckel

Warnhinweise: 1, 2 (Seite 314)

756102H41 Set

52,90 / 62,95 €



**Kreativ-Pyramide**

Wer die Pyramide auseinandernimmt, findet 15 farbige Einzelteile, 2 x 2 bis 12 x 12 cm. Damit bauen die Kinder mit Leichtigkeit unendlich viele dreidimensionale Gebilde. Dieses Spielmaterial ist besonders dazu geeignet, um Fantasiegebilde, Tiere ... zu bauen. (Es eignet sich auch sehr gut für Vorschulaktivitäten).

Warnhinweis: 1 (Seite 314)

85056H41\* 15-teilig

14,71 / 17,50 €

**Pattern-Blocks**

10 mm stark. Aus lackiertem Holz. Set mit 250 Stück  
Alle Warnhinweis: 1 (Seite 314)

89012H41 im Polybeutel

19,75 / 23,50 €

761793H41 in Stapelbox

22,27 / 26,50 €

**Pattern-Blocks**

5 mm stark. Aus Kunststoff. Set mit 250 Stück  
Alle Warnhinweis: 1 (Seite 314)

1000H41 im Polybeutel

15,92 / 18,95 €

761808H41 in Stapelbox

19,29 / 22,95 €

Solange Vorrat reicht



### Transparente Pattern Blocks, in Stapelbox

In 6 verschiedenen geometrischen Formen und 6 Farben aufgeteilt. Geeignet ab 4 Jahren

Maße Box (H x B x T): 14 x 30 x 17 cm

Material: Kunststoff

Warnhinweis: 1 (Seite 314)

759541H41 360-teilig

31,51 / 37,50 €



### Transparente Zählsteine, in Stapelbox

Mit diesen steckbaren Zählsteinen können eine Vielzahl Sortier- und Zählspiele umgesetzt werden. Geeignet ab 4 Jahren

Maße Box (H x B x T): 14 x 30 x 17 cm

Material: Kunststoff

Warnhinweis: 1 (Seite 314)

759543H41 1000-teilig

34,41 / 40,95 €



### 04 | Transparente Klötzchen, in Stapelbox

Die transparenten Klötzchen laden die Kinder ein, leuchtend bunte Bauwerke und farbenfrohe Muster auf dem Lichttisch zu erfinden. Das trainiert die Feinmotorik und die Kinder machen erste mathematische Erfahrungen. Jedes Set besteht aus 36 Würfeln in 4 Farben. In praktischer Stapelbox mit Klemmdeckel

Maße Würfel: 4 x 4 cm

Maße Box (H x B x T): 14 x 30 x 17 cm

Material: Kunststoff

41313H41 36-teilig

17,23 / 20,50 €



### Xeo transparent

Flächen zusammenstecken und verstehen

Das Material ist ausgesprochen vielseitig und lässt sich kinderleicht zusammenstecken. Die Kinder stellen mühelos Würfel, Quader, Pyramiden und viele andere geometrische Körper her.

Maße Quadrat: 7,4 x 7,4 cm, Material: Kunststoff

Warnhinweis: 1 (Seite 314)

756134H41 198-teilig

78,95 / 93,95 €

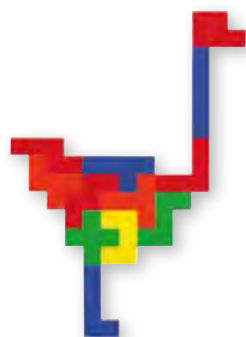

### Pentominos

Mathematiker haben über 2000 Möglichkeiten entdeckt, mit den 12 Pentomino-Teilen ein Rechteck, 6 x 10 cm, zu legen.

Man kann mit Pentominos aber auch andere Muster legen – frei oder nach Vorlage. Das schult Raumvorstellung und logisches Denken.

60 Teile im Kunststoffeimer

Warnhinweis: 1 (Seite 314)

9882H41\* 60-teilig

16,39 / 19,50 €



### Kettenglieder in Stapelbox

Mit den bunten Kettengliedern lernen Kinder spielerisch Zahlen in Mengen zu erfassen. Durch Ineinanderhaken der Glieder werden Reihenfolgen gebildet. Mit den fertigen Ketten können die Kinder dann durch Schätzen oder Zählen Gegenstände messen.

Maße Kettenglied: 4,3 x 1,3 cm

Warnhinweis: 1 (Seite 314)

761790H41 500-teilig

20,97 / 24,95 €



Versandkosten: 5,80 / 6,90 € – Versandkosten Flexeo®-Möbel: 30,- / 35,70 € pro Möbelstück

60 verschiedene Formen



### Geometrische Formen

60 verschiedene geometrische Formen  
Sie alle differenzieren sich durch Größe, Form und Farbe. Ideal geeignet für Zuordnungsspiele und zum genauen Kennenlernen der einzelnen Formen und deren Unterschiede. Basis-Satz mit 60 Formen aus Kunststoff, in 3 Farben, abwaschbar.

Warnhinweis: 1 (Seite 314)

50599H41

13,40 / 15,95 €

MAGNETISCH



Katze



### Magnet-Zahlen, bunt

32 Zahlen und 5 Rechenzeichen aus Schichtholz. Mit unterschiedlichen Farben beschichtet.

Alle Teile sind auf der Rückseite vollständig mit magnetischem Material beklebt. Sie sind in einem attraktiven Holzkästchen untergebracht.

Größe Zahlen: ca. 4,5 cm

Warnhinweis: 1 (Seite 314)

50987H41\*

7,52 / 8,95 €

### Magnet-Alphabet, bunt

52 magnetische große und kleine Holzbuchstaben in einem attraktiven Holzkästchen mit transparentem Deckel. Größe Buchstaben: ca. 5 cm

Warnhinweis: 1 (Seite 314)

50986H41

10,88 / 12,95 €

MAGNET haftend



### Stahltafel mit Rahmen

Für farbiges Magnet-Legematerial. Lieferung ohne Buchstaben und Zahlen  
Alle Warnhinweis: 1 (Seite 314)

Stahltafel mit Rahmen, 40 x 28 cm

50858H41

8,82 / 10,50 €

Stahltafel mit Rahmen, 56 x 40 cm

86620H41

11,26 / 13,40 €

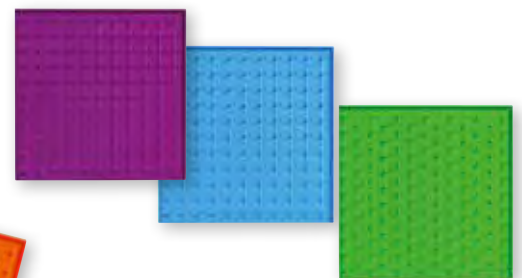
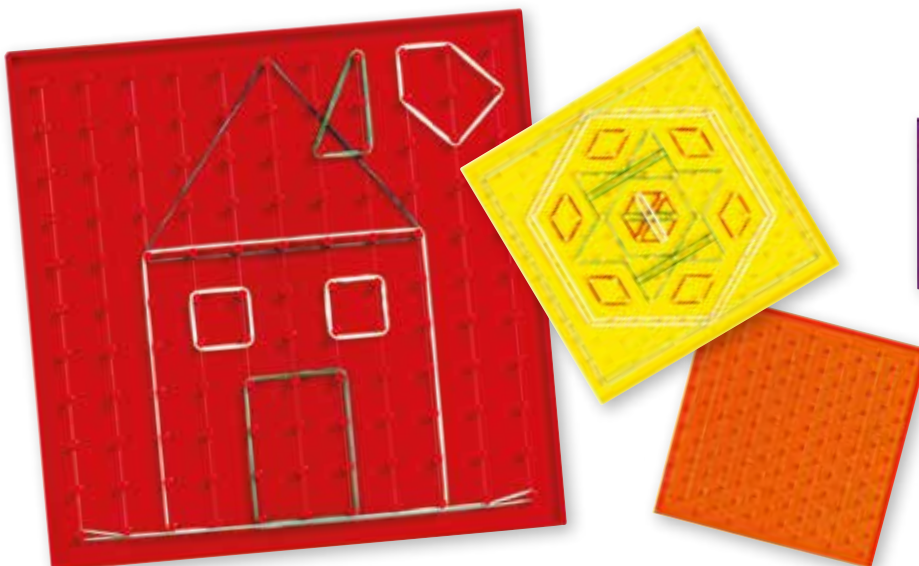

### Geometriebretter, doppelseitig

6 Geometriebretter mit Gummiringen  
Maße: 23 x 23 cm, in verschiedenen Farben

Warnhinweis: 42 (Seite 314)

75955H41 6 Stück

21,81 / 25,95 €



**NEU**  
IM KATALOG



### Tangram, transparent

Beim Legen der Grundformen lassen sich Symmetrien erkennen und spielerisch wird ein erstes Verständnis für die Geometrie erschaffen. Ideales Legematerial für Ihren Lichttisch. Set eignet sich zum Legen von 4 einfarbigen oder bunten Tangramen sowie zur Erschaffung verschiedenster Figuren. 28-teilig: 4 Sets in Blau, Grün, Rot und Gelb mit jeweils 7 Teilen.

Maße Tangram (B x H): 10 x 10 cm

Material: Kunststoff

Warnhinweis: 1 (Seite 314)

763725H41\* 28-teilig

5,80 / 6,90 €

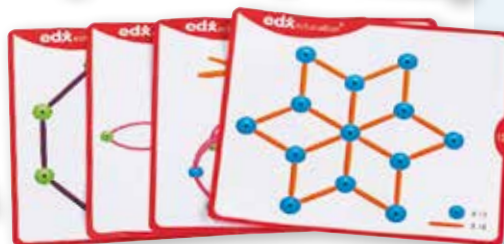
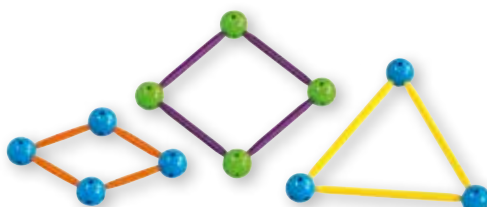

### Geo Stix

Formen und Figuren bauen – frei oder nach Vorlage – fördert Fantasie und Kreativität. Ganz nebenbei wird auch das räumliche Vorstellungsvermögen geschult. Die 30 doppelseitig bedruckten Arbeitskarten zeigen Bauaufträge von einfach bis ganz schön knifflig, von ebenen Figuren und Mustern bis hin zu Türmen und Gebäuden. Das fördert auch fortgeschrittene Konstrukteure. Das Set besteht aus 174 Teilen.

Inhalt: 20 Kugeln mit 45°, 20 Kugeln mit 60°, 32 Stäbe mit 3,3 cm, 24 Stäbe mit 5,3 cm, 12 Stäbe mit 8,2 cm, 12 Stäbe mit 12,5 cm, 24 Viertelkreise, 30 Aufgabenkarten

Warnhinweise: 1, 5 (Seite 314)

70890H41\* 174-teilig

16,76 / 19,95 €



### Fädel-Hände

Mit diesen 72 Fädel-Händen lässt sich nicht nur das Ein-, Aus- und Durchfädeln perfekt trainieren, sondern auch spielerisch leichte Additions- und Subtraktionsaufgaben berechnen. 72 Fädelhände aus Kunststoff + 6 Fädel-schnüre (100% Polyester). Ohne Aufbewahrungsdose

Warnhinweis: 4 (Seite 314)

50538H41 78-teilig

11,72 / 13,95 €



### Vorlagekarten zu Fädel-Händen

Maße: 17 x 5 cm

81943H41 15 Stück

6,71 / 7,99 €

### Fädelschnüre

60 Stück, bunt gemischt, inkl. Aufbewahrungsbox, Ø 5 mm, 100% Polyester

Warnhinweis: 4 (Seite 314)

756475H41\* 60 Stück

20,97 / 24,95 €



### Geometrische Formen zum Fädeln

Dieses Set enthält 7 geometrische Formen aus Holz zum Fädeln.

Maße (rotes Rechteck): ca. 13 x 10 cm

In stabiler Holzbox mit 7 Fädelschnüren (130 cm lang, 100% Polyester)

Warnhinweis: 4 (Seite 314)

85494H41

10,88 / 12,95 €



Versandkosten: 5,80 / 6,90 € – Versandkosten Flexeo®-Möbel: 30,- / 35,70 € pro Möbelstück



### Mosaik – das kreative Legespiel

Die Kinder gestalten auf dem Steckbrett Muster und Ornamente. Sie parkettieren und spiegeln geometrische Figuren, setzen Muster fort oder legen kreative Bilder. Alle Teile sind aus hochwertigem Kunststoff.

**Inhalt:**  
350 Quadrate in 12 Farben (2,3 x 2,3 cm)  
1 sehr großes Steckbrett (39 x 39 cm)

**Warnhinweis:** 1 (Seite 314)

81959H41 351-teilig

26,<sup>85</sup> / 31,<sup>95</sup> €



### Mosaik-Arbeitskarten zum Legespiel

Eine prima Ergänzung zum oben angebotenen Mosaik-Legespiel: Muster zum Nachlegen, Spiegeln und Vervollständigen

**Inhalt:** 6 Arbeitskarten, beidseitig bedruckt (16 x 16 cm)

87240H41 6 Stück

5,<sup>87</sup> / 6,<sup>99</sup> €

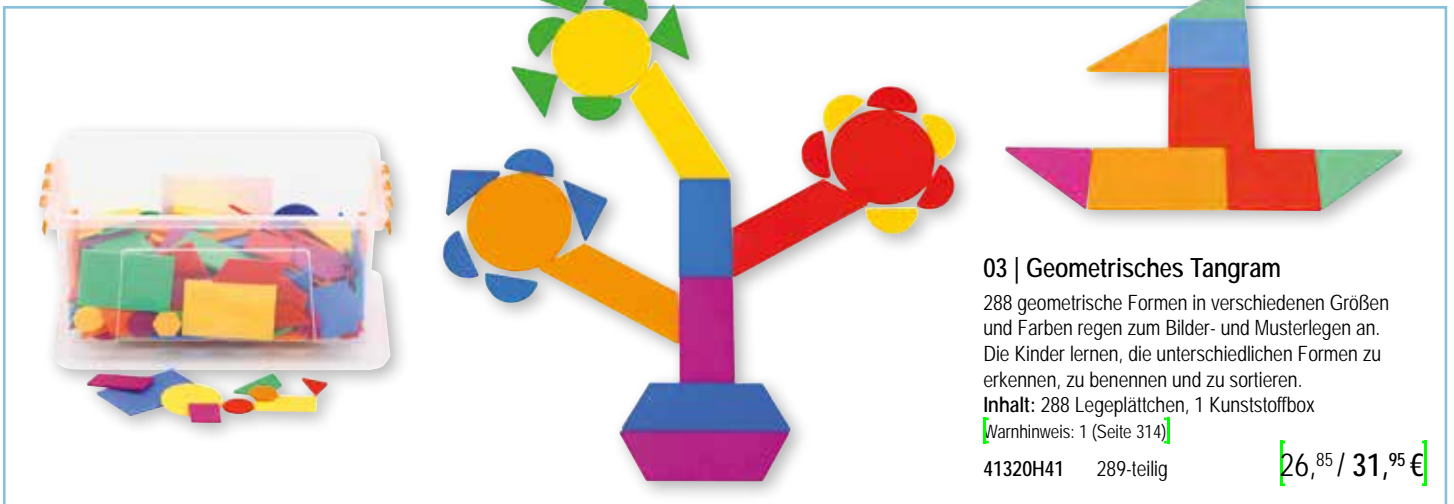

### 03 | Geometrisches Tangram

288 geometrische Formen in verschiedenen Größen und Farben regen zum Bilder- und Musterlegen an. Die Kinder lernen, die unterschiedlichen Formen zu erkennen, zu benennen und zu sortieren.

**Inhalt:** 288 Legeplättchen, 1 Kunststoffbox

**Warnhinweis:** 1 (Seite 314)

41320H41 289-teilig

26,<sup>85</sup> / 31,<sup>95</sup> €



### Übungswürfel für Flächenmuster

Auf jedem Würfel gibt es eine unbedruckte Fläche. Fünf Flächen sind immer mit den gleichen blauen Elementen bedruckt.

Die Kinder legen die Flächen so zusammen, dass Muster oder geometrische Formen entstehen. Sie entdecken die Eigenschaften symmetrischer Figuren.

Zum Set gehört eine umrandete Holzplatte (21,5 x 21,5 cm) mit 16 großen Holzwürfeln (4,5 cm)

9880H41

22,<sup>27</sup> / 26,<sup>50</sup> €

### Vorlagekarten für Übungswürfel

Die zwanzig 18 x 18 cm großen Muster werden nachgebaut. Dabei erwerben die Kinder ein Grundverständnis für die Geometrie. Beidseitig bedruckt

9881H41 10 Stück

9,<sup>58</sup> / 11,<sup>40</sup> €





## Großer Steckbaukasten – XXL

### Geometrie erlebbar machen

Das gefällt Ihren Kindern, spornst zum aktiven Mitmachen an und geht kinderleicht: Einfach die Stäbe in die Kugelverbindungen stecken und zu immer neuen Konstruktionen zusammenbauen. Von außen betrachten oder hineinkriechen und von innen bestaunen: Geometrie wird hier von allen Seiten erlebt. Ihre Kinder lernen ganz nebenbei die Eigenschaften geometrischer Körper kennen. Mit diesem Set können nahezu alle geometrischen Körper entdeckt werden: Würfel, Quader, Pyramiden und viele mehr. Begriffe wie Kante, Seite, Grundfläche, Höhe oder Diagonale lassen sich gut erklären und von allen Seiten entdecken. Empfohlen ab 5 Jahren

Inhalt: 49 Stäbe (Länge: 38 cm), 28 Kugeln (Ø 6 cm)

756663H41 77-teilig

41,97 / 49,95 €



77 Teile =  
28 Kugeln  
49 Stäbe



## Geometrische Körper entdecken

### Geometrie im Alltag – ein Legespiel mit 35 Bildkarten

Den 7 geometrischen Körpern sollen entsprechende Körperformen aus dem täglichen Leben zugeordnet werden. Ob die Karten richtig gelegt wurden, zeigt die Selbstkontrolle beim Umdrehen der Karten. Außerdem sind die geometrischen Körper als Modelle (Höhe 5 - 6 cm) sowie ein Kunststoffbeutel für Fühlspiele enthalten.

Warnhinweis: 42 (Seite 314)

9884H41\*

27,69 / 32,95 €

Versandkosten: 5,80 / 6,90 € – Versandkosten Flexeo®-Möbel: 30,- / 35,70 € pro Möbelstück

## Konstruktionsset

Einzigartige Konstruktionen lassen sich mit diesem Set gestalten. Einfach die Steckverbindungen auf die Stäbe stecken und los geht's! Mit den **flexiblen Stäben** lassen sich auch **Rundungen stecken**. Es entstehen geometrische Körper und vielseitige Konstruktionen. Gehen Sie mit Ihren Kindern auf Entdeckungstour.

Die Stäbe lassen sich einfach und schnell mit einer Schere druchtrennen, so entstehen noch mehr Figuren.

Für Kinder ab 4 Jahren

Maße: 20 cm lang, Ø 0,7 cm

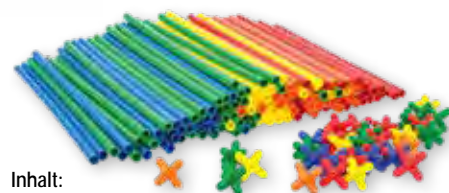

Inhalt:

• 232 Stäbe

• 168 Steckverbindungen

• Anleitung

Warnhinweis: 1 (Seite 314)

59196H41 400-teilig

45,80 / 54,50 €

Mathematik 57



## Tragbares Erzähltheater »Kamishibai«

Hiermit lernen Kinder spielerisch das freie Erzählen. Einfach Bildfolge einschieben, die Flügeltür des Theaters öffnen und im schwarzen Bühnenrahmen erscheint das erste Bild der Geschichte. Maße: 32 x 46 x 6,2 cm, 4,2 kg, aus robustem Furnierholz, kindersichere Scharniere. Lieferung ohne Bildkarten

Warnhinweis: 2 (Seite 314)

56594H41 Stück

60,92 / 72,50 €



Innenfächer für Kamishibai-Bildkarten und Notizen

Klettverschluss

## Kamishibai-Tasche

Die praktische Ergänzung zum Kamishibai. Diese Tasche ist speziell für das Kamishibai-Erzähltheater hergestellt und bietet auch Platz für eine Auswahl Ihrer liebsten Bildkarten. Das Extra-Fach für die Bildkarten ist schnell mit Klett verschließbar. Der Tragegurt mit Schulterpolster ist in der Größe verstellbar und daher auf jeden Träger anpassbar. Maße (H x B x T): 34,5 x 48 x 13 cm. Material: 100% Polyester. Reinigung mit feuchtem Tuch möglich. Lieferung ohne Inhalt.

758457H41 Stück

16,76 / 19,95 €



**Bildkarten für das Kamishibai**

Eingebettet in eine Rahmengeschichte entfaltet sich Bild für Bild spannendes Sachwissen für Vier- bis Achtjährige. DIN-A3-Bildkarten mit kindgerechten Sachzeichnungen zum Verstehen und Erleben. Mit Textvorlage für das Erzählen mit dem Kamishibai.

Der Igel	764633H41	15,08 / 17,95 €
Unsere Verdauung	764634H41	15,08 / 17,95 €
Der Wasserkreislauf	764635H41	15,08 / 17,95 €

**Bilderbuchgeschichten zum Erzähltheater Kamishibai**

Jedes Set enthält 12 Bildkarten, DIN A3, aus festem Karton. Mit Textvorlage, ab 3 Jahren (Teilweise ohne Abbildung)

- 761558H41\* Swimmy
  - 761560H41\* Rosi in der Geisterbahn
  - 761562H41\* Das Grüffelokind
  - 761559H41\* Wenn die Ziege schwimmen lernt
  - 761561H41\* Wo ist Mami?
  - 761563H41\* Wenn du Sorgen hast, rolle einen Schneeball
  - 756480H41\* Frederick
  - 756485H41\* Wenn Lisa wütend ist
  - 756486H41\* Freunde
  - 757742H41\* Der Grüffelo
  - 758677H41\* Oh, wie schön ist Panama
  - 759250H41\* Für Hund und Katz ist auch noch Platz
- je 14,24 / 16,95 €

- 760336H41\* Der Besuch
  - 760337H41\* Ich bin der Stärkste im ganzen Land!
  - 760338H41\* Pfoten hoch!
- je 16,82 / 18,- €



**Gleich mitbestellen:**

**Gummizugmappe DIN A3**

Dank der drei Innenlaschen und des Gummizug-Verschlusses bleiben Ihre Bilder glatt und sauber. DIN A3

- 756321H41\* Stück 3,61 / 4,30 €





### Bildkarten-Sets zum Erzähltheater Kamishibai

Jedes Set enthält 12 Bildkarten, DIN A3, aus festem Karton. Mit Textvorlage, ab 3 Jahren (Teilweise ohne Abbildung)

- 100594H41\* Als die Raben noch bunt waren
- 100596H41\* Ich war das nicht!
- 759740H41\* Paul Wüterich
- 97264H41\* Es klopft bei Wanja in der Nacht
- 59464H41\* Die Anderen
- 755939H41\* Die kleine Schusselhexe
- 758052H41\* Der kleine Rabe Socke: Alles meins!
- 758056H41\* Das kleine Gespenst
- 759730H41\* Von Kopf bis Fuß
- 59480H41\* Wir haben Rechte!
- 755971H41\* Der schaurige Schusch
- 757360H41\* Der kleine Wassermann – Frühling im Mühlenweiher
- 59463H41\* Leo Lausemaus kann nicht verlieren
- 758968H41\* Jim Knopf und Lukas machen einen Ausflug
- 100650H41\* Die drei Schmetterlinge
- 758058H41\* Die kleine Schusselhexe und der Drache
- 755942H41\* Die Fünf im Handschuh

je **14,<sup>95</sup> / 16,- €**

- 761878H41\* Vom kleinen Maulwurf, der wissen wollte, wer ihm auf den Kopf gemacht hat
- 761772H41\* Mein Körper gehört mir!
- 758971H41\* Der Regenbogenfisch
- 755940H41\* Die kleine Maus sucht einen Freund
- 761880H41\* Elmar
- 761881H41\* Die große Wörterfabrik
- 754665H41\* Die kleine Raupe Nimmersatt
- 757364H41\* Das kleine Ich bin Ich
- 758053H41\* Die dumme Augustine

je **16,<sup>82</sup> / 18,- €**



- LEHRREICHE GESCHICHTEN
- REGEN ZUM FREIEN ERZÄHLEN AN
- TRAINIEREN WORTSCHATZ UND SPRACHE

## MÄRCHEN-BILDKARTEN FÜRS KAMISHIBAI



### Märchen-Bildkarten

Von A wie Aschenputtel bis T wie Tischlein, deck dich! viele klassische Märchen für das Kamishibai wunderschön illustriert.

Jedes Set enthält 12 Bildkarten, DIN A3, aus festem Karton. Mit Textvorlage, ab 3 Jahren (Teilweise ohne Abbildung)

57702H41\* Frau Holle  
 58093H41\* Bremer Stadtmusikanten  
 55829H41\* Der Froschkönig  
 57704H41\* Schneewittchen  
 56279H41\* Hänsel und Gretel  
 58920H41\* Der dicke fette Pfannkuchen  
 55831H41\* Dornröschen  
 58095H41\* Sterntaler  
 57703H41\* Rumpelstilzchen

58921H41\* Die drei kleinen Schweinchen  
 97260H41\* Rapunzel  
 55830H41\* Der Wolf und die sieben Geißlein  
 58094H41\* Rotkäppchen  
 56280H41\* Aschenputtel  
 58878H41\* Die Prinzessin auf der Erbse  
 100593H41\* Das Rübchen  
 59467H41\* Der gestiefelte Kater je **14,<sup>95</sup> / 16,- €**

# KOMM UND BEGLEITE MOA DURCH DEN TAG



### Die Szenen:

- Aufstehen bzw. Zubettgehen
- Duschen und Baden
- An- bzw. Ausziehen
- Frühstück
- Zähne putzen
- Auf die Toilette gehen
- Spiel & Freizeit
- Zur Schule oder in den Kindergarten gehen
- Im Kindergarten
- In der Schule
- Mittagessen
- Spülen und Kehren

### Anwendungsbeispiele:

- Richtige Reihenfolge suchen
- Handlungsablauf erzählen
- Wie könnte es weitergehen?
- Fragesätze bilden und Antworten finden
- Imperativsätze bilden
- Verschiedene Zeitformen üben
- Aufsatztraining (Titel, Einleitung, Hauptteil, Schlussteil)

92 Bildkarten



### Geschichten mit Moa

Verschiedene kurze Szenen zeigen Bild für Bild vertraute Abläufe aus dem alltäglichen Leben von Kindergarten- und Grundschulkindern. Sie sind sehr leicht zu verstehen und werden schnell wiedererkannt. Die Bilder können immer wieder neu zusammengestellt werden. Dabei kann Moa sowohl Kindergartenkind sein als auch schon zur Schule gehen. Kombiniert man einzelne Bildfolgen miteinander, entstehen immer wieder völlig neue Geschichten. Das macht richtig Spaß, regt die Fantasie der Kinder an und motiviert zum Erzählen. Die liebevoll illustrierten Karten fördern zum genauen Betrachten auf und bieten eine Vielzahl von Sprechanschlüssen. Ob chronologisches Erzählen, grammatische Übungen oder beim Erlernen einer Fremdsprache – überall bieten die beliebten Karten eine wertvolle Unterstützung.

Inhalt: 92 Karten, Maße Karten: 9 x 9 cm  
Material: Karton, mit Anleitung

54521H41 92 Karten

19,<sup>29</sup> / 22,<sup>95</sup> €



### Gleich mitbestellen:

#### Kartenhalter

Die ganze Geschichte im Blick. Der praktische Kartenhalter ermöglicht gleich mehreren Kindern, die Karten zu nutzen. Sie erarbeiten gemeinsam ein Thema oder bringen ihre eigenen Ideen zu Papier, um dann zu vergleichen. Kartenhalter ca. 35 cm lang, für 4 Bildkarten. Lieferung ohne Bildkarten

42390H41 Stück

3,<sup>35</sup> / 3,<sup>99</sup> €

### Easi-Speak 2

Das Easi-Speak 2 besticht durch sein modernes Aussehen. Sie können die Aufnahmezeit mittels einer SD-Karte erhöhen. Stimmen, Lieder, Geräusche und vieles mehr nimmt das kleine handliche Mikrofon in hoher Tonqualität auf und animiert selbst Lesemuffel zum lauten Lesen. Das Aufnahmegerät ist überall einsetzbar und einfach in der Bedienung. Anschließend können die MP3- oder WAV-Dateien mittels USB-Anschluss direkt auf den Computer übertragen werden.

Eingebauter 200-mAh-Lithium-Ionen-Polymer-Akku.  
128 MB Speicher, bis zu 4 Stunden Aufnahmekapazität in hoher Klangqualität.

Länge des Mikrofons: ca. 13 cm

Material: Kunststoff

Warnhinweis: 1 (Seite 314)

760970H41\* Stück

48,<sup>70</sup> / 57,<sup>95</sup> €



### Easi-Speak 2, 5er-Set inkl. Ladestation

#### Inhalt:

- 5 Mikrofone mit eingebautem 200-mAh-Lithium-Ionen-Polymer-Akku
- 5 Umhängebänder, längenverstellbar
- 5 USB-Verbindungskabel
- 5 Bedienungsanleitungen, mehrsprachig
- Ladestation für 5 Easi-Speak-Mikrofone

Warnhinweis: 1 (Seite 314)

761184H41\* Set

251,<sup>26</sup> / 299,- €



Hinweis: Rücknahme von Alt-Batterien und Akkus siehe Seite 314

## Teppich Buchstaben-Quadrat

Spielerisch das ABC lernen – alle 26 Großbuchstaben sind auf diesem großen Teppich farbenprächtigt vereint. Maße: 200 x 200 cm, Gewicht: 7 kg, gerollt im Polybeutel, Material: 100% Polyamid, Reinigung: Teppich ausbürsten, evtl. mit Teppichschaum, Lieferung ohne Stoffbuchstaben

54527H41\* Stück **122,<sup>65</sup> / 145,<sup>95</sup> €**



## Stoffbuchstaben

Die weichen Stoffbuchstaben ermöglichen den Kindern durch ihre ansprechende Form und Größe einen spielerischen und intensiven Zugang zum Alphabet. Neben der optischen Wahrnehmung wird im Umgang mit den Stoffbuchstaben besonders der taktile Bereich angesprochen. **Mit Ideenheft, inkl. Tasche**  
Höhe eines Buchstabens: ca. 25 cm  
Material Buchstaben: 100% Polyester, Schonwaschgang bei 30 °C. Material Tasche: 100% Polyester  
Warnhinweis: 1 (Seite 314)



inkl. Anleitung

52426H41 26 Stück **88,<sup>19</sup> / 104,<sup>95</sup> €**

## Rutschfeste Buchstaben-Matten

Eine runde Sache für den Weg durchs ABC!

Die geprägten, leuchtend gelben Buchstaben ziehen Kinder magisch an. Schon werden Namen und Wörter gelegt oder ABC-Wege gebaut. Lassen Sie Ihre Kinder auf Vokale oder Anlaute hüpfen, Matten umdrehen und versteckte Buchstaben benennen.

Ø 22,5 cm

Material: 100% Polyvinylchlorid

86772H41\* 26 Buchstaben-Matten

**96,<sup>64</sup> / 115,- €**

86773H41\* 26 Buchstaben-Matten in Box

**110,<sup>92</sup> / 132,- €**



## Buchstaben/Ziffern-Tastplatten

Fühl- und Tastplatten, Großbuchstaben in Holzbox  
29 Tastplatten, Maße: 13 x 16 cm

58121H41 30-teilig **58,<sup>40</sup> / 69,<sup>50</sup> €**

Fühl- und Tastplatten, Kleinbuchstaben in Holzbox  
29 Tastplatten, Maße: 13 x 16 cm

58120H41 30-teilig **58,<sup>40</sup> / 69,<sup>50</sup> €**

Fühl- und Tastplatten, Ziffern in Holzbox (ohne Abb.)  
10 Tastplatten, Maße: 13 x 16 cm

89405H41 11-teilig **21,<sup>43</sup> / 25,<sup>50</sup> €**



## Sandpapier Groß- und Kleinbuchstaben

Auf rot lackierten Platten, 13 x 16 cm

Die Kinder ertasten die verschiedenen Formen und zeichnen sie anschließend mit Wachsmal- oder Buntstiften nach. Durch die Verknüpfung von Fühlen, Sprechen und Schreiben prägen sich die Formen besonders gut ein. Ihre Schüler/innen lernen mit allen Sinnen.

Satz mit 59 Groß- und Kleinbuchstaben

764402H41 ohne Holzbox **100,<sup>80</sup> / 119,<sup>95</sup> €**

764403H41 mit Holzbox **107,<sup>56</sup> / 128,- €**



Versandkosten: 5,80 / 6,90 € – Versandkosten Flexeo®-Möbel: 30,- / 35,70 € pro Möbelstück

AUSGEZEICHNET MIT DEM  
**worlddidac**  
A W A R D 2 0 1 8



Lautsprecher

## Bücher erzählen die schönsten Geschichten



### Inklusive!

Sticker mit Sounds

- 2 Bogen Tiere
- 1 Bogen Instrumente
- 1 Bogen Emoticons

Sticker ohne Sounds

- 4 Blanko-Bogen zum individuellen Besprechen

## Tellimero ≡

Ihre Stimme ist es, die Geschichten mit Leben erfüllt und Bücher spannend, witzig oder abenteuerlich werden lässt. Gut erzählte Geschichten fesseln die kleinen Zuhörer und führen die Kinder an das selbstständige Lesen heran. Mit Tellimero machen Sie aus jedem Buch ein lebendiges, sprechendes Buch. Bekleben Sie die Buchseite mit einem Sticker. Um dem Sticker eine Aufnahme zuzuweisen, halten Sie den Stift über den Sticker und starten die Aufnahme. Zur Wiedergabe berühren Sie ebenfalls den Sticker mit dem Stift. Tellimero übersetzt unsichtbare Codes in Sprache, Musik oder Geräusche. Auch Bildern, Fotos, Lehrmaterialien, Karten, Spielen

weisen Sie mithilfe der kleinen Aufkleber Wörter, Sätze, Geräusche, Musik ... zu. Die Anwendungsmöglichkeiten sind vielfältig und Ihrer Fantasie sind nahezu keine Grenzen gesetzt. Durch die Verbindung mit einer Software können die Sprachpassagen auch direkt am PC oder Notebook angehört und geordnet werden.

**Warnhinweise:** 1, 4 (Seite 314)

754698H41\* Stück

55,<sup>42</sup> / 65,<sup>95</sup> €

## ... und so einfach geht's:



- 1 Sticker an beliebiger Stelle anbringen



- 2 Tellimero einschalten  
3 Rec-Knopf drücken



- 4 Sticker auswählen



- 5 Sprachaufnahme starten



- 6 Rec-Knopf erneut drücken



- 7 Aufnahmen anhören  
8 Tellimero ausschalten



### Tellimero Tasche

Die Tasche für Tellimero – der sprechende Stift ist nicht nur schick, sondern auch praktisch. Dank der Kordel kann der Lesestift in der Tasche einfach um den Hals gehangen werden und los geht die Expedition. Ob durch den Kindergarten, im Freien oder in der Sporthalle – dem Einsatzgebiet sind keine Grenzen gesetzt. Maße: 4,5 x 15 cm, Material: 100% Polyester  
Lieferung ohne Stift

755819H41 Stück

4,<sup>54</sup> / 5,<sup>40</sup> €



### Multi-Port Ladegerät

**Schnelles und unkompliziertes Aufladen mehrerer Geräte.**

Mit diesem Multi-Port 10-fach Ladegerät können Sie unseren Tellimero, andere Vorlesestifte, Smartphones, Tablets und vieles mehr schnell und unkompliziert in einem Schwung aufladen. Das Gerät bietet zwei Möglichkeiten: Aufladen über einen USB Anschluss an PC oder Notebook oder ganz bequem an der Steckdose. Ein 220 Volt Netzteil mit 3,5 Ampere ist im Lieferumfang enthalten.

#### Technische Merkmale

- Kompatibel mit USB 1.1/2.0 Spezifikation
- USB 2.0 High-Speed bis zu 480 Mbps
- 1x Upstream Port und 10x Downstream Ports
- Überspannungserkennung und Schutz
- geeignet für Windows 98SE/ME/2000/2003/XP/Vista/7/8/10/Mac OS 10.4.x oder höher

#### Weitere Vorteile:

- LED Statusanzeige
- inkl. externem Netzteil (5 V/3.5 A) Plug & Play

756149H41\*

18,<sup>07</sup> / 21,<sup>50</sup> €



# Grafomotorische

Fähigkeiten fördern

## Schwungübungen auf Folie

Rückstandslos ablösbare Folie für Schwungübungen auf glatten Oberflächen. Die verschiedenen grafischen Muster bereiten spielerisch auf das Schreiben vor. Nur mit dem eigenen Finger fahren Kinder die Muster nach und machen neue taktile Erfahrungen.

## Schwungübungen im Quadrat

**Inhalt:** 7 verschiedene Motive (inkl. 1 längliches Motiv)  
**Maße (B x H):** 20 x 20 cm, 40 x 20 cm  
**Material:** Kunststoff

760280H41 7 Stück

22,27 / 26,50 €

## Schwungübungen am laufenden Band

**Inhalt:** 8 verschiedene Motive  
**Maße (B x H):** 60 x 16,5 cm  
**Material:** Kunststoff

760279H41 8 Stück

31,51 / 37,50 €



Folie auf glatten  
 Oberflächen  
 rückstandslos  
 ablösbar

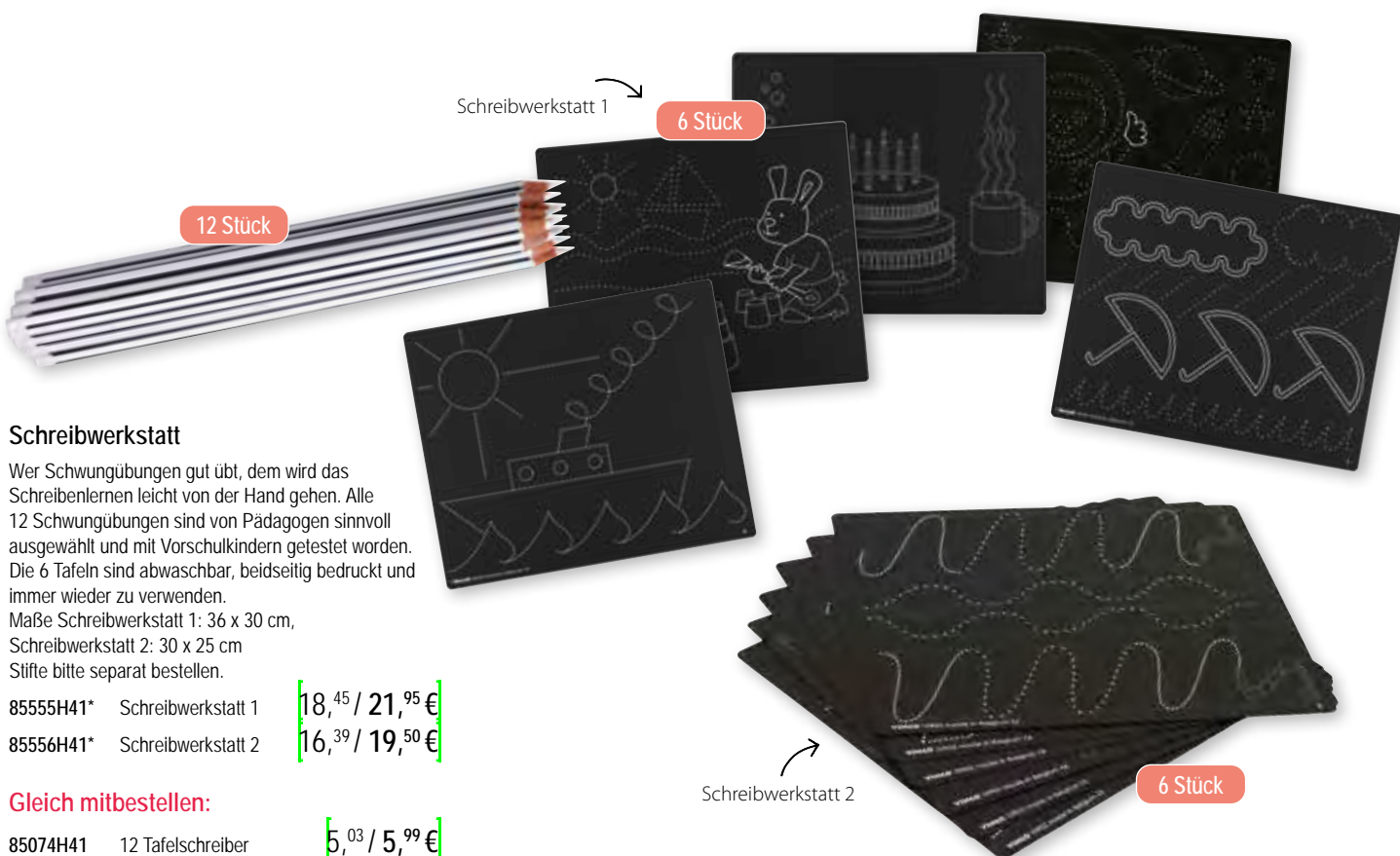

## Schreibwerkstatt

Wer Schwungübungen gut übt, dem wird das Schreibenlernen leicht von der Hand gehen. Alle 12 Schwungübungen sind von Pädagogen sinnvoll ausgewählt und mit Vorschulkindern getestet worden. Die 6 Tafeln sind abwaschbar, beidseitig bedruckt und immer wieder zu verwenden.

**Maße Schreibwerkstatt 1:** 36 x 30 cm,  
**Schreibwerkstatt 2:** 30 x 25 cm  
 Stifte bitte separat bestellen.

85555H41\* Schreibwerkstatt 1

18,45 / 21,95 €

85556H41\* Schreibwerkstatt 2

16,39 / 19,50 €

## Gleich mitbestellen:

85074H41 12 Tafelschreiber

5,03 / 5,99 €

[Versandkosten: 5,80 / 6,90 € – Versandkosten Flexeo®-Möbel: 30,- / 35,70 € pro Möbelstück]



- schult die Feinmotorik
  - fördert die Hand-Auge-Koordination
- trainiert die Stifthaltung

### Magnetische Zeichentafel

Lernen der Stifthaltung auf innovativste Weise! Metallkugeln lassen sich mithilfe des magnetischen Stifts zu tollen Bildern formen, die auch ganz schnell wieder weggewischt werden können.

1 Magnetbrett (1,2 x 28 x 25,5 cm) mit Stift

[Warnhinweis: 1 (Seite 314)]

758161H41 Stück

[20,<sup>97</sup> / 24,<sup>95</sup> €]



5 Holzplatten

### Tandem-Tafeln

Mit den Tandem-Tafeln werden grundlegende Fähigkeiten zum Erwerb der Schreibmotorik gefördert. Durch das gleichzeitige Führen beider Holzplättchen in die entgegengesetzte Richtung machen die Kinder konstante Bewegungserfahrungen, die im Gehirn verankert werden und so die Grundlage für den Schreiblernprozess in der Schule bilden. Geschult werden die Motorik und die Hand-Auge-Koordination. Alter: von 4 bis 7 Jahren

**Inhalt:** 5 Holzplatten mit unterschiedlichen Mustern (47,5 x 24 cm), 10 Knäufe, 1 Holzbox mit Schiebe-  
deckel (7,5 x 55 x 32,5 cm)

[Warnhinweis: 1 (Seite 314)]

51075H41\* 5 Stück

[122,<sup>65</sup> / 145,<sup>95</sup> €]

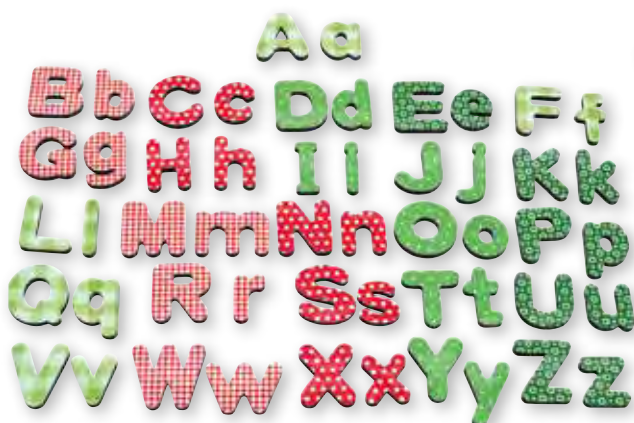

Groß- und Kleinbuchstaben

### Buntes Magnet-ABC

52 bunt gemusterte Buchstaben zum Schreiben erster Wörter. Sie haften auf Whiteboards oder auch auf der Kühlschranktür. Aus Moosgummi mit einer Magnetfläche auf der Unterseite und einer Oberfläche aus abwaschbarer Folie. Höhe der Großbuchstaben: 4 cm

[Warnhinweis: 1 (Seite 314)]

756587H41

[12,<sup>56</sup> / 14,<sup>95</sup> €]

Solange Vorrat reicht

## Plapperbrett

Aufnahmegerät mit 44 Feldern für Aufnahmen von je bis zu 10 Sekunden. Hervorragend geeignet zum Üben des Alphabets und für einfache Rechenaufgaben. Durch Drücken des jeweiligen Feldes wird die Aufnahme abgespielt. So können Buchstaben und Zahlen aneinandergereiht werden und es entstehen Wörter, Sätze, Zahlenfolgen oder Rechenaufgaben. Durch eine Beschriftung mit trocken abwischbaren Stiften können die jeweiligen Inhalte visualisiert werden. Die Plättchen können jederzeit neu besprochen werden und eignen sich daher für zahlreiche Einsatzgebiete. Es werden 2 Batterien Typ AAA (Micro LR03) benötigt (nicht im Lieferumfang enthalten).

**Inhalt:** 1 Spielbrett, 44 Blanko-Plättchen  
 Maße Spielbrett (H x B x T): 2,5 x 27 x 20,5 cm  
 Material: Kunststoff  
 Buchstaben- und Tier-Plättchen sind nicht enthalten  
 [Warnhinweis: 1 (Seite 314)]

760801H41\* Stück

[22,27 / 26,50 €]



30 Taschen mit je 10 Sekunden Aufnahmezeit



Text aufsprechen



auf Knopfdruck abspielen

## Interaktiver Lerntainer

Für alle Fächer, Lernthemen und Jahrgangsstufen Befüllen Sie die transparenten Taschen mit Karten oder kleinen Gegenständen. Danach können Sie für jede Tasche eine kurze Nachricht aufnehmen: eine Vokabel, eine Rechenaufgabe oder eine Frage zu jedem beliebigen Thema. Und das geht ganz einfach: Zur Aufnahme drücken Sie den grünen Knopf bei der entsprechenden Tasche und sprechen die Aufnahme in die schwarze Box oben an der Tafel. Sind alle Aufnahmen getätigt, stellen Sie nun den Schalter auf „Play“ um. Jetzt können Ihre Kinder durch Drücken des grünen Play-Knopfes an den Taschen die Aufnahmen abspielen. Sie können die Taschen immer wieder aufs Neue besprechen. Für jede Tasche stehen Ihnen 10 Sekunden Aufnahmezeit zur Verfügung. Maße: 53 x 65 cm Benötigt 3x Batterien Typ AAA (Micro LR03) (nicht im Lieferumfang enthalten). Lieferung ohne Karten [Warnhinweis: 2 (Seite 314)]

89820H41\* Stück

[40,29 / 47,95 €]





Banane

## Big Points

### Für Hör- und Sprachübungen

Die farbenfrohen Big Points haben eine **Aufnahmekapazität** von bis zu **30 Sekunden**. In den transparenten Deckel können Bild- oder Wortkarten, Fotos usw. eingesetzt und jederzeit wieder gewechselt werden. Das Abspielen der Aufnahmen ist kinderleicht: Einfach auf den großen Deckel drücken. Die Big Points können auch problemlos an der Wand angebracht werden.

Maße: 2,5 x 8,5 x 8,5 cm. Für den Betrieb werden jeweils 3 Batterien Typ AAA (Micro LR03) pro Big Point benötigt (nicht im Produktumfang enthalten). Lieferung ohne Karten

Alle [Warnhinweis: 1 \(Seite 314\)](#)

87604H41\* einzeln, Überraschungsfarbe

13,<sup>40</sup> / 15,<sup>95</sup> €

87607H41\* Set mit 6 Stück

70,<sup>59</sup> / 84,- €

### Gleich mitbestellen:

#### Batterien

Typ AAA (Micro LR03), 4 Stück

79065H41

3,<sup>19</sup> / 3,<sup>80</sup> €



## Kindermikrofon mit Aufnahmefunktion

Kindermikrofon mit farbig gestalteten Bedienelementen zum universellen Einsatz. Neben dem Singen kann das Mikrofon auch für Interviews, dem Aufnehmen von Hörspielen oder dem Laut-Training genutzt werden. Mit nur einem Tastendruck können Stimmen, Musik oder Geräusche aufgenommen und auch wiedergegeben werden.

Details:

- mit LED-Anzeige und Signaltönen
- zeichnet direkt im WAV-Dateiformat auf
- 256 MB Flash-Speicher, bis zu 4 Stunden Aufnahme
- WAV Bitrate: 128k bps (44 kHz Abtastung)
- eingebauter 300-mAh-Lithium-Ionen-Polymer-Akku
- 3,5 mm Kopfhörerbuchse
- Akkulaufzeit ca. 3 Stunden bei Aufnahme oder Wiedergabe

**Inhalt:** 1 Kindermikrofon, 1 Ladekabel

Maße: Ø 5,6 cm, Länge: 15,8 cm

Material: Kunststoff

[Warnhinweise: 1, 4 \(Seite 314\)](#)

760932H41\* Stück

33,<sup>57</sup> / 39,<sup>95</sup> €

Hinweis: Rücknahme von Alt-Batterien und Akkus siehe Seite 314

## Erzähl-Board

Mit dem Erzähl-Board können Bildergeschichten, Anleitungen oder auch kleine Quizze ganz einfach und spannend dargestellt werden. In das Board können 6 verschiedene Blätter eingeschoben und auf dem jeweiligen Feld ein Text per Sprachaufnahme mit 10 Sekunden Aufnahmedauer hinterlegt werden. Dank der 6 Einschubfächer bietet das Erzähl-Board vielseitige Einsatzmöglichkeiten: Schreiben einer Kurzgeschichte anhand eingelegter Bildkarten, Darstellung von Bastelanleitungen mit Schritt-für-Schritt-Anleitungen via Sprache, bebilderte Darstellung von Materialien und Unterlagen für den nächsten Schultag, Listung von Stundenplänen oder Klassendiensten. Das Erzähl-Board wird mit 12 Blanko-Karten im Format 7 x 8 cm geliefert, welche auch als Vorlage für eigene Karten dienen. Das Board ist dank seiner großen Tasten und einfachen Handhabung sehr einfach zu bedienen. Durch die kompakte Größe kann das Erzähl-Board mühelos transportiert werden.

Maße (H x B x T): 56 x 11,5 x 2,5 cm

[Warnhinweis: 1 \(Seite 314\)](#)

754133H41\* Stück

37,<sup>77</sup> / 44,<sup>95</sup> €

## Kreativ-Sprach-Boxen

### Kreatives Sprechen fördern!

Erlauben Sie den Kindern, den Inhalt einer oder mehrerer Boxen zu erkunden und lassen Sie die Kinder zu jeweiligen Themenwelt Geschichten erfinden. Das aktive Spielen mit den Figuren erleichtert das freie Erzählen. Mit Fantasie werden die Figuren zum Leben erweckt und Sie werden überrascht sein, wie leicht es ist, auch Kindern mit Sprachdefiziten vielfältige Sprechreize zu bieten: Wer könnte der Freund der kleinen Meerjungfrau sein? Wo versteckt sich der Fisch? 20 Themenboxen gefüllt mit Miniaturfiguren eignen sich ideal zur Sprechregung und kreativen Sprachförderung. Nicht nur das Erzählen, sondern auch das Zuhören wird zum besonderen Erlebnis.

Englische und deutsche Beschriftung. Maße Klappaufsteller geschlossen (H x B x T): 52 x 28 x 21 cm  
Maße einzelne Box (H x B x T): 9 x 12 x 8 cm

Inhalt: über 200 Figuren in 20 Boxen

### Themengebiete:

Orte, Fantasiewelt, Zu Hause, Unterwasserwelt, Menschen, Weltraum, Haustiere, Bauernhof, Dschungel, Piraten, Kleintiere, Kleidung, Nahrung, Geheimnis, Transport, Wetter, Party, Berufe, Entdecker, Strand

Warnhinweis: 1 (Seite 314)

56580H41\* **193,<sup>24</sup> / 229,<sup>95</sup> €**

- spielerische Sprachförderung
- Schaffung von Sprechreizen für Kinder mit Sprachdefiziten
- fördert die Kreativität
- fördert das freie Sprechen und Erzählen



### Bodenfliesen zum Thema Gefühle

15 verschiedene Gefühle witzig illustriert auf großen Bodenmatten. Die Kinder üben Gefühle zu erkennen, sie zu benennen sowie auch den Umgang mit ihren eigenen Gefühlen. Eigen- und Fremdwahrnehmung werden geschärft.

Set mit 15 Fliesen, 29 x 29 cm

Material: 100% Polyester mit Anti-Rutsch-Unterseite aus Latex

754388H41\* 15 Stück **46,<sup>18</sup> / 54,<sup>95</sup> €**



15 Gesichter mit unterschiedlichen Gefühlen

### Gefühlssteine

Mit diesem 12-teiligen Stein-Set lernen Kinder ab 3 Jahren spielerisch Emotionen und die dazugehörigen Gesichtsausdrücke kennen. Die Kinder lernen, Ihre Gefühle auszudrücken und sich in andere Personen hineinzuversetzen. Die eingravierten Gesichter zeigen unterschiedliche Emotionen: Von glücklich oder stolz über wütend, verängstigt, überrascht bis hin zu traurig oder verwirrt ist alles dabei.

Die Steine sind aus einer einzigartigen, robusten Stein-Harz-Mischung gefertigt und können somit sowohl im Innen- als auch im Außenbereich verwendet werden. Eine Broschüre mit Tipps für die Anwendung der Steine ist ebenfalls enthalten. Ø ca. 4,5 cm

757398H41\* 12 Stück **25,<sup>17</sup> / 29,<sup>95</sup> €**



12 Steine

Versandkosten: 5,80 / 6,90 € – Versandkosten Flexeo®-Möbel: 30,- / 35,70 € pro Möbelstück

# NATURWISSENSCHAFT & SACHKUNDE



## Lebenszyklen der Tiere, inkl. Tafel

Magnetisches Tafelmaterial, um die Entwicklungsschritte vom Ei oder Laich bis hin zum Tier zu zeigen. 5 Magnete zur Beschriftung und Nummerierung der Zyklusschritte sind ebenfalls enthalten.

**Inhalt:** magnethaftende Tafel, Wandmontage-Material, Ablage für Whiteboard-Marker zur Befestigung am unteren Rand der Tafel, 5 Magnete „Vom Ei zum Huhn“, 5 Magnete „Vom Laich zum Frosch“, 5 Magnete „Vom Ei zur Schnecke“, 5 Magnete „Vom Ei zur Biene“, 5 Magnete „Vom Ei zum Schmetterling“, 5 Magnete zum Beschriften oder Nummerieren der Zyklusschritte  
Maße Tafel (H x B x T): 65 x 95 x 2 cm  
Material: Magnet, Kunststoff

760320H41

[117,<sup>61</sup> / 139,<sup>95</sup> €]

## Lebenszyklen der Tiere, Magnetmaterial

Magnetmaterial wie oben beschrieben – ohne Whiteboard

760310H41

[61,<sup>76</sup> / 73,<sup>50</sup> €]

**Jedes Puzzle eine neue Geschichte**

Die unterschiedlichen Themen sind kindgerecht dargestellt und liebevoll und detailgetreu illustriert. Bei dieser Puzzle-Serie erfahren die Kinder, wie Pflanzen und Lebewesen sich entwickeln.

In unterschiedlichen, treppenförmigen Schichten sind die verschiedenen Stadien der Entwicklung dargestellt. Das Puzzeln erfordert eine gute Portion Geschick, Konzentration und Ruhe. Das schult auch das Verständnis für Farben und Formen sowie das Vorstellungsvermögen.

Die Nummerierung auf der Rückseite hilft bei den schwierigeren Motiven.

Alle [Warnhinweis: 1 \(Seite 314\)](#)

- 754901H41\* 1.. Lagenpuzzle „Apfel“
- 754905H41\* 2.. Lagenpuzzle „Kartoffel“  
je **16,<sup>39</sup> / 19,<sup>50</sup> €**
- 755178H41\* 3.. Lagenpuzzle „Frosch“
- 755179H41\* 4.. Lagenpuzzle „Schmetterling“
- 755180H41\* 5.. Lagenpuzzle „Ente“  
je **22,<sup>27</sup> / 26,<sup>50</sup> €**



Hier wird übereinander gepuzzelt!



**Lebenszyklus-Figuren**

Die unterschiedlichen Stadien im Leben von Biene, Frosch, Ameise, Marienkäfer und Schmetterling können die Kinder anhand der Figuren anschaulich nachvollziehen.

Die einzelnen Figuren sind ca. 4 - 7 cm groß

Alle [Warnhinweis: 1 \(Seite 314\)](#)

- 53651H41\* 6.. Schmetterling
- 53665H41\* 7.. Ameise
- 97441H41\* 8.. Honigbiene
- 53656H41\* 9.. Frosch
- 53655H41\* 10.. Marienkäfer  
je **8,<sup>99</sup> / 10,<sup>70</sup> €**



je 4 Teile



Diese schönen Verschluss-Girlanden sind nicht nur super dekorativ, sondern trainieren auch die Feinmotorik der Kinder. Durch das Verbinden der einzelnen Teile lernen die Kinder die unterschiedlichsten Verschlussarten kennen. Die Ketten aus hochwertigem Kunstfilz eignen sich hervorragend als kleine Beschäftigung zwischendurch. Auch als Wanddeko sind sie in jedem Raum ein echter Hingucker.

### Blumen-Girlande

6 Verschlussarten:

- 1x Knopf
- 1x D-Ring-Schnalle
- 1x Schnürsenkel
- 1x Dornschnalle
- 2x Druckknopf
- 3x Klettverschluss

**Inhalt:** 9 Teile, Länge zusammengesetzt: 1,85 m

**Warnhinweis:** 1 (Seite 314)

757045H41 Stück

**12,<sup>10</sup> / 14,<sup>40</sup> €**

**Solange Vorrat reicht**

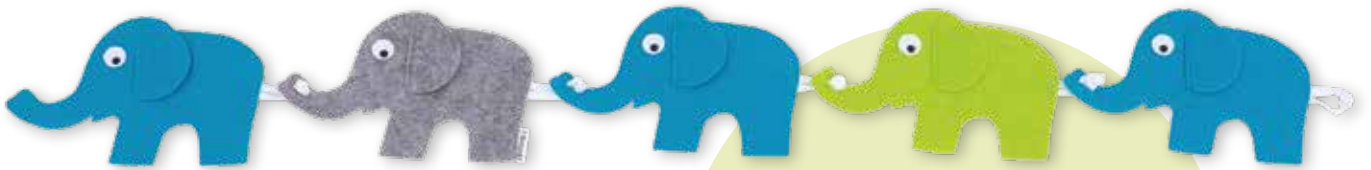

### Elefanten-Parade

Jeder Elefant hat einen kleinen Knoten am Schwanz und einen kleinen Schlitz am Rüssel. Stecken die Kinder den Knoten durch den Schlitz am Rüssel, entsteht eine bunte Elefanten-Parade.

**Inhalt:** 10 Teile, Länge zusammengesetzt: 1,05 m

**Warnhinweis:** 1 (Seite 314)

757046H41 Stück

**9,<sup>50</sup> / 11,<sup>30</sup> €**

**Solange Vorrat reicht**

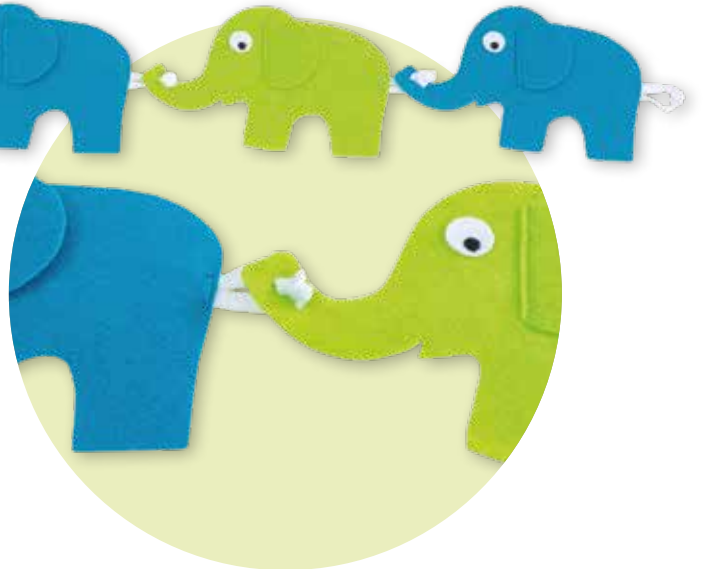

### VORTEILE:

- trainiert die Feinmotorik
- kann beliebig oft neu zusammengesetzt werden
- mit Knöpfen, Druckknöpfen und Klettverschluss
- Länge zusammengesetzt: ca. 1,40 m
- hochwertig vernäht

### Auto-Schlange

3 Verschlussarten:

- Druckknopf
- Knopf
- Klettverschluss

**Inhalt:** 10 Teile, Länge zusammengesetzt: 1,40 m

**Warnhinweis:** 1 (Seite 314)

757047H41 Stück

**12,<sup>10</sup> / 14,<sup>40</sup> €**

**Solange Vorrat reicht**





### Stereo-Mikroskop

Für Detailbetrachter: Was lebt in der Erde, unter Rinden oder in Pfützen? Beliebige Objekte aus dem Alltag können mit dem Stereo-Mikroskop ohne Präparation vergrößert werden. Diese sind durch die LED-Beleuchtung optimal ausgeleuchtet. Durch die LED-Beleuchtung arbeiten die Kinder netzunabhängig. Sie benötigen 2 Batterien Typ AA (Mignon LR6, nicht im Lieferumfang enthalten). Der Augenabstand ist regulierbar. Inkl. Anleitung

**Okularpaar:** 10x Weifeld, verstellbarer Augenabstand **Objektiv:** 2x vergrößernd

**Vergrößerung:** 20-fach

**Beleuchtung:** LED-Auflicht

86486H41\* Stück

83,99 / 99,95 €



## SCHAUBLÖCKE FÜR KLEINE WISSENSCHAFTLER/INNEN

### Lebenszyklus der Honigbiene

Von allen Seiten betrachten

Zu sehen sind die verschiedenen Entwicklungsstadien vom Ei über Larve und Puppe bis hin zur Drohne, zur Arbeiterin oder der Königin. Darüberhinaus sehen Ihre Kinder beim Betrachten noch viele weitere Details aus dem Leben der fleißigen Honigmacher. Dies bietet viel Gesprächsanlass: Es ist faszinierend, die Grundstruktur sowie die gefüllte Bienenwabe, Pollen, Bienenwachs, Honig und eine Arbeiterin beim Nektarsaugen zu betrachten.

**Inhalt:** 5 unzerbrechliche Kunstglasblöcke  
Maße (H x B x T): je 4 x 7,4 x 2 cm, in stabiler Aufbewahrungsbox

82829H41

44,50 / 52,95 €



### Schaublöcke für kleine Wissenschaftler/innen

Die Acryl-Schaublöcke sind einfach zu verstehen und veranschaulichen die natürlichen Entwicklungsstadien vom Ei zum Frosch oder Schmetterling und vom Samen zur Pflanze (Echtpräparate).

#### Schaublock Frosch

Maße (H x B x T): 7,5 x 13,5 x 2,5 cm

81912H41\*

26,01 / 30,95 €

#### Schaublock Mais

Maße (H x B x T): 8 x 16,5 x 2,5 cm

44563H41\*

21,43 / 25,50 €

#### Schaublock Schmetterling

Maße (H x B x T): 6,2 x 16,5 x 2,5 cm

44562H41\*

20,13 / 23,95 €



Entwicklungsphasen Schritt für Schritt beobachten



**Kiga-Dosenlupe** im stabilen Exkursionskoffer

Praktisch – stabil – ordentlich  
Koffer mit Schaumstoffeinsätzen und 24 Dosenlupe  
[Warnhinweis: 1 (Seite 314)]

9921H41\* 24 Lupen + Koffer [78,<sup>99</sup> / 94,- €]

**Dosenlupe, einzeln**

2 - 4-fache Vergrößerung, Höhe 6,5 cm  
[Warnhinweis: 1 (Seite 314)]

6639H41 Stück [2,<sup>51</sup> / 2,<sup>99</sup> €]



**Teleskoplupen**

Durch den clever zusammenfaltbaren Behälter passt diese Dosenlupe in jede Jackentasche und ist daher bei jedem Lehrgang dabei. Zusammengeklappt ist sie gerade mal 4,5 cm hoch. Die Lupe vergrößert 2-fach, wird die grüne Lupe zusätzlich heruntergeklappt, 4-fach.

Lieferung ohne Deko  
[Warnhinweis: 1 (Seite 314)]

85143H41\* Stück

[3,<sup>61</sup> / 4,<sup>30</sup> €]

**Forscher-Lupe**

Mit 2-fach- & 8-fach-Vergrößerung

Die Lupe ist mit zwei Vergrößerungsgläsern für alle spannenden Entdeckungen des Alltags perfekt geeignet. Das große Glas (Ø 5,5 cm) vergrößert 2-fach, das kleine Glas (Ø 1,5 cm) 8-fach. Mit einer Länge von 17 cm und einem Handgriff aus stabilem Kunststoff liegt die Lupe sehr gut in der Hand. Mit den optisch geschliffenen, bikonvexen Glaslinsen bietet die Lupe eine präzise Vergrößerung.

[Warnhinweis: 2 (Seite 314)]

84721H41\* Stück



2-fach-Vergrößerung (Ø 5,5 cm)

8-fach-Vergrößerung (Ø 1,5 cm)

[4,<sup>62</sup> / 5,<sup>50</sup> €]



**Beobachtungs- und Experimentierbehälter**

Beobachten Sie kleine Tiere wie Insekten, Schnecken, Amphibien oder Wassertiere. Inkl. Deckel

**Großer Demonstrations-Behälter, 11 Liter**

Maße: 23,4 x 35,6 x 22,8 cm

86024H41\* Stück [14,<sup>71</sup> / 17,<sup>50</sup> €]

**Kleiner Demonstrations-Behälter, 6 Liter**

Maße: 17,5 x 29,3 x 19,4 cm

86375H41 Stück [9,<sup>50</sup> / 11,<sup>30</sup> €]

**Gruppensatz: 10x kleiner Demonstrations-Behälter**

86037H41 10 Stück [83,<sup>99</sup> / 99,<sup>95</sup> €]



### Lauschdose

Mit elektronischem Geräuscheverstärker und Zweifachlupe. Auch kleine Lebewesen wie Käfer, Larven oder Heuschrecken erzeugen Töne. Mithilfe eines Verstärkers und der Hörleitung lassen sich die unterschiedlichsten Geräusche vernehmen. Das deutlich zu hörende Krabbeln, Klopfen, Knabbern, Klicken und Zirpen erstaunt jedes Kind. Durch die oben angebrachte Zweifachlupe lässt sich dann sogar erforschen, wie das Geräusch erzeugt wird.

Lauschdose 9 cm hoch, Ø Stellfläche 8,5 cm  
Ohne Batterien. Sie benötigen 2 Batterien Typ AAA (Micro LR03)

Warnhinweis: 1, 4 (Seite 314)

52111H41\* Stück

7,98 / 9,50 €

### Bestellen Sie auch:

Batterien Typ AAA (Micro LR03), 4 Stück

79065H41

3,19 / 3,80 €

### Naturforscher-Set

Die Bedeutung der Artenvielfalt lässt sich Kindern am Beispiel der Wassertiere ausgezeichnet veranschaulichen. Alles, was die Kinder brauchen, haben wir in diesem Naturforscher-Set zusammengestellt. Der große Beobachtungsbehälter mit seinem Lupendeckel eignet sich ideal für das Beobachten von Wassertieren in ihrer natürlichen Umgebung. Mit dem Kescher fangen Ihre Kinder kleine Wasserlebewesen. Die Pinzette mit breiter Greiffläche transportiert kleine Krustentiere.

Inhalt: 1 großer Beobachtungsbehälter mit Lupendeckel (29 cm hoch, Ø 15 cm, mit Henkel) 1 große Beobachtungslupe, 1 Kescher mit Stiel, 1 extrabreite Pinzette  
Lieferung ohne Deko

Warnhinweis: 1 (Seite 314)

85801H41 Set

21,81 / 25,95 €



### Lupen, Regenbogenset

Dank der 4,5-fachen Vergrößerung können selbst kleine Objekte wie Blätter, Insekten oder Stoffe beobachtet und analysiert werden. Werden die Lupen nicht genutzt, können diese im Ständer sicher aufbewahrt werden.

Inhalt: 6 Lupen, Ständer  
Maße je Lupe: 20 cm lang, ø 11,5 cm  
Material: Kunststoff

Warnhinweis: 1 (Seite 314)

759546H41 Set

18,45 / 21,95 €



### Insekten-Beobachtungskästchen

Damit kann Ihr Kind Insekten beobachten und viel über deren Verhalten lernen. Lüftlöcher sorgen dafür, dass den kleinen Tierchen nichts passiert. Auch zum Betrachten von Blüten und Blättern geeignet.

Maße: ca. 14 x 20 cm. Aus Kunststoff

Warnhinweis: 1 (Seite 314)

51266H41\* Stück

5,71 / 6,80 €

### Große Beobachtungslupe

Kinder sind von Natur aus Forscher und Entdecker. Unterstützen Sie sie mit der großen Beobachtungslupe. Ideal zum Betrachten von Tieren und Pflanzen.

2-fache Vergrößerung, 23 cm lang, Glas-Ø 8 cm

Material: Kunststoff

Warnhinweis: 2 (Seite 314)

85803H41 Stück

7,52 / 8,95 €



### Riesen-Pinzetten

6 große Pinzetten zum Üben und Trainieren. Mit diesen großen Pinzetten können selbst die Kleinsten Ihre Feinmotorik und die Koordinationsfähigkeit trainieren. Die Pinzetten eignen sich für Sortierspiele und zum Greifen von Kleinigkeiten.

Maße: 15 cm lang, 3 cm breit

75955H41 6 Stück

5,46 / 6,50 €

Versandkosten: 5,80 / 6,90 € – Versandkosten Flexeo®-Möbel: 30,- / 35,70 € pro Möbelstück

Hinweis: Rücknahme von Alt-Batterien und Akkus siehe Seite 314



### Lichttisch

Ideal für Experimente mit Licht, Schatten, Farben und Formen. Die große, beleuchtete Fläche (57 x 42 cm) eignet sich für mehrere Kinder gleichzeitig. An den 2 Drehschaltern können Helligkeit und Lichttemperatur eingestellt werden.

Maße (H x B x T): 5 x 63 x 50 cm

Material: Kunststoff, Metall

Warnhinweis: 2 (Seite 314)

760786H41 Stück

180,<sup>63</sup> / 214,<sup>95</sup> €



### Leuchttisch, rund

Nutzen Sie Ihren Lichttisch für die unterschiedlichsten Forschungs- und Gestaltungsmöglichkeiten. Mit der unbegrenzten Fernbedienung wechseln Sie zwischen 16 Lichtfarben oder nutzen den spannenden Farbwechselmodus. Energiesparende LED-Beleuchtung, Leistung: 14,4 Watt

Maße: Höhe: 12 cm, Ø 50 cm, Material: Sperrholz-Korpus mit Acrylscheibe, Lieferung ohne Deko

Warnhinweis: 2 (Seite 314)

760424H41 Stück

172,<sup>23</sup> / 204,<sup>95</sup> €



### Sand für die Sandwanne

Für vielfältigen Spielspaß in der Sandwanne

Der natürliche Quarzsand wurde gewaschen und getrocknet. Das Spielen im Sand fördert die Feinmotorik, Kreativität, Hand-Auge-Koordination und wirkt zusätzlich entspannend. Die Kinder aller Altersgruppen können den feinen Sand schaufeln, schieben oder formen.

Alle Details auf einen Blick:

- natürlicher Quarzsand
- zum Spielen in der Sandwanne
- fördert die Feinmotorik und Kreativität
- für alle Altersgruppen geeignet

Bitte beachten Sie, dass keine Sandwanne im Lieferumfang inbegriffen ist.

Alle Warnhinweis: 2 (Seite 314)

764824H41\* 1 kg

764819H41\* 5 kg

3,<sup>61</sup> / 4,<sup>30</sup> €  
6,<sup>68</sup> / 7,<sup>95</sup> €

Hinweis: Rücknahme von Alt-Batterien und Akkus siehe Seite 314

# TOP-EMPFEHLUNG!

## Großer Lichttisch

### Großer Lichttisch – DIN A2

#### Einfach den Durchblick haben

Der große Lichttisch eignet sich für größere Exponate, die von der ganzen Gruppe betrachtet werden wollen. Vertikal auf dem Tisch oder z. B. horizontal als Wandelement werden hier gesammelte Fundstücke aus Gruppenraum, Garten und Wald oder Röntgenaufnahmen und transparente Spielmaterialien von unten oder hinten beleuchtet, um tiefe Einblicke zu bekommen.

Der große robuste Lichttisch ist gerade mal 3 kg schwer und somit leicht zu transportieren.

Maße: 1 x 65 x 47,7 cm, Leuchtfeld: 58,5 x 41 cm

Netzstecker 240/12 Volt

LED-Lichtquelle (kann nicht gewechselt werden), hält über 50.000 Betriebsstunden

Gewicht: 3 kg

Lieferung ohne Deko

Warnhinweis: 2 (Seite 314)

100560H41\* Stück

175,63 / 209,- €



Kinderleichte Montage:  
Beine ausklappen und mit  
Inbusschlüssel festschrauben

Abb.: Großer Lichttisch mit Boden-Tisch



### Mugelsteine

Mugelsteine haben aufgrund ihrer Form und der schönen leuchtenden Farben einen hohen Aufforderungscharakter. Sie laden zum Sortieren und Zählen sowie zum Legen von Bildern oder Mustern ein.

Beutel mit 250 Stück, Ø 2 cm

Alle Warnhinweis: 1 (Seite 314)

850092H41 Blau, 250 Stück

850093H41 Grün, 250 Stück

850094H41 Rot, 250 Stück

850095H41 Orange, 250 Stück

850096H41 Pink, 250 Stück

850097H41 Gelb, 250 Stück

940H41 6 Farben je 10,76 / 12,80 €



### Transparente Bausteine

6 verschiedene Formen in 5 Farben

Für Leuchttische geeignet

Maße: Würfel: 3,2 x 3,2 cm, Quader: 3,2 x 9,8 x 3,2 cm.

Material: Kunststoff

Warnhinweis: 1 (Seite 314)

97082H41\* 50-teilig 44,50 / 52,95 €

### Set: Großer Lichttisch mit Boden-Tisch

Sicheres und komfortables Forschen für die kleinen Entdecker. Der große Lichttisch (100560H41) liegt sicher auf dem Tisch (59474H41), kann aber trotzdem einfach abgenommen und auf eine andere Unterlage gelegt werden. Lieferung ohne Deko

### Set: Großer Lichttisch mit Boden-Tisch

Warnhinweis: 2 (Seite 314)

100491H41\* Set 242,86 / 289,- €

### Boden-Tisch, einzeln

Maße (H x B x T): 30 x 70 x 52 cm, Material: Schichtholz

59474H41\* Stück 57,10 / 67,95 €

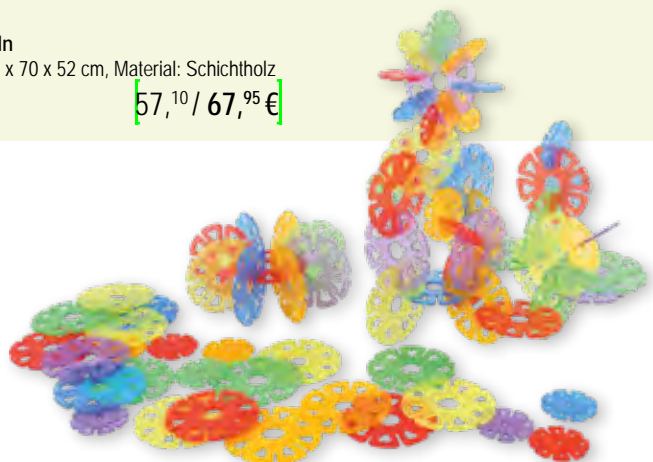
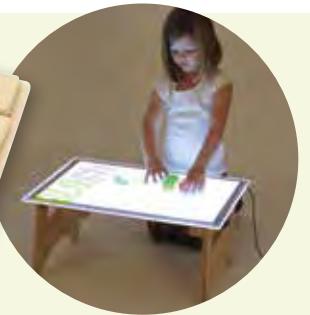

### Transparente Steckscheiben, in Stapelbox

Die Scheiben in 2 Größen und 6 Farben greifen dank der Kerben einfach ineinander und fördern spielerisch das abstrakte Denken, die Feinmotorik und das Erkennen und Benennen symmetrischer Strukturen. Geeignet ab 4 Jahren

Inhalt: 900 Teile in Stapelbox, Maße Box (H x B x T): 14 x 30 x 17 cm, Material: Kunststoff

Warnhinweis: 1 (Seite 314)

759539H41 900-teilig

41,13 / 48,95 €

Versandkosten: 5,80 / 6,90 € – Versandkosten Flexeo®-Möbel: 30,- / 35,70 € pro Möbelstück



### Halbrunde Sinneskugeln

Die Wahrnehmungskugeln haben 8 unterschiedliche Farben. Kinder können einfach durch die Halbkugeln hindurchschauen und sehen ihre Umgebung in anderen Farben. Sie können aber auch auf einem Lichttisch zum Einsatz kommen, so wird das Farbenspiel noch intensiver und der Sinn für Farben wird gefördert. Die Halbkugeln können auch beliebig miteinander kombiniert werden, so entdecken Kinder neue Farbtöne. Die Faszination der Farblehre wird so in jeder Hinsicht zum Abenteuer.

Gehen Sie mit Ihren Kindern auf Entdeckungstour und tauchen Sie ab in die Licht- und Farbenwelt.

Maße: Ø 5 cm, Material: Kunststoff

Warnhinweis: 2 (Seite 314)

97171H41\* 8 Stück

46,18 / 54,95 €



### Transparente Buchstaben

Das komplette ABC für den Lichttisch. 26 Großbuchstaben in 4 leuchtenden Farben

Warnhinweis: 1 (Seite 314)

756825H41\* 26 Stück

8,99 / 10,70 €



### Transparente Zahlen

Die Ziffern 0 - 9 für den Lichttisch. 10 Zahlen in 4 leuchtenden Farben

Warnhinweis: 1 (Seite 314)

756817H41\* 10 Stück

4,16 / 4,95 €

## Experimente mit Licht & Farbe



### XXL-Farbfächer

Mit den Riesen-Farbfächern finden Kinder spielerisch heraus, wie sich Sekundärfarben aus den Grundfarben zusammenstellen. Einfach ins Licht halten oder auf einen Lichttisch legen für tolle Licht- und Farbexperimente.

Inhalt: je zwei Farbfächer in den Farben Rot, Gelb und Blau. Maße: 34 x 23,5 cm

97778H41\*

9,20 / 10,95 €



### Flüssigkeitskreise

Maße: Ø 18,5 cm, Material: Kunststoff

Warnhinweis: 1 (Seite 314)

97247H41\* 7 Stück

35,25 / 41,95 €



### Set mit 4 Sensorik-Bällen mit Leuchteffekt

Set mit 4 Bällen mit unterschiedlicher Oberfläche. Zum Fühlen, Fangen und einfach Schönfinden. Ø ca. 10 cm, Material: Kunststoff

Warnhinweis: 1 (Seite 314)

754173H41\* 4 Stück

18,45 / 21,95 €

Hinweis: Rücknahme von Alt-Batterien und Akkus siehe Seite 314



### Kiga-Konstruktionsset „Fahrzeuge“

10 Fahrzeuge zum Erwecken der Neugier und des Forscherdranges  
Mit dem 70-teiligen Konstruktionsset bauen Kinder ab 3 Jahren einfache Fahrzeuge, die ihnen bereits aus dem Alltag bekannt sind. Jedes der 10 Fahrzeuge wird von einer anschaulichen und bebilderten Anleitung begleitet. Neben den ersten Berührungen mit der Konstruktion machen Kinder auch wichtige motorische, haptische und konstruktive Grunderfahrungen.

**Inhalt:** 70 Bauteile, bebilderte und anschauliche Anleitung zu jedem Modell

Maße Aufbewahrungsbox (H x B x T): 16 x 37 x 23 cm

Warnhinweis: 1 (Seite 314)

761553H41\* 70-teilig

41,<sup>13</sup> / 48,<sup>95</sup> €



### Kiga-Konstruktionsset „Roboter“

Erste Roboter konstruieren und erkunden

Mit dem Kiga-Konstruktionsset „Roboter“ wecken Sie die Neugierde und den Forscherdrang der Kinder. Mit den 35 Teilen können bis zu 10 freundliche Roboter entstehen.

Für jedes Roboter-Modell ist eine bebilderte Anleitung mit allen notwendigen Bauteilen inbegriffen. Kinder ab 3 Jahren erhalten einen ersten Einblick in das Thema Konstruktion und lernen, einzelne Bauteile sinnvoll zu kombinieren. Motorische, haptische und konstruktive Grunderfahrungen kombiniert mit schnellen Erfolgserlebnissen tragen zu wichtigen Entwicklungsschritten der Nachwuchskonstrukteur/innen bei.

**Inhalt:** 79 Bauteile, bebilderte und anschauliche Anleitung zu jedem Modell

Maße Aufbewahrungsbox (H x B x T): 16 x 37 x 23 cm

Warnhinweis: 1 (Seite 314)

761552H41 79-teilig

41,<sup>13</sup> / 48,<sup>95</sup> €



### Maschinen-Bauset

Bahn frei – hier kommt die Baukolonne!

Diese Sammlung aus beweglichen Bauteilen regt kleine Konstrukteur/innen zum Bauen an, trainiert das Geschick und lässt aus Bauplänen Bauwerke entstehen. Die Kinder erfahren auf spielerische Weise, wie sich Zahnräder drehen, wie Flaschenzüge etwas anheben und welche Funktionsweisen echten Maschinen zugrunde liegen.

Mithilfe der bebilderten Anleitung entstehen Schritt für Schritt 3 Maschinen. Natürlich sind keine Grenzen gesetzt, eigene Maschinenanlagen zu entwerfen und zu bauen. Die untereinander kombinierbaren Bauteile lassen sich ganz nach Belieben verwenden und zu fast unendlich vielen Bauwerken zusammensetzen!

Das 112-teilige Set enthält stabile Kunststoffgetriebe, Propeller, Abrissbirne, Ketten, Riemenscheiben, Räder und Achsen

Warnhinweis: 1 (Seite 314)

758171H41\* 112-teilig

44,<sup>50</sup> / 52,<sup>95</sup> €



**NEU**  
IM KATALOG



### Lagenpuzzle Lebenslauf Junge

Die verschiedenen Entwicklungsstufen bzw. das Älterwerden vom Säugling zum älteren Mann bis hin zum Großvater. 4 Lagen mit je 7 Teilen.

Maße (H x B x T): 2,2 x 18 x 30 cm. Material: Holz

761584H41

17,61 / 20,95 €

**NEU**  
IM KATALOG



### Lagenpuzzle Anatomie Junge

Aufbau und Anatomie des Menschen über Skelett, innere Organe, Muskeln und Körperteile. 4 Lagen mit je 7 Teilen.

Maße (H x B x T): 2,2 x 18 x 30 cm. Material: Holz

761582H41

17,61 / 20,95 €

16 Karten



### Röntgenbilder Tier und Mensch

Beeindruckende Bildkarten. Durchleuchtete Tier- und Menschenkörper! Wenn man diese Folien gegen eine Lichtquelle hält, können die Kinder die unterschiedlichen Skelette der jeweiligen Tiere und Menschen erkennen – was Kinder unglaublich beeindruckt. 16 Karten

Maße: ca. 25,5 x 20,5 cm

54923H41 16 Stück

28,57 / 34,- €

**NEU**  
IM KATALOG



### Lagenpuzzle Lebenslauf Mädchen

Die verschiedenen Entwicklungsstufen bzw. das Älterwerden vom Säugling zur älteren Frau bis hin zur Großmutter. 4 Lagen mit je 7 Teilen.

Maße (H x B x T): 2,2 x 18 x 30 cm. Material: Holz

761585H41

17,61 / 20,95 €

**NEU**  
IM KATALOG



### Lagenpuzzle Anatomie Mädchen

Aufbau und Anatomie des Menschen über Skelett, innere Organe, Muskeln und Körperteile. 4 Lagen mit je 7 Teilen.

Maße (H x B x T): 2,2 x 18 x 30 cm. Material: Holz

761583H41

17,61 / 20,95 €

**NEU**  
IM KATALOG



### Lagenpuzzle Schwangerschaft

Die Entwicklungsstufen der Schwangerschaft/des Embryos bis zum geborenen Säugling. 27 Puzzleteile aus Holz für 4 Lagen

Inhalt: 27 Teile plus Puzzlerahmen

Maße Rahmen (H x B x T): 2,2 x 18 x 30 cm. Material: Holz

761586H41

17,61 / 20,95 €



### Kiga-Körper-Set

Der Aufbau des eigenen Körpers und seine Funktion fasziniert Kinder. Er ist für sie überaus beeindruckend. Das Benennen der Körperteile, das Hören des Herzschlages, die Anordnung der wichtigsten Knochen, die Anzahl der Zähne – mit den Materialien aus dieser Tasche und dem eigenen Körper werden Ihre Kleinen zu forschenden Spezialist/innen in Sachen Körper.

Ob Stilleübungen mit dem Stethoskop oder Partnerübungen mit einem Maßband – dieses Set bietet Möglichkeiten, das Körperbewusstsein zu entwickeln.

#### Inhalt:

1 Skelett (Höhe 80 cm), 1 Set Röntgenbilder Mensch (18 verschiedene Detailaufnahmen), 2 Stethoskope, 1 Zahnputzmodell, 1 Wachstumspuzzle „Junge“, 1 Meterstab (200 cm), 1 Schwamm, 1 Aufbewahrungstasche (100% Polyester)

Warnhinweis: 1 (Seite 314)

52301H41\*

129,41 / 154,- €





### Röntgenbilder – Mensch

Halten Sie diese lebensgroßen Röntgenaufnahmen eines jungen Erwachsenen gegen das Licht (z. B. Fensterscheibe). Auf diesen Röntgenaufnahmen können Ihre Kinder einen echten Skelettaufbau betrachten. Nach genauer Betrachtung der 18 verschiedenen Detailaufnahmen können die Teile zu einem ganzen Menschen zusammengelegt werden.

50928H41\* 18 Stück

35,<sup>71</sup> / 42,<sup>50</sup> €



mit herausnehmbaren Organen

### Torso

Auch schon Kindergartenkinder interessiert es, wie ein Mensch von innen aussieht, wie alles funktioniert und wo alles hingehört. Dieser Torso hat eine Höhe von 50 cm. Die einzelnen Organe sind herausnehmbar. So können auch verdeckte Organe betrachtet werden. Material: Kunststoff

85138H41\*

75,<sup>59</sup> / 89,<sup>95</sup> €



### Mini-Skelett

Die Kinder lernen bereits beim Zusammenbauen Wichtiges über den Aufbau des menschlichen Körpers. Der kleine Knochenmann ist ca. 25 cm hoch und wird mit Stativ geliefert.

41 Teile, Kunststoff

Warnhinweis: 1 (Seite 314)

52713H41\*

20,<sup>97</sup> / 24,<sup>95</sup> €



### Kleiner Kinder-Torso

Der Torso ist aus hochwertigem Kunststoff und hat eine Höhe von 27 cm. Mit herausnehmbaren Organen

81895H41\*

28,<sup>15</sup> / 33,<sup>50</sup> €



### Riesen-Zahnputz-Modell

Zeigen Sie Ihren Kindern die richtige Handhabung der Zahnbürste. Mit Demonstrations-Zahnbürste

Maße: 17 x 24 x 12 cm, aus Kunststoff

2038H41\*

31,<sup>89</sup> / 37,<sup>95</sup> €



### Stethoskop

Fasziniert alle Kinder! Atemgeräusche oder Herzschlag werden durch die hochwertige Membran deutlich hörbar.

Stethoskop mit Ohrhölzchen, Bruststück, Membran, Metallbügel und Gabelschlauch

Warnhinweis: 1 (Seite 314)

85754H41 Stück

8,<sup>91</sup> / 10,<sup>60</sup> €

### Kleines Skelett auf Stativ

... zum Anfassen! 21 Teile zum Selbstzusammenstecken, mit Ständer, Aufbauanleitung und Heft mit genauen Erklärungen. Gliedmaße und Schädel sind beweglich und vom Stativ abnehmbar. Ca. 80 cm hoch

Material: bruchfester Kunststoff

86188H41

44,<sup>50</sup> / 52,<sup>95</sup> €



# Alles fürs **Forscherlabor**



## Experimentierbrille

Experimente machen mit dem richtigen „Outfit“ viel mehr Spaß. Brillen kommen in Überraschungsfarbe

Warnhinweise: 1, 8 (Seite 314)

86034H41 Stück

3,<sup>61</sup> / 4,<sup>30</sup> €



## Handliches Experimentiertablett

Falls beim Experimentieren doch mal etwas danebengeht, fängt das Tablett mit dem 1 cm hohen Rand so einiges auf.

Natürlich ist es auch sehr gut zum Transport von Versuchsanordnungen geeignet.

Maße: 32,5 x 24 cm

Tablett aus unzerbrechlichem Kunststoff, stapelbar  
Lieferung ohne Deko

81892H41 Stück

4,<sup>96</sup> / 5,<sup>90</sup> €



Für bis zu 10 Kinder!



## Basis-Experimentierbox für „Gruppen“

Wecken Sie den Forscherdrang der Kinder! Einfache Versuche zu den Themen Wasser, Pflanzen oder mit Alltagsmaterialien, die in jedem Kindergarten zur Hand sind, machen Lust auf mehr. Das Set mit über 400 Arbeitsmitteln steht übersichtlich in einer Aufbewahrungsbox für kleine Forscher/Innen bereit.

### Inhalt:

10 Experimentierbrillen, 12 Reagenzgläser mit Verschluss, 1 Reagenzglashalter, 2 Wasserfilter-Sets mit 200 Filtern, 12 Petrischalen einfach, 9 Petrischalen mit Dreifachteilung, 1 Thermometer, 5 Tropfflaschen, 3 Spritzflaschen, 100 Indikatorstäbchen, 12 Pipetten, 10 Mischlöffel, 9 Farbpulverexperimente, 10 Sammeldosen, 5 Messbecher, 3 Lupen mit 5-fach-Vergrößerung, 2 Lupen mit 10-fach-Vergrößerung, 1 Aufbewahrungsbox

Warnhinweise: 1, 2, 41, 8 (Seite 314)

86470H41

175,<sup>59</sup> / 208,<sup>95</sup> €



## Pipetten

Material: Kunststoff

51350H41 6 Stück

5,<sup>21</sup> / 6,<sup>20</sup> €

## Kleine Box, grün

Für jedes Labor und für jeden Versuchsraum!

Praktische Boxen, in denen die kleinen Laborratten ihre Utensilien verstauen können. So spart man Raum und hat mehr Platz zum Experimentieren.

Beliebig erweiterbar. Ohne Beschriftungsetiketten.

Lieferung einzeln und ohne Inhalt

55552H41\* Stück

4,<sup>45</sup> / 5,<sup>30</sup> €



## Basis-Experimentierbox für „Allein-Tüftler“

Die ideale Grundausrüstung für kleine Wissenschaftler/innen.

Diese 29-tlg. Experimentierbox fördert die Neugier der Kinder heraus und bietet ihnen reichlich Anregungen, um selbst auszuprobieren, warum ein Gummibärchen aufquillt oder etwas Zucker sich in warmem Wasser besser löst.

### Inhalt:

1 Experimentierbrille, 4 Messbecher, 3 Farbpulver für Farbexperimente, 4 Reagenzgläser und 1 Reagenzglashalter, 1 Pipette, 3 Pulverfläschchen, 1 Messlöffel, 3 Petrischalen (dreigeteilt), 1 Thermometer, 1 Tropfflasche, 1 Spritzflasche, 3 Sammeldosen, 1 Lupe mit 10-fach-Vergrößerung, 1 Aufbewahrungsbox

Warnhinweise: 1, 2, 41, 8 (Seite 314)

86468H41 29-teilig

46,21 / 54,99 €



## Wasserwerkstatt

Mit Wasser und Sand spielen ist für Kinder das Größte! Dieses 27-teilige Set beinhaltet alles, was Ihre Kleinsten für einen erlebnisreichen Spielspaß benötigen.

Inhalt: 1 Wasserrad, 3 Boote, 2 Trichter, 2 Eimer (17 cm hoch), 3 Wasserbecher (150 ml, 500 ml, 1000 ml), 3 Pipetten, 1 Pumpflasche, 5 Messbecher, 1 Sprayflasche, 1 großer Schlauch (3 m), 1 kleiner Schlauch (1 m), 4 Sandformen mit Siebfunktion.

Material: Kunststoff

Warnhinweise: 1, 4 (Seite 314)

59667H41\* 27-teilig

46,18 / 54,95 €



**NEU**  
IM KATALOG



## Messbecher

Mit ml-Skala aus milchigem/transparentem, völlig unzerbrechlichem Kunststoff

Set mit 5 Bechern bis 1 Liter: 50 ml, 100 ml, 250 ml, 500 ml, 1000 ml

85639H41 Set

10,59 / 12,60 €

## Reagenzgläser im Drehgestell

Maße Reagenzglas: Ø ca. 2,6 cm, Höhe: ca. 12 cm  
Alle 14 Reagenzgläser sind mit einem Kunststoff-Pfropfen verschließbar. Lieferung in Überraschungsfarbe

Warnhinweis: 1 (Seite 314)

52102H41 15-teilig

17,23 / 20,50 €

## 3-teilige Petrischale

Ø 8,5 cm, 3 Stück im Set, aus Kunststoff

52106H41 Set

3,78 / 4,50 €

Versandkosten: 5,80 / 6,90 € – Versandkosten Flexeo®-Möbel: 30,- / 35,70 € pro Möbelstück



**Elektronik-Lernbaukasten**

Experimente zu elektrischem Strom und dessen Wirkung faszinieren Kinder. Strom erzeugt Wärme, Licht und Bewegung.

Die elektrische Leitfähigkeit verschiedener Stoffe selbst zu erproben ist für Ihre Kinder unglaublich spannend. Über 350 Schaltungen sind mit dem Lernbaukasten möglich. Einfache Experimente zu Leitfähigkeit, Bewegung und Licht sind der Einstieg. Die genialen Druckknopf-Verbinders funktionieren kinderleicht und kommen ohne Kleinteile aus. Ihre Kinder bauen einfache Stromkreise und erwerben erste Kenntnisse elektronischer Zusammenhänge. Ab 8 Jahren

Warnhinweise: 1, 2, 32 (Seite 314)

89211H41

45,<sup>80</sup> / 54,<sup>50</sup> €



42 Teile in der praktischen Sortierbox



**Bestellen Sie auch:**

Batterien Typ AA (Mignon LR6) (nicht enthalten), 4 Stück

79066H41

3,<sup>19</sup> / 3,<sup>80</sup> €

mit deutscher Anleitung, 30 Seiten, farbig illustriert

# Magnetismus – die unsichtbare Kraft



Abb. ähnlich



**Magnet-Experimentier-Set, klein**

Das Experimentieren mit der „unsichtbaren Kraft“ macht mit diesen bunten und verschiedenartigen Magneten noch mehr Spaß.

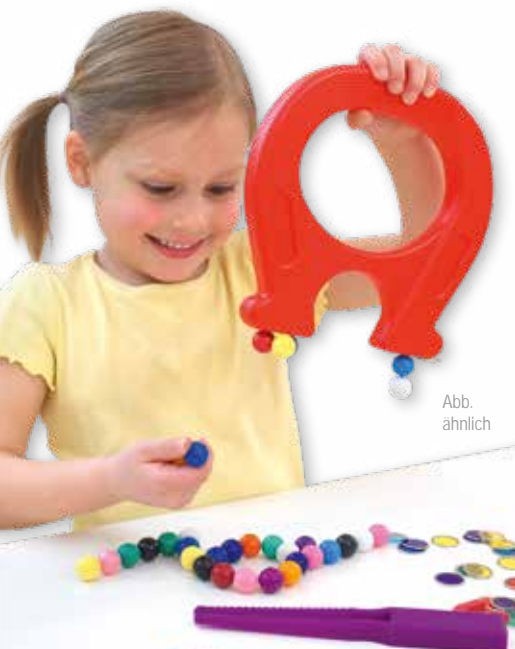
**Inhalt:** 1 großer Handmagnet in Hufeisenform (Höhe 21 cm), 4 Magnetstäbe (18 cm lang), 14 Magnetkugeln (Ø 1,5 cm), 40 transparente Chips mit Metallring (Ø 2 cm), 3 Hufeisenmagnete (3 cm)

Warnhinweise: 1, 5 (Seite 314)

87608H41 62-teilig

22,<sup>27</sup> / 26,<sup>50</sup> €



**Magnetfeld Demo-Zylinder**

Mit diesem Set sehen die Kinder das 3-dimensionale Magnetfeldmuster. Die Eisenspäne befinden sich in einem verschlossenen, transparenten Kunststoffbehälter.

**Inhalt:** Stabmagnet, 7 cm, Kunststoffbehälter mit Eisenspänen, B x H: 8 x 13 cm

Warnhinweise: 1, 2 (Seite 314)

85563H41

24,<sup>33</sup> / 28,<sup>95</sup> €



**NEU**  
IM KATALOG

### Boxautos mit Magnetringen

Dieses spannende Set aus 2 Boxautos und 4 Ringmagneten zeigt Kindern, wie faszinierend Magnetismus sein kann. Je nachdem, wie und wie viele Magnete in den Autos platziert werden, ziehen sich die Fahrzeuge gegenseitig an oder stoßen sich ab.

Maße: Auto (H x B x T): 6 x 10 x 5 cm, Ringe: Ø 3,6 cm

Material: Kunststoff, Magnet

Warnhinweis: 1 (Seite 314)

762800H41

8,39 / 9,99 €



### Magnetstäbe

Satz mit 7 Magnetstäben in 7 Farben

Maße (B x H): 1,2 x 20 cm

85589H41\* 7 Stück

8,99 / 10,70 €



### Stabmagnete

Satz mit 10 Stabmagneten, Maße: 3 x 0,6 x 0,6 cm, mit Nord-Süd-Kennzeichnung

Warnhinweis: 1 (Seite 314)

85569H41 10 Stück

6,05 / 7,20 €

### Großer Handmagnet in Hufeisenform

Mit dem stabilen Handmagnet in Hufeisenform können auch schwere Gegenstände problemlos angehoben werden. Aus Kunststoff, mit jeweils zwei Magneten in den unteren Enden. Höhe ca. 20 cm

85593H41 Stück

6,30 / 7,50 €



Abb. ähnlich

### Hufeisenmagnete

Satz mit 5 Hufeisenmagneten, Maße: 3 x 3 x 0,6 cm

Warnhinweis: 1 (Seite 314)

85570H41 5 Stück

6,05 / 7,20 €

### Magnetkugeln

Satz mit 20 Magnetkugeln, Ø 1,5 cm

Warnhinweis: 5 (Seite 314)

87621H41\* 20 Stück

5,- / 5,95 €



Abb. ähnlich



### Kleiner Handmagnet in Hufeisenform

Mit dem stabilen Handmagnet in Hufeisenform können auch schwere Gegenstände problemlos angehoben werden. Aus Kunststoff, mit jeweils zwei Magneten in den unteren Enden. Maße (H x B x T): 12 x 12 x 2 cm

85594H41 Stück

4,54 / 5,40 €

### Magnet-Experimentier-Set, groß

Die „unsichtbare Kraft“ fasziniert die Kinder. Dieses Set bietet unzählige Möglichkeiten, kleine Experimente rund um das Thema Magnetismus zu machen. Ideal für Gruppenprojekte geeignet. Hier ist für jedes Kind etwas dabei.

#### Inhalt:

- 1 Handmagnet in Hufeisenform (groß, 20 cm)
- 3 Handmagnete in Hufeisenform (klein, 12 cm)
- 7 farbige Magnetstäbe (Länge 20 cm)
- 40 Magnetkugeln (Ø 15 mm)
- 15 verschiedene Magnetformen
- 250 g Eisenpulver
- 10 Stabmagnete (Länge 3 cm)
- 1 Magnetfeld Demo-Zylinder
- 5 Hufeisenmagnete (mini, 3 cm)
- 1 Aufbewahrungsbox (14,5 x 32 x 23 cm)

Warnhinweise: 1, 2, 5 (Seite 314)

59323H41\* 84-teilig

90,71 / 107,95 €





1..

### 1.. Aufblasbare Weltkugel

#### Die Welt in deinen Händen

So lernen Ihre Kinder die Welt, auf der wir leben, kennen. Der Globus ist nur mit den Kontinenten, Breiten- und Längengraden bedruckt. Mit abwaschbarem Filzstift können Sie und Ihre Kinder ihn mit den Namen der Kontinente, Ozeane, Flüsse, Städte ... beschriften.

Ø ca. 68 cm

Warnhinweis: 1 (Seite 314)

52701H41\*

22,27 / 26,50 €



2..

### 2.. Kinderglobus

Politisches Kartenbild. Benennung der Länder und Hauptstädte. Ein wichtiges Hilfsmittel für Ihr Kind. Ø 18 cm, Höhe gesamt: ca. 25 cm

42397H41\*

19,58 / 20,95 €



3..

### 3.. Globus mit Erdteilen in Farbe

Den Globus können Kinder richtig (be-)greifen. Er steht auf einem Holzsockel, der leicht zu drehen ist. Die Umrisse der Erdteile sind deutlich zu spüren, wenn man ihn ertastet. Zudem können die Kinder die Erdkugel vom Sockel abnehmen und in den Händen halten.

Ø ca. 16 cm

85774H41

26,85 / 31,95 €



mag<sup>N</sup>etisch

### 4.. Riesiges Sonnensystem, magnetisch für die Tafel

Mit den magnetischen Bildern erklären Sie anschaulich alle wichtigen Fakten zu unserem Sonnensystem.

Teilen Sie zum Beispiel Planeten nach fest oder gasförmig ein oder zeigen Sie das komplette Sonnensystem an der Tafel.

Durch die große Darstellung können alle Kinder die Planeten gut erkennen. Der größte Planet misst 25 cm. Lieferung ohne Tafel

#### Das Set beinhaltet:

alle 8 Planeten, Pluto als Zwergplaneten, Sonne, Erd-Mond, einen Asteroidengürtel

83704H41\*

26,01 / 30,95 €



### Aufblasbares Sonnensystem

#### Flexibel und mobil

Welcher Planet kommt gleich nach der Sonne? Warum heißt die Erde auch blauer Planet und welche Farbe hat der Mars? Kinder haben unendlich viele Fragen. Mit dem aufblasbaren Set wird Wissen begreifbar. Und hängt man die Planeten auf, wird der Gruppenraum zum Weltall.

**Inhalt:** Sonne, 9 Planeten (inkl. Zwergplanet Pluto), Mond,  
ca. 20 - 55 cm groß, mit Aufhängeösen, Fußpumpe

Warnhinweis: 1 (Seite 314)

85296H41\*

47,<sup>86</sup> / 56,<sup>95</sup> €

### Sonnensystem, Modell

#### Das Planetarium im Kindergarten

Das Modell regt die Kinder an, sich in unserem Sonnensystem zurechtzufinden. Dabei lernen die Kinder, wie sich die Planeten (Merkur, Venus, Erde, Mars, Jupiter, Saturn, Uranus, Neptun und Zwergplanet Pluto) um die Sonne bewegen.

Automatische Rotation, mit beleuchteter Sonne.

Batterien (Typ AA Mignon LR6) sind nicht enthalten.

Die Ansage erfolgt in englischer Sprache.

Maße: Basis ca. 30 cm, Sonne Ø ca. 11 cm

Warnhinweise: 1, 5 (Seite 314)

85800H41

54,<sup>20</sup> / 64,<sup>50</sup> €

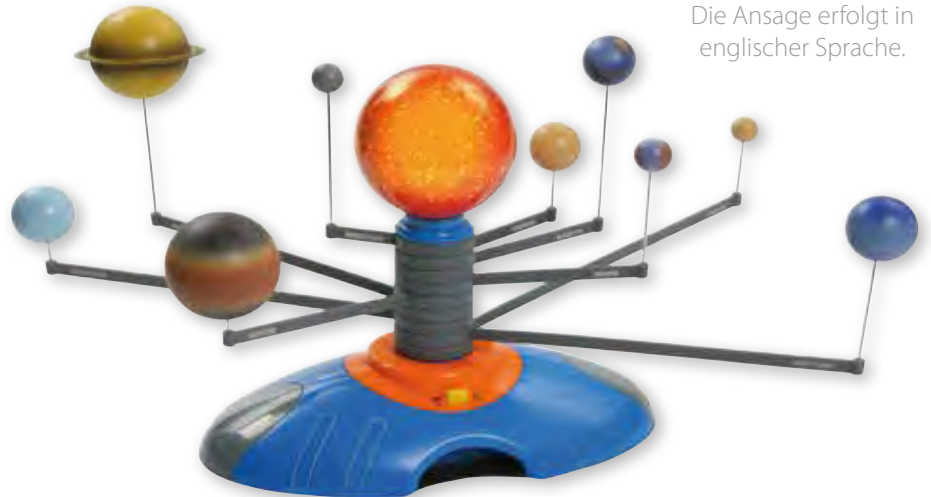

Die Ansage erfolgt in englischer Sprache.

### Teppich „Kinder der Welt“

Der 2 m große Teppich lädt Kinder zum Spielen und Diskutieren ein. Er zeigt fröhliche und bunte Abbildungen von Kindern auf der ganzen Welt. Hiermit entwickeln Kinder ihr kulturelles & religiöses Bewusstsein und fördern somit ihre Identifikation. Ideal auch zur Einführung multikultureller Themen im Alltag.

Maße: Ø 2 m, kreisrund

Teppich mit weich strukturiertem Tuftingflor für Komfort und Langlebigkeit

Material: Oberseite: 100% Nylon

Reinigung: ausbürsten, evtl. mit Teppichschaum

756832H41\* Stück

205,<sup>84</sup> / 244,<sup>95</sup> €





### XXL-Lernpuzzle „4 Jahreszeiten“

Puzzeln einmal anders! Das Lernpuzzle „4 Jahreszeiten“ bietet Kindern die Möglichkeit, sich spielerisch mit den Jahreszeiten und dem Jahresverlauf vertraut zu machen. So lassen sich die einzelnen Monate mit ihren Besonderheiten erkennen und die erworbenen Kenntnisse in den Alltag integrieren. Das Lernpuzzle vermittelt spielerisch Wissen. Die farbenfrohe Gestaltung des Puzzles und das dargestellte Thema regen Kinder zum Erzählen an. Sie werden animiert, von eigenen Erlebnissen zu berichten. Durch gezielte Fragestellungen fördert das Lernpuzzle neben der Sprache zusätzlich die visuelle Wahrnehmung. Alle 48 Teile sind aus hochwertigem Holz gefertigt. Ø 49 cm

41237H41\*

35,<sup>71</sup> / 42,<sup>50</sup> €



### Lagenpuzzle „4 Jahreszeiten“

**Puzzlespaß auf vier Ebenen!**

Frühling, Sommer, Herbst und Winter! Wer kennt schon alle 4 Jahreszeiten? Mit dem Lagenpuzzle aus Holz lernen die Kinder spielerisch den Jahreslauf kennen. Jede Lage mit je 8 Puzzleteilen zeigt eine der Jahreszeiten. Die kleine Holzterappe an der Seite des Puzzlerahmens gibt an, welche Lage gepuzzelt werden soll und dient somit der Selbstkontrolle. Maße: 1,8 x 29 x 14,3 cm

**Inhalt:** 32 Puzzleteile aus Holz, 1 Holzlegerahmen

**Warnhinweis:** 1 (Seite 314)

758190H41\*

20,<sup>59</sup> / 24,<sup>50</sup> €



### Konstruktionsbrettchen aus Birke

Ohne Kleber und ohne Nägel beeindruckende Bauten konstruieren.

#### Konstruktionsbrettchen, klein

**Inhalt:** 99 Brettchen

**Maße** (H x B x T): 18 x 2 x 0,3 cm

**Material:** Birkenholz

760464H41

24,<sup>79</sup> / 29,<sup>50</sup> €

#### Konstruktionsbrettchen, groß

**Inhalt:** 45 Brettchen

**Maße** (H x B x T): 36 x 4 x 0,5 cm

**Material:** Birkenholz

760465H41

31,<sup>89</sup> / 37,<sup>95</sup> €





# Bee-Bot

## 1· Bee-Bot – programmierbarer Roboter

Bee-Bot ist ein spannender Bodenroboter für Kinder. Der gelb-schwarz gestreifte, einfach zu bedienende und freundliche Roboter ist perfekt, um Bewegungsabläufe zu planen, Vermutungen anzustellen und problemlösendes Denken zu trainieren. Oder einfach, um Spaß zu haben!

Die Bedienung ist denkbar einfach: Über die Tasten am Rücken werden die Bewegungsanweisungen (links oder rechts drehen, vor oder zurück) eingegeben und gespeichert. Diese führt der kleine Roboter dann auf vorgefertigten oder selbst gestalteten Bodenmatten aus. Der Bee-Bot merkt sich bis zu 40 Kommandos. So gelingt der spielerische Einstieg in die Welt der IT garantiert. Programmierbarer, wiederaufladbarer Bodenroboter. Kann über USB-Anschluss am Computer aufgeladen werden oder mittels eines Netz-/Speise-/Ladegeräts mit USB-Ausgang (nicht im Lieferumfang enthalten).

Maße (H x B x T): 7 x 10 x 13 cm

Warnhinweis: 1 (Seite 314)

83721H41\* Stück

83,99 / 99,95 €

### Gleich mitbestellen:

#### Bee-Bot – Ladestation

für 6 Bee-Bots (nicht enthalten)

89808H41

54,58 / 64,95 €

### SPARSET

#### 2· Bee-Bot – Gruppensatz

Inhalt: 6 Bee-Bots, 1 Ladestation für 6 Bee-Bots

Warnhinweis: 1 (Seite 314)

89809H41

452,94 / 539,- €

#### Bee-Bot – Bodenmatten

Vereinfachen das Lernen mit dem Bee- und Blue-Bot. Sie sind in Felder von 15 x 15 cm unterteilt, welche einer Bewegung des Bee-Bots entsprechen. Das Material besteht aus langlebigem und robustem Polyvinylchlorid. Damit können Sie die Matten selbst draußen einsetzen.

#### 3· Bee-Bot Bodenmatte Bauernhof

Bodenmatte mit Bauernhofmotiven: Stall, Traktor und Tiere wie Hühner und Kühe. Maße: 75 x 75 cm

760580H41\*

34,87 / 41,50 €

#### 4· Bee-Bot Bodenmatte Märchen

Matte mit 3 Märchen (3x 9 Felder): Goldlöckchen und die drei Bären, Hans und die Bohnenstange, die drei kleinen Schweinchen. Maße: 150 x 45 cm

760581H41\*

34,87 / 41,50 €

#### 5· Bee-Bot Bodenmatte Schatzsucher

Schicken Sie Ihre Kinder auf Schatzsuche – wer programmiert den richtigen/kürzesten Weg? Maße: 75 x 75 cm

83723H41\*

34,87 / 41,50 €

#### 6· Bee-Bot Bodenmatte geometrische Formen

Wer kennt sich mit geometrischen Formen aus und bringt die Biene zu allen Dreiecken? Maße: 60 x 60 cm

83722H41\*

34,87 / 41,50 €





### Riesen Sandel-Set

**Inhalt:** 1 große Kiga-Tasche (100% Polyethylen), 10 Spaten (sehr stabil, 55 cm), 14 Eimer, 20 Schaufeln (klein, 22 x 7,7 cm), 2 Sandförmchen-Sets, 8 Gießkannen, 8 Spielzeugautos, 1 Eiscreme-Set  
**Warnhinweise:** 2, 20 (Seite 314)

55947H41\* 75-teilig

116,<sup>81</sup> / 139,- €

### Garten-Tragetasche, leer

Zum Transport und zum Verstauen von Sandspielsachen! Extrem **leicht**, **platzsparend** und **zusammenfaltbar**. Mit 2 Tragegriffen  
 Maße: 58 x 60 x 45 cm, Farbe: Grün mit weißen Punkten  
 Strapazierfähiges Material: 100% Polyethylen  
**Warnhinweis:** 2 (Seite 314)

78508H41 Stück

6,<sup>13</sup> / 7,<sup>30</sup> €



### Strukturroller

Mit den Strukturrollern ist es möglich, Straßen zu formen oder Sandburgen mit Mustern zu verzieren. So lassen Sie den Kindern viel Freiraum für Kreativität.

Maße: je 18 x 14,5 x 8 cm  
 Material: Kunststoff

59703H41\* 5 Stück

22,<sup>27</sup> / 26,<sup>50</sup> €



### Sand- und Wasser-Spieltisch

Die Kinder können mit Sand und Wasser im Stehen mit diesen beiden Elementen matschen, werkeln und spielen. Dieses Spieltisch-Set wird zusammen mit einer Menge Sandspielsachen geliefert. Ab 1 Jahr  
**Zu einem sensationellen Preis.**

**Zubehör:** 1 Eimer, 6 Förmchen, 1 Gießkanne, 1 Schiff, 1 Schaufelsieb, 2 Schaufeln, 1 Rechen  
 Maße (H x B x T): 43 x 68 x 68 cm  
 Material Spieltisch: Kunststoff  
 Material Plane: 100% Polyester, abwaschbar

52300H41

55,<sup>42</sup> / 65,<sup>95</sup> €

### Eimer

16 cm hoch (2 l), Ø außen 18 cm, in Überraschungsfarbe. Material: Kunststoff

51261H41 Stück

2,<sup>94</sup> / 3,<sup>50</sup> €



### Burgen-Set

Längste Form: 23 cm. Lieferung in Überraschungsfarbe. Material: Kunststoff

51263H41 3-teilig

2,<sup>51</sup> / 2,<sup>99</sup> €





### Riesen-Sandspiel-Set, inkl. fahrbarer Aufbewahrungstonne

Dieses Set beinhaltet 151 Sandsachen in einer feuerwehroten Transporttonne – es ist somit perfekt für die ganze Kindergartengruppe geeignet! Die Formen eignen sich ideal für kleine Kinderhände. Die Aufbewahrungstonne auf Rollen sorgt dafür, dass alle Teile sicher und ordentlich aufbewahrt oder mitgenommen werden können.

**Inhalt:** 30 Schaufeln, 20 Spaten, 35 Sandformen, 1 Hase, 15 Siebe, 20 Eimer, 30 Sandkegel, 1 Aufbewahrungstonne  
**Maße Tonne (H x B x T):** 101 x 50,5 x 55,5 cm  
**Material:** Kunststoff

762092H41\* 152-teilig **264,<sup>71</sup> / 315,- €**

### Kiga-Spaten

Ca. 53 cm lang. Sehr stabil, Material: Kunststoff

- 850163H41\* ■ Rot
- 850164H41\* ■ Gelb
- 850165H41\* ■ Grün
- 850166H41\* ■ Blau

je **3,<sup>61</sup> / 4,<sup>30</sup> €**



### Sandform Hase

Maße (H x B x T): 15 x 12 x 4 cm, Material: Kunststoff

762737H41 10 Stück **16,<sup>76</sup> / 19,<sup>95</sup> €**



### Robuste Mehlschaufel

22 cm lang, Material: Kunststoff

- 850157H41 ■ Rot
- 850158H41 ■ Blau
- 850159H41 ■ Gelb
- 850160H41 ■ Grün
- 850161H41 ■ Pink
- 850162H41 ■ Orange

je **2,<sup>27</sup> / 2,<sup>70</sup> €**



### Spaten aus Biokunststoff

Länge: 53 cm, Material: Biokunststoff

- 762380H41 ■ Pastelltürkis
- 762379H41 ■ Coralrot
- 762378H41 ■ Grün
- 762951H41 ■ Schokobraun

je **3,<sup>78</sup> / 4,<sup>50</sup> €**

# BASTELN & GESTALTEN



## Kreativ-Set

Ein Muss für jede Bastelgruppe/Einrichtung. Dieses Kreativ-Set in der praktischen Aufbewahrungsbox beinhaltet eine riesige Sammlung der verschiedensten und gängigsten Bastelmaterialien.

### Inhalt:

- 100 g Federn (15 cm), Lieferung in Überraschungsfarben
- 100 Pompons, 100% Polypropylen, (1 - 5 cm), Lieferung in Überraschungsfarben
- 800 Schmucksteine (rund)
- 35 g Indianerperlen (bunt gemischt)
- 100 Wackelaugen (rund, Ø 4, 7, 10 und 15 mm)
- 100 g Paillettenmix (Lieferung in Überraschungsfarben)
- 100 Stück Chenilledraht (30 cm, Ø 7 mm)

Warnhinweis: 1 (Seite 314)

57123H41\*

27,31 / 32,50 €

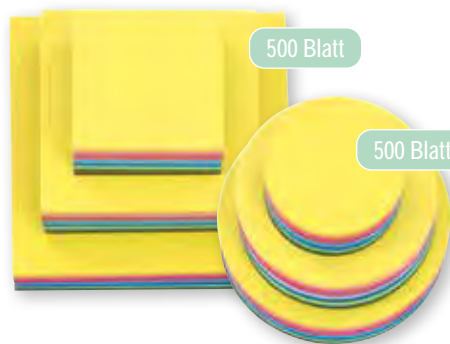

## Kreativ-Bastelset

Materialmix mit den gängigsten Bastelartikeln, die über das Jahr gebraucht werden.

**Inhalt:** 100 Bogen Origamifaltblätter, 130 Stück Moosgummibuchstaben, 13 Bogen Tonzeichenpapier, in Überraschungsfarben, 25 x 35 cm, 10 Bogen Fotokarton, in Überraschungsfarben, 25 x 35 cm, 1 Bogen Fotokarton Regenbogenverlauf, 25 x 35 cm, 1 Bogen Fotokarton Schlangemotiv, 25 x 35 cm, 10 Bogen Transparentpapier, in Überraschungsfarben, 25 x 35 cm, 13 Bogen Blumenseide, in Überraschungsfarben, 25 x 35 cm, 11 Bogen E-Wellpappe, 25 x 35 cm, 2 Bogen Regenbogenpapier, 25 x 35 cm, 2 Bogen Moosgummi, 20 x 29 cm, 10 Stück Chenilledraht, 50 cm lang, 20 Stück Wackelaugen, sortiert

81397H41 323-teilig

10,08 / 11,99 €

## Faltblätter, Papier 70 g/m<sup>2</sup>, 10 leuchtende Farben

### Quadratisch

80071H41\* 500 Blatt, 10 x 10 cm  $2,51 / 2,99 \text{ €}$   
[1 m<sup>2</sup> = € 0,50 / € 0,60]

80072H41\* 500 Blatt, 15 x 15 cm  $4,03 / 4,80 \text{ €}$   
[1 m<sup>2</sup> = € 0,36 / € 0,43]

80073H41\* 500 Blatt, 20 x 20 cm  $6,47 / 7,70 \text{ €}$   
[1 m<sup>2</sup> = € 0,32 / € 0,39]

### Rund

80074H41\* 500 Blatt, Ø 10 cm  $3,99 / 4,75 \text{ €}$

80075H41\* 500 Blatt, Ø 15 cm  $6,05 / 7,20 \text{ €}$

80076H41\* 500 Blatt, Ø 18 cm  $7,98 / 9,50 \text{ €}$

## Holz-Papier-Ständer

Hervorragend zum Aufbewahren von Falblättern in den Größen 10 x 10, 15 x 15 und 20 x 20 cm.

Maße: 30 x 22 x 22 cm. Lieferung ohne Papier

81841H41\*

23,49 / 27,95 €

## Holz-Papier-Ständer, gefüllt

**Inhalt:** Papier-Ständer, je 500 Falblätter in verschiedenen Farben. 10 x 10 cm, 15 x 15 cm, 20 x 20 cm

754531H41\*

35,71 / 42,50 €



50 x 70 cm

10 Bogen

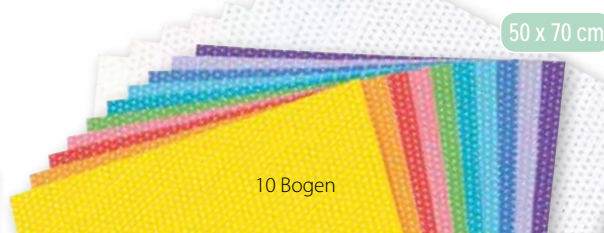

50 x 70 cm

10 Bogen

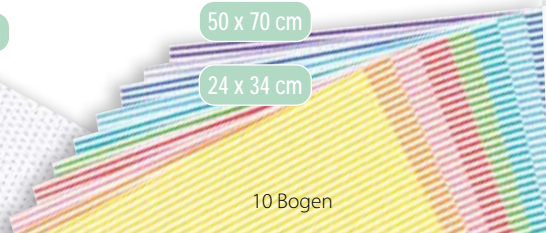

50 x 70 cm

24 x 34 cm

10 Bogen

## Karo-Fotokarton, 300 g/m<sup>2</sup>

10 Bogen Karo-Fotokarton in 300 g/m<sup>2</sup>, beidseitig bedruckt, in zehn aufeinander abgestimmten Farben: Gelb, Orange, Rot, Rosa, Flieder, Lila, Grün, Petrol, Hellblau und Dunkelblau.

11894H41\* 50 x 70 cm

10,84 / 12,90 €  
[1 m<sup>2</sup> = € 3,10 / € 3,69]

## Pünktchen-Fotokarton, 300 g/m<sup>2</sup>

10 Bogen Pünktchen-Fotokarton in 300 g/m<sup>2</sup>, beidseitig bedruckt, in zehn aufeinander abgestimmten Farben: Gelb, Orange, Rot, Rosa, Flieder, Lila, Grün, Petrol, Hellblau und Dunkelblau.

11898H41\* 50 x 70 cm

10,84 / 12,90 €  
[1 m<sup>2</sup> = € 3,10 / € 3,69]

## Streifen-Fotokarton, 300 g/m<sup>2</sup>

10 Bogen Streifen-Fotokarton in 300 g/m<sup>2</sup>, beidseitig bedruckt, in zehn aufeinander abgestimmten Farben: Gelb, Orange, Rot, Rosa, Flieder, Lila, Grün, Petrol, Hellblau und Dunkelblau.

11896H41\* 50 x 70 cm

10,84 / 12,90 €  
[1 m<sup>2</sup> = € 3,10 / € 3,69]

11897H41\* 24 x 34 cm

Solange Vorrat reicht

5,03 / 5,99 €  
[1 m<sup>2</sup> = € 6,17 / € 7,34]

**Tonpapier 130 g/m<sup>2</sup>**

1.. 100 Bogen, 50 x 70 cm

Sortiert in 10 aufeinander abgestimmten Farbtönen

80000H41\*

21,43 / 25,50 €  
[1 m<sup>2</sup> = € 0,61 / € 0,73]

2.. 500 Blatt, DIN A4

Sortiert in 25 Farben: 20 Blatt je Farbe Weiß, Perlmutter, Strohgelb, Bananengelb, Ocker, Orange, Hochrot, Dunkelrot, Rosa, Altrosa, Lila, Flieder, Himmelblau, Pazifik, Königsblau, Mint, Hellgrün, Moosgrün, Tannengrün, Beige, Chamois, Schokobraun, Hellgrau, Steingrau und Schwarz

80005H41\*

24,79 / 29,50 €  
[1 m<sup>2</sup> = € 0,80 / € 0,95]**Fotokarton 220 g/m<sup>2</sup>**

3.. 100 Bogen, 50 x 70 cm

Sortiert in 10 aufeinander abgestimmten Farbtönen

81522H41\*

38,66 / 46,- €  
[1 m<sup>2</sup> = € 1,10 / € 1,31]**Tonpapier 180 g/m<sup>2</sup>**

4.. 100 Bogen, 50 x 70 cm/100 Blatt, DIN A4

- matte, griffige Oberfläche  
- Tonpapier in der Art von Fotokarto bzw. n  
- druck- und kopierfähig  
- stabil und leicht zu schneiden

100 Bogen, 50 x 70 cm, in 10 Farben sortiert

761652H41\*

35,29 / 42,- €  
[1 m<sup>2</sup> = € 1,01 / € 1,20]

100 Blatt, DIN A4, in 10 Farben sortiert

761653H41\*

8,39 / 9,99 €  
[1 m<sup>2</sup> = € 1,35 / € 1,60]

5.. 500 Blatt, DIN A4

- matte, griffige Oberfläche  
- Tonpapier in der Art von Fotokarton  
- druck- und kopierfähig  
- stabil und leicht zu schneiden

500 Blatt DIN A4, in 17 nach Bedarfshäufigkeit sortierten Farben.

761654H41\*

36,97 / 44,- €  
[1 m<sup>2</sup> = € 1,19 / € 1,41]**Fotokarton 300 g/m<sup>2</sup>**

6.. 100 Bogen, 50 x 70 cm

Sortiert in 10 aufeinander abgestimmten Farbtönen

80008H41\*

43,70 / 52,- €  
[1 m<sup>2</sup> = € 1,25 / € 1,49]

7.. 125 Bogen – kleines Set, 50 x 70 cm

Sortiert nach Bedarfshäufigkeit

Je 15 Bogen Hochrot, Bananengelb, Tannengrün, Weiß und Schwarz

Je 10 Bogen Ultramarin, Hellgrün, Schokobraun, Pazifikblau und Moosgrün

57441H41\*

55,46 / 66,- €  
[1 m<sup>2</sup> = € 1,27 / € 1,51]

8.. 250 Bogen – großes Set, 50 x 70 cm

Sortiert nach Bedarfshäufigkeit

Je 30 Bogen Hochrot, Bananengelb, Tannengrün, Weiß und Schwarz

Je 20 Bogen Ultramarin, Hellgrün, Schokobraun, Pazifikblau und Moosgrün

80927H41\*

104,20 / 124,- €  
[1 m<sup>2</sup> = € 1,19 / € 1,42]

9.. 250 Blatt, DIN A4

Sortiert in 25 Farben: 20 Blatt je Farbe Weiß, Perlmutter, Strohgelb, Bananengelb, Ocker, Orange, Hochrot, Dunkelrot, Rosa, Altrosa, Lila, Flieder, Himmelblau, Pazifik, Königsblau, Mint, Hellgrün, Moosgrün, Tannengrün, Beige, Chamois, Schokobraun, Hellgrau, Steingrau und Schwarz

79960H41\*

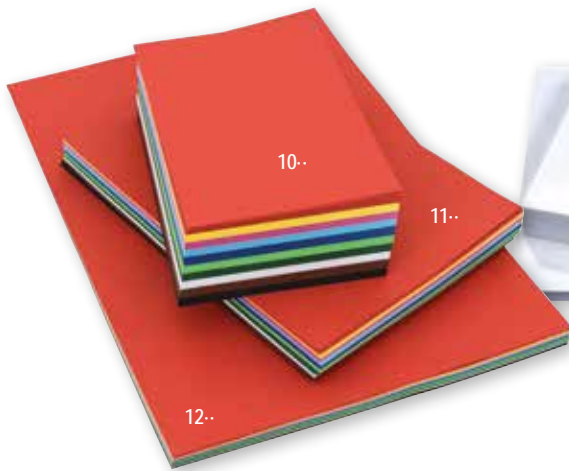
25,17 / 29,95 €  
[1 m<sup>2</sup> = € 1,61 / € 1,92]**Tonkarton 160 g/m<sup>2</sup>**

Das Material hat eine glattere Oberfläche als Tonpapier und ist somit kopier- bzw. druckfähiger. Tonkarton ist stabiler als Tonpapier, dabei preisgünstiger als Fotokarton.

10.. 500 Blatt, DIN A4

Sortiert in 10 aufeinander abgestimmten Farbtönen: je 50x Hochrot, Bananengelb, Pink, Himmelblau, Königsblau, Hellgrün, Tannengrün, Weiß, Schokobraun, Schwarz

80616H41\* 500 Blatt

27,69 / 32,95 €  
[1 m<sup>2</sup> = € 0,89 / € 1,05]

11.. 250 Bogen, DIN A3

Sortiert in 10 aufeinander abgestimmten Farbtönen: je 25x Hochrot, Bananengelb, Pink, Himmelblau, Königsblau, Hellgrün, Tannengrün, Weiß, Schokobraun, Schwarz

80615H41\* 250 Bogen

27,69 / 32,95 €  
[1 m<sup>2</sup> = € 0,89 / € 1,05]

12.. 125 Bogen, DIN A2

Sortiert in 10 aufeinander abgestimmten Farbtönen: je 12x Hochrot, Bananengelb, Pink, Himmelblau, Königsblau; je 13 x Hellgrün, Tannengrün, Weiß, Schokobraun, Schwarz

81767H41\* 125 Bogen

27,69 / 32,95 €  
[1 m<sup>2</sup> = € 0,89 / € 1,05]13.. Zeichenkarton 200 g/m<sup>2</sup>

Top-Qualität, chlorfrei gebleicht

Dieser Karton eignet sich hervorragend zum Zeichnen sowie für alle feuchten und trockenen Maltechniken. Ihre Kinder können darauf drucken, kleben und schreiben.

80359H41\* DIN A4, 250 Blatt

14,24 / 16,95 €  
[1 m<sup>2</sup> = € 0,91 / € 1,09]

80360H41\* DIN A3, 250 Bogen

26,85 / 31,95 €  
[1 m<sup>2</sup> = € 0,86 / € 1,02]

80361H41\* DIN A2, 100 Bogen

23,53 / 28,- €  
[1 m<sup>2</sup> = € 0,94 / € 1,12][www.blauer-engel.de/uz14b](http://www.blauer-engel.de/uz14b)

- aus 100% Altpapier
- besonders schadstoffarm

14.. Papier-Überraschungspaket

Tonpapier, Fotokarton, Wellpappe, Motivkarton und vieles mehr. Ca. 12 kg Kreativ-Bastelspaß. Jedes Paket ist anders! Inhalt: ca. 12 kg Papier

757840H41\*

34,03 / 40,50 €



Gruppenset

### Temperafarben

Die hochwertige, gebrauchsfertige Farbe ist gut deckend, vermischbar und streichfähig. Sie eignet sich ideal für den täglichen Einsatz. Mit Pinsel, Schwamm oder als Drucktechnik bringen Sie mit dieser Farbe tausend kreative Einfälle zu Papier. 1 l  
Alle [Warnhinweis: 1 \(Seite 314\)](#)

- 12124H41\* Weiß
- 12125H41\* Gelb
- 12673H41\* Orange
- 12126H41\* Rot
- 12674H41\* Violett
- 12128H41\* Blau
- 12675H41\* Hellgrün
- 12127H41\* Grün
- 12676H41\* Braun
- 12129H41\* Schwarz
- 1 Liter

je 4,45 / 5,30 €  
[1 l = € 4,45 / € 5,30]

### Temperafarben im 6er-Set

à 1 l in Weiß, Gelb, Rot, Blau, Grün, Schwarz  
[Warnhinweis: 1 \(Seite 314\)](#)

- 12130H41\* 6 Liter

26,01 / 30,95 €  
[1 l = € 4,34 / € 5,16]

### Papleinwände, Rechteck

Material: 100% Baumwollgewebe, 10 Stück

- 53903H41 15 x 20 cm
- 53904H41 25 x 30 cm
- 53905H41 40 x 30 cm

5,87 / 6,99 €  
[1 m² = € 19,58 / € 23,30]  
10,92 / 12,99 €  
[1 m² = € 14,56 / € 17,32]  
14,28 / 16,99 €  
[1 m² = € 11,90 / € 14,16]



### Dreikantstifte

Der Stift unterstützt die richtige Schreib-/Mal-Haltung, ist extradick und deshalb für kleine Kinderhände sehr gut geeignet. In 12 schönen Farben, Stifllänge: 17,5 cm

1- 12 Stifte in rundem Kartonetui, sortiert

12462H41\* 6,71 / 7,99 €

2- 48 Stifte in rundem Kartonetui, sortiert

12463H41\* 20,97 / 24,95 €

3- 144 Stifte im Holzaufsteller

Maße Aufsteller (H x B x T): 7 x 21,3 x 12,5 cm,  
Stifte sortiert, hochkant

12464H41 50,38 / 59,95 €

4- 144 Stifte in einer Holzbox, flach mit Holzdeckel

Maße: 4,5 x 37 x 29 cm, sortiert

12465H41 50,38 / 59,95 €



## Unsere **besten** dicken **Dreikantstifte!**



### Radiergummis aus Kautschuk

5 Radiergummis zum Radieren von Bleistift (rote Seite) und Füller (blaue Seite).

Maße (H x B x T): 1 x 6 x 2 cm

Material: Naturkautschuk

11791H41\* 5 Stück 2,61 / 3,10 €

### Elektrischer Doppelspitzer

Dünne und dicke Stifte mühelos spitzen. Von 6 - 12 mm spitzt diese batteriebetriebene Spitzmaschine jeden Stift, auch Dreikantstifte, in Windeseile und völlig mühelos.

Der integrierte Auffangbehälter wird zum Entleeren einfach abgezogen. Die für den Betrieb erforderlichen vier Batterien Typ AA (Mignon LR6) oder das Netzteil bitte separat bestellen. Lieferung in Überraschungsfarbe.

Maße (H x B x T): 7,5 x 7 x 8 cm, Material: Kunststoff  
12479H41 14,24 / 16,95 €



### Regenbogenstifte

Stifte mit 4 farbiger Mine. 2 Designs im Set: Regenbogenstreifen und Regenbogenpunkte

Stifllänge: ca. 17,5 cm

Material: Holz

75998H41 24 Stück 10,92 / 12,99 €

### Netzteil für Doppelspitzer (ohne Abb.)

81595H41\* 15,55 / 18,50 €

Versandkosten: 5,80 / 6,90 € – Versandkosten Flexeo®-Möbel: 30,- / 35,70 € pro Möbelstück



### Stifteaufsteller

Mitten auf den Tisch und los geht das Basteln. Schaffen Sie Ordnung mit dem praktischen, stabilen Holzaufsteller aus Massivholz. Leer oder gefüllt mit 6 runden Scheren, 6 Klebestiften à 40 g und 36 bunten Stiften. Ideal für Gruppenarbeit.  
Maße Aufsteller (H x B x T): 7 x 20 x 13 cm

- 81666H41\* gefüllt, 49-teilig 36,<sup>97</sup> / 44,- €
- 81665H41\* leer 15,<sup>08</sup> / 17,<sup>95</sup> €



### Klebestift

Der Klebestift eignet sich für Papier, Pappe, Fotos ... Er ist kalt auswaschbar und trocknet transparent aus. Lösungsmittelfrei

- 11572H41\* 20 g, 5 Stück 4,<sup>19</sup> / 4,<sup>99</sup> €  
[ 1 kg = € 41,93 / € 49,90 ]
- 11573H41\* 40 g, 5 Stück 5,<sup>87</sup> / 6,<sup>99</sup> €  
[ 1 kg = € 29,37 / € 34,95 ]

### Klebestifte-Set

Sparen Sie bares Geld! Im Sparset erhalten Sie 24 Klebestifte. Sie sind geeignet für: Papier, Pappe, Fotos. Sie sind jederzeit kalt auswaschbar und trocknen transparent aus. Lösungsmittelfrei

- 82035H41\* 20 g, 24 Stück 19,<sup>29</sup> / 22,<sup>95</sup> €  
[ 1 kg = € 40,18 / € 47,81 ]
- 82036H41\* 40 g, 24 Stück 27,<sup>69</sup> / 32,<sup>95</sup> €  
[ 1 kg = € 28,84 / € 34,32 ]



### Große Farbpalette für 8 Farben, leer

Für Pucks mit Ø 44 mm und Ø 57 mm. Diese Mehrfachpalette aus festem Kunststoff hat Platz für 8 Wasserfarbpucks mit einem Durchmesser von 44 mm und von 57 mm. Jeder Puck lässt sich mühelos einsetzen und passt genau in die runden Platzhalter. Lieferung erfolgt ohne Farben und Pinsel!

- 81891H41 3,<sup>70</sup> / 4,<sup>40</sup> €

### Sicherheits-Farbbecher

Die ideale Lösung für Kinder beim Malen. Der breite hochstehende Rand sorgt dafür, dass der Becher beim Umfallen nicht ausläuft. Nach Gebrauch kann der Becher verschlossen und für den nächsten Gebrauch aufbewahrt werden. Höhe: ca. 9,5 cm

- 760799H41 12 Stück 15,<sup>55</sup> / 18,<sup>50</sup> €



### Pinsel-Set mit Tropfschutz

Diese Pinsel verhindern den Farbrücklauf, wenn Kinder den Pinsel umdrehen und hochhalten. Die Pinsel sind aus Kunststoff mit starken Borsten.

- 81327H41\* Dünne Pinsel, 20 Stück
  - 81328H41\* Dicke Pinsel, 9 Stück
- je 10,<sup>92</sup> / 12,<sup>99</sup> €

### Set mit 11 farbigen Stifteständern, leer

Für jede Farbe ein eigener Behälter aus lackiertem Holz. 11 Stifteständer leer, Ø 4,5 cm, Höhe: 6,5 cm  
Lieferung ohne Farbstifte

- 51577H41 33,<sup>19</sup> / 39,<sup>50</sup> €





**Lieferung  
FREI HAUS**

### Die Kindergarten-Malwand

Hier entstehen Kunstwerke! Drei bis sechs Kinder können gleichzeitig ihre Vorstellungen auf Papier bringen. Dabei können die Kinder Ideen austauschen und voneinander lernen. Sie malen, stempeln, staunen und besprechen ihre Meisterstücke. Wer wird wohl der neue Picasso werden?

## Höhenverstellbar und beliebig erweiterbar!

- Unter jeder Malfläche befindet sich ein **abnehmbarer Einsatz** für jeweils vier Farbbecher und Aufbewahrungsmöglichkeiten für Pinsel, Stifte ...  
Maße (H x B x T): 8,5 x 58 x 7,5 cm
- Metallrahmen insgesamt 116 cm hoch
- **Maße der Malfläche:** 60,5 x 60,5 cm
- Die komplette Maltafel inklusive Einsatz für Farb- becher (inkl.) ist **höhenverstellbar**.
- inklusive Wasser-/Sicherheitsfarb- becher; pro Malfläche vier Stück



abwischbar  
und magnet-  
haftend



mit Whiteboard-  
Markern be-  
schreibbar

- Die Malwände sind magnethaftend und können mit Whiteboard-Markern bemalt werden.
- Jede Malwand hat zwei Klammern, um Papier festzuhalten.
- **Einfacher Schraubmechanismus**, um die Höhe zu verstellen und eine Erweiterung vorzunehmen.
- mit **Aufbauanleitung**
- beliebig erweiterbar

[Versandkosten: 5,80 / 6,90 € – Versandkosten Flexeo®-Möbel: 30,- / 35,70 € pro Möbelstück]



für 3 Kinder

### 3-seitige Malwand

Inklusive 12 Farb- bechern  
Maße (H x B x T): 116 x 67 x 58 cm  
11609H41\*

[175,<sup>63</sup> / 209,- €]



für 4 Kinder

### 4-seitige Malwand

Inklusive 16 Farb- bechern  
Maße (H x B x T): 116 x 67 x 67 cm  
11612H41\*

[209,<sup>24</sup> / 249,- €]



für 5 Kinder

### 5-seitige Malwand

Inklusive 20 Farb- bechern  
Maße (H x B x T): 116 x 105 x 105 cm  
11613H41\*

[242,<sup>86</sup> / 289,- €]



für 6 Kinder

### 6-seitige Malwand

Inklusive 24 Farb- bechern  
Maße (H x B x T): 116 x 110 x 130 cm  
11614H41\*

[268,<sup>07</sup> / 319,- €]

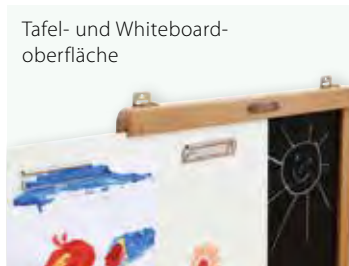

Tafel- und Whiteboard-  
oberfläche

### 1· Malwand zur Wandmontage

Robuste Malwand zum An-die-Wand-Schrauben. Zum vielseitigen Malen auf Tafel- und Whiteboard-Oberflächen. Mit 2 Klemmen, um Papier anzubringen.

Inkl. Farbtablett und Farbtöpfen  
Maße (H x B x T): 115 x 58 x 20 cm  
Material: Buche, Kunststoff, MDF  
Lieferung ohne Deko

756504H41

[78,<sup>99</sup> / 94,- €]

### 2· 3-seitige Malwand aus Holz

3 Kinder werden hier gleichzeitig kreativ. Durch Führungsschienen können die Whiteboards mit Klemmen für Papier ganz leicht herausgenommen werden, um die Malwand in eine Tafel zu verwandeln. An jeder Seite ist ein Tablett mit 4 Farbtöpfen angebracht.

Maße (H x B x T): 115 x 60 x 48 cm  
Material: Buche, Kunststoff, MDF  
Lieferung ohne Deko

756502H41

[209,<sup>24</sup> / 249,- €]

# Malwände und Staffeleien aus Holz und WPC

Höhe variabel  
auf Kinder einstellbar



inkl. Tablett mit  
4 Farbtöpfen  
+ Deckel

### Malwände aus WPC

Malwände für zwei oder drei Kinder zum Indoor- und Outdoorgebrauch. Die transparenten Tafeln sind zusammen mit den Tablett mit 4 Farbbechern an jeder Seite individuell höhenverstellbar. Bitte vor Frost und Kälte schützen  
Lieferung ohne Deko

### 3· Doppel-Staffelei

Maße (H x B x T): 120 x 59 x 50 cm  
Maße Tafel: 60,5 x 60,5 cm  
Material: WPC, Kunststoff

756500H41

[175,<sup>63</sup> / 209,- €]

### 4· 3-seitige Malwand

Maße (H x B x T): 120 x 59 x 55 cm  
Maße Tafel: 60,5 x 60,5 cm  
Material: WPC, Kunststoff

756501H41

[242,<sup>86</sup> / 289,- €]

Lieferung  
**FREI HAUS**

# TRANSPARENTE MALWAND

Schraub-  
technik



3-seitig

zum einfachen  
Einhängen

1-

## Outdoor-Malwände

Eine Malwand, die man drinnen und draußen benutzen kann (bitte vor Frost und Kälte schützen)! Ob Ihre Gruppe im Grünen malt oder im Kreativ-Raum ist ganz egal.

Mit ihren transparenten Maltafeln eignet sie sich auch sehr gut, um die Natur nachzumalen. Vielleicht springt ja ein Grashüpfer über die Wiese, sodass die Kinder diesen gleich auf der Tafel malen können. Natürlich ist es auch möglich, Papier an der Tafel anzubringen.

Material: Aluminium; Kunststoff

### 1- Outdoor-Malwand, 3-seitig

Maße (H x B x T): 121 x 67 x 58 cm

11741H41\*

209,<sup>24</sup> / 249,- €



stabile  
Verbindung

Lieferung  
**FREI HAUS**

Abb. ähnlich



4-seitig

5-seitig

6-seitig

2-

3-

4-

### 2- Outdoor-Malwand, 4-seitig

Maße (H x B x T): 121 x 67 x 67 cm

11771H41\*

251,<sup>26</sup> / 299,- €

### 3- Outdoor-Malwand, 5-seitig

Maße (H x B x T): 121 x 105 x 105 cm

11772H41\*

293,<sup>28</sup> / 349,- €

### 4- Outdoor-Malwand, 6-seitig

Maße (H x B x T): 121 x 110 x 130 cm

11773H41\*

335,<sup>29</sup> / 399,- €

- für drinnen und draußen
- beliebig erweiterbar
- höhenverstellbar



Abb. ähnlich

Versandkosten: 5,80 / 6,90 € – Versandkosten Flexeo®-Möbel: 30,- / 35,70 € pro Möbelstück



**1-· Malkittel/Lätzchen gepunktet**

Mit Bändchen zum Schließen. Mit diesem Lätzchen bleibt alles trocken und sauber. Kleckerspuren lassen sich mühelos mit einem feuchten Tuch entfernen. Die Lätzchen können pflegeleicht mit einem feuchten Tuch abgewischt oder bei 30 °C gewaschen werden.

Maße: 32 x 39 cm, Material: 100% Polyester

Alle Warnhinweis: 14 (Seite 314)

56143H41 Blau mit weißen Punkten

56142H41 Grün mit weißen Punkten

Solange Vorrat reicht

je 2,93 / 3,49 €

**2-· Malkittel**

Ideal für alle Bastelarbeiten, bei denen man nicht schmutzig werden soll. Mit langen Ärmeln und Klettverschluss. 100% Polyester, synthetisch beschichtet, wasserabweisend.

Bei 30 °C waschbar

Lieferung ohne Pinsel

Größe S: ab 2 - 4 Jahren, Länge ca. 56 cm

Größe M: ab 4 - 9 Jahren, Länge ca. 64 cm

Alle Warnhinweis: 14 (Seite 314)

81883H41\* Größe S, Orange (o. Abb.) 4,87 / 5,80 €

50897H41\* Größe M, Rot 5,55 / 6,60 €

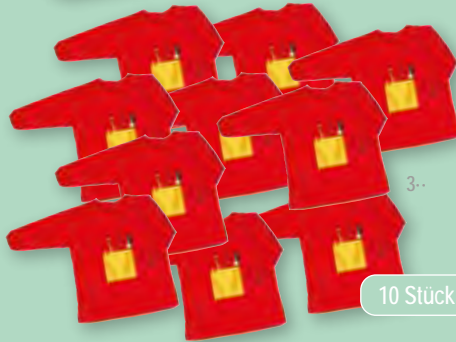

**3-· Malkittel – Set mit 10 Stück**

Lieferung ohne Pinsel

Alle Warnhinweis: 14 (Seite 314)

58113H41\* Größe S, Orange (o. Abb.) 45,38 / 54,- €

52382H41\* Größe M, Rot 52,10 / 62,- €



**4-· Langarm-Malkittel**

Damit bleiben auch die Ärmel der Kleinsten sauber! Malkittel an und los geht's mit der Farbenschlacht!

Material: 100% Polyester; die Malkittel können pflegeleicht mit einem feuchten Tuch abgewischt werden oder bei 30 °C gewaschen werden.

Maße: 70 x 39 cm; Ärmellänge ca. 30 cm

Warnhinweis: 14 (Seite 314)

11698H41 Grün mit weißen Punkten 4,19 / 4,99 €



für 14 Jacken

**5-· Fahrbare Garderobe**

Die flexible Garderobe kann durch die 2 feststellbaren Rollen einfach und schnell im Raum verschoben werden. An 14 Haken können die Kinder bequem ihre Jacken aufhängen. Durch die kindgerechte Höhe fällt es den Kindern leicht, Jacken alleine aufzuhängen. Die Garderobe bietet nicht nur Platz für Jacken. Durch das praktische Ablagefach gibt es zusätzlich noch Stauraum für Taschen, Schuhe etc.

Maße (H x B x T): 117 x 114 x 45 cm

Zur einfachen Selbstmontage

58837H41 142,82 / 169,95 €



**Malkittel und Schutzischdecken**



**6-· Tischdecke**

Tischdecke im trendigen Punktedesign – sieht super aus und schont nicht nur Tische, sondern auch Nerven. Leicht abwaschbar

- für Mal- & Basteltische
  - mit Wasser abwaschbar
- Material: 100% Polyester

53470H41 120 x 120 cm 8,49 / 10,10 €

53469H41 160 x 120 cm 10,34 / 12,30 €

**7-· Allzweckschürze für Erwachsene**

Maße: 62 x 92 cm; Bindebänder Bauch je 80 cm

Klettband Hals: 67 cm lang

Material: 100% Polyester, bei 30 °C waschbar

Lieferung ohne Schere und Farbe

Warnhinweis: 14 (Seite 314)

56137H41 Stück 8,15 / 9,70 €



### Riesenstempelkissen

Diese Stempelkissen in den Farben Rot, Gelb, Grün und Blau haben einen Durchmesser von ca. 15 cm. Mit Wasser und Seife sind diese Farben aus- und abwaschbar.

Warnhinweis: 9 (Seite 314)

54275H41\* 4 Stück

[11,<sup>76</sup> / 13,<sup>99</sup> €]

# RIESEN-Stempel



### Stempelfarbe

Nachfüllfarbe, je 125 ml

Alle Warnhinweis: 9 (Seite 314)

- 53227H41\* Rot
- 53226H41\* Gelb
- 53228H41\* Grün
- 53225H41\* Blau

je 5,<sup>03</sup> / 5,<sup>99</sup> €  
[11 = € 40,27 / € 47,92]



### Riesen-Bilder-Stempel

Durch den durchsichtigen Griff sind die Stempel auch schon für kleine Kinder gut zu handhaben. Sie eignen sich zur Verwendung mit Stempelkissen oder Textilfarben.

Die 20 verschiedenen Stempel sind aus Kunststoff und Schaumgummi, gut abwaschbar und haben einen Ø von ca. 7,5 cm.

Warnhinweis: 1 (Seite 314)

52308H41\* 20 Stück

[14,<sup>28</sup> / 16,<sup>99</sup> €]



### Riesen-Zahlen-Stempel

15 Stempel (Zahlen von 0 - 9 und 5 Rechenzeichen) aus Kunststoff. Höhe: 5 cm, Ø 7,5 cm

Warnhinweis: 1 (Seite 314)

52307H41\* 15 Stück

[12,<sup>60</sup> / 14,<sup>99</sup> €]



### Riesen-Buchstaben-Stempel

26 Großbuchstaben aus Kunststoff. Höhe Buchstaben: 5,5 cm, Ø 7,5 cm

Warnhinweis: 1 (Seite 314)

52306H41\* 26 Stück

[19,<sup>24</sup> / 22,<sup>90</sup> €]



### Riesen-Kleinbuchstabenstempel

30 Kleinbuchstaben aus Kunststoff. „A bis Z, ä, ö, ü und ß.“

Höhe Buchstaben: ca. 5,5 cm, Ø 7,5 cm

Warnhinweis: 1 (Seite 314)

764816H41\* 30 Stück

[19,<sup>24</sup> / 22,<sup>90</sup> €]

[Versandkosten: 5,80 / 6,90 € – Versandkosten Flexeo®-Möbel: 30,- / 35,70 € pro Möbelstück]



### Kiga Blumen-Tafeln

**Für drinnen und draußen geeignet**  
 Draußen malen ohne großen Aufwand versprechen diese Outdoor-Tafeln. Sie werden einfach mit den vorgebohrten Löchern an Wand oder Zaun befestigt und schon kann draußen gemalt werden. Somit sind Zäune und Wände Ihres Gartens ideal genutzt und Ihre Kinder haben outdoor eine zusätzliche Aktivität.  
 In den Farben Rot, Orange, Gelb, Pink und Blau.  
 Maße: ca. 100 x 74,5 x 0,2 cm  
 Material: wasserfestes Foamex, nicht magnethaftend  
 Lieferung ohne Kreide.  
 Nicht mit Straßenmalkreide bemalen.

Warnhinweis: 1 (Seite 314)

58240H41\* 5 Stück

166,<sup>34</sup> / 197,<sup>95</sup> €



### Tafeln mit Tiermotiven

**5 große Tafeln mit Tiermotiv zum Beschreiben und Bemalen.** Ideal zur Markierung von verschiedenen Bereichen im Außenbereich.

**Inhalt:** 5 Tafeln: Marienkäfer (B x H): 72 x 72 cm  
 Biene (B x H): 72 x 55 cm  
 Schmetterling (B x H): 70 x 48 cm  
 Spinne (B x H): 72 x 68 cm  
 Raupe (B x H): 72 x 32 cm  
 Material: Kunststoff  
 Nicht mit Straßenmalkreide bemalen.

Warnhinweis: 1 (Seite 314)

761541H41\* 5 Stück

138,<sup>61</sup> / 164,<sup>95</sup> €

### Blumen-Spiegel

**3 Spiegel in ansprechender Blumen-Form.** Die reflektierenden Spiegel können im Innen- und Außenbereich angebracht werden. Bemalbar mit Kreidestiften. Vorgebohrte Löcher zur einfachen Montage.

Maße: Ø 50, 65 und 80 cm  
 Material: Kunststoff, Acrylsicherheitsglas

Warnhinweis: 2 (Seite 314)

761542H41\* 3 Stück

184,<sup>83</sup> / 219,<sup>95</sup> €



### Straßenmalkreide

50 Malkreiden, ca. 10 cm lang, im praktischen Eimerchen

Warnhinweis: 2 (Seite 314)

54835H41 50 Kreiden

7,<sup>55</sup> / 8,<sup>99</sup> €

### Straßenmalkreide

20 Malkreiden, ca. 10 cm lang, im praktischen Eimerchen

Warnhinweis: 2 (Seite 314)

54834H41 20 Kreiden

3,<sup>61</sup> / 4,<sup>30</sup> €



### Runde Wandtafelkreiden

**Die stabile und staubarme Kreide!**

Stück Kreide: Länge: 8,2 cm; Ø ca. 0,9 cm  
 Gewicht: ca. 10 g

1 Karton (100 Stück)

74947H41 Weiß

4,<sup>19</sup> / 4,<sup>99</sup> €

1 Karton (100 Stück)

74973H41 Gelb

74974H41 Rot

74975H41 Grün

74976H41 Orange

74977H41 Blau

74978H41 Braun

4,<sup>37</sup> / 5,<sup>20</sup> €

# Für die **ganze Gruppe**

## Scheren-Set

Inhalt:

- 1.. 5 Zacken- und Wellenscheren
- 2.. 3 Papierscheren
- 3.. 4 Scheren rund
- 4.. 4 Scheren spitz
- 5.. 1 Lernschere
- 6.. 1 Silhouettenschere

53213H41\* 18-teilig

16,76 / 19,95 €



## Zacken- & Wellenscheren im Set, 13 cm lang

Satz mit 5 verschiedenen Scheren, ideal zum Verzieren und Verschönern. Ihre Kinder gestalten z. B. Einladungskarten, Briefe, Fotos, Urkunden ...

81551H41 5 Stück

5,87 / 6,99 €

## Bastelschere

Aus Edelstahl, mit farbigen Griffen (in Überraschungsfarbe), 13 cm, für Rechtshänder/innen

9410H41 rund, Stück

9409H41 spitz, Stück

je 0,84 / 1,- €



## Scherenständer

Stabiler Scherenständer aus Holz

Für bis zu 16 Scheren, Maße: 7 x 32,5 x 8 cm

9503H41\*

12,10 / 14,40 €

Für bis zu 27 Scheren, Maße: 7 x 36 x 10,5 cm

9507H41\*

14,24 / 16,95 €



## Papierschere

16 cm lang, spitz

81549H41 Stück

1,85 / 2,20 €



## zum Mithelfen



## Lernschere

Lernschere für Papier + dünnen Karton, rund

9525H41 Rechtshänder/innen, Stück

52365H41 Linkshänder/innen, Stück

je 4,19 / 4,99 €

## Lern- & Therapieschere

18 cm lang

Mit dieser Schere lernen kleine Kinder und Menschen mit Handycaps leichter das Schneiden. Durch die spezielle Form des Kunststoffgriffs verringert sich der Kraftaufwand beim Schneiden um 50%.

Länge der Klinge: 7 cm, abgerundete Spitze

81286H41 Stück

4,19 / 4,99 €

## Soft-Cut-Scheren

Durch die gummierte Griffzone werden Finger auch bei langem Schneiden geschont. Die Schere liegt angenehm in der Hand. Mit Schraube zum Nachjustieren

81558H41 15 cm lang, spitz, Stück

81559H41 18 cm lang, spitz, Stück

4,19 / 4,99 €

4,62 / 5,50 €



### 1.. Bastelscheren-Set

13 cm lang, spitz

81660H41\* 10-teilig

81661H41\* 30-teilig

5,80 / 6,90 €  
15,88 / 18,90 €

### 2.. Scheren-Set

Set mit 5 spitzen und 5 abgerundeten Scheren. Aus Edelstahl mit bunten Griffen

54229H41\* 10-teilig

5,80 / 6,90 €

### 3.. Scheren-Set, rund

Ein Komplett-Set zum Sparen!

16 Bastelscheren im Holzständer (7 x 32 x 9 cm)

Mit runden Scheren

80523H41\* 17-teilig

18,91 / 22,50 €

### 4.. Scheren-Set, spitz

Ein Komplett-Set zum Sparen!

16 Bastelscheren im Holzständer (7 x 32 x 9 cm)

Mit spitzen Scheren

81484H41\* 17-teilig

19,29 / 22,95 €



schneidet nur Papier

### Kinder-Papier-Scheren

Schneidet nur Papier!

Die Schere, die garantiert keine Haare schneidet, ist somit ideal für die Krippe geeignet.

Material: Kunststoff, 12,5 cm lang, schneidet auch 220 g/m<sup>2</sup> Karton. In gemischten Farben

11567H41 5 Stück

4,54 / 5,40 €

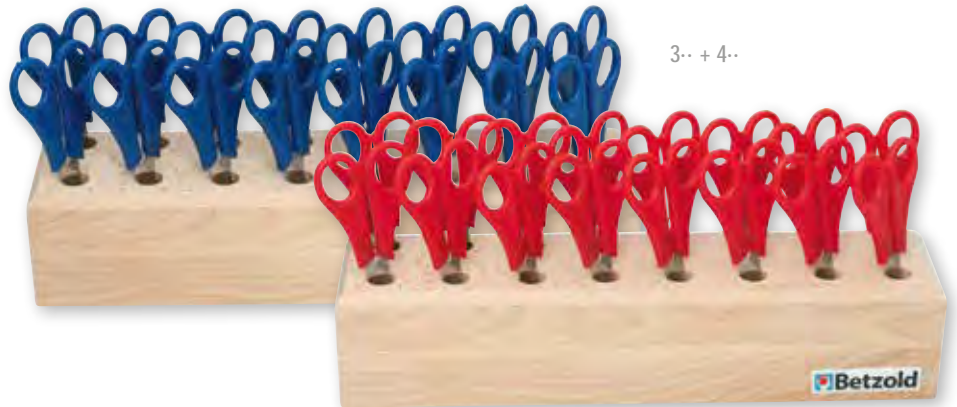

3.. + 4..



7..



### 6.. Bastelscheren-Set

13 cm lang, rund, für Rechtshänder/innen

81373H41\* 10-teilig

85478H41\* 30-teilig

5,80 / 6,90 €  
15,88 / 18,90 €

### 7.. Bastelscheren, rund

Aus Edelstahl, mit farbigen Griffen, 13 cm, Lieferung in Überraschungsfarbe. Je 5 Stück

11568H41 Rechtshänder/innen, 5 Stück

11569H41\* Linkshänder/innen, 5 Stück

je 4,19 / 4,99 €

### 8.. Bastelscheren, spitz

Aus Edelstahl, mit farbigen Griffen, 13 cm, Lieferung in Überraschungsfarbe. Je 5 Stück

11570H41\* Rechtshänder/innen, 5 Stück

11571H41\* Linkshänder/innen, 5 Stück

je 4,19 / 4,99 €



8..



# Flexeo® Bastelschränke

1-· Bastelschrank, 4 Halbtüren, 8 Fachböden, davon 6 höhenverstellbar, 18 Boxen Gr. S

Außenmaße (H x B x T): 190 x 108,1 x 60 cm

809002H41 + Dekor + Schließbart + Boxenfarbe  
ab 913,<sup>45</sup> / 1.087,- €

2-· Bastelschrank, 8 Fachböden, davon 7 höhenverstellbar, 24 Boxen Gr. S

Außenmaße (H x B x T): 190 x 108,1 x 60 cm

809000H41 + Dekor + Schließbart + Boxenfarbe  
ab 948,<sup>74</sup> / 1.129,- €

3-· Bastelschrank, 4 Halbtüren, 8 Fachböden, davon 6 höhenverstellbar, 9 Boxen Gr. M

Außenmaße (H x B x T): 190 x 108,1 x 60 cm

809003H41 + Dekor + Schließbart + Boxenfarbe  
ab 894,<sup>96</sup> / 1.065,- €

4-· Bastelschrank, 8 Fachböden, davon 7 höhenverstellbar, 12 Boxen Gr. M

Außenmaße (H x B x T): 190 x 108,1 x 60 cm

809001H41 + Dekor + Schließbart + Boxenfarbe  
ab 930,<sup>25</sup> / 1.107,- €

Aufgebaut geliefert • Frei Verwendungsstelle • 5 Jahre Garantie

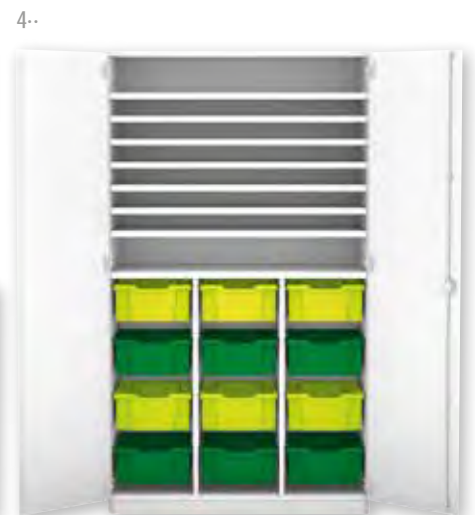
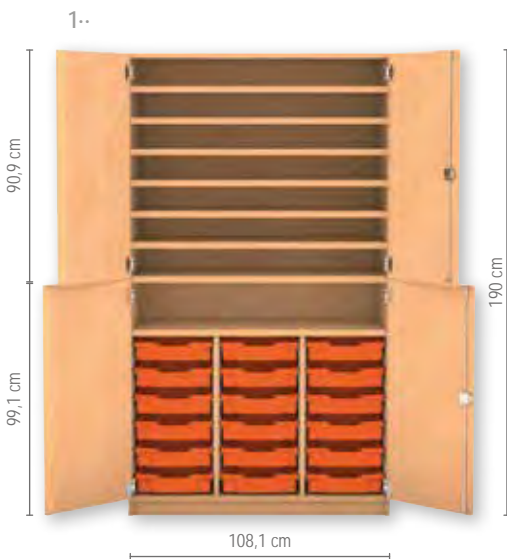

Bitte wählen Sie aus:

Variante 1: Dekor



Variante 2: Schließbart



Variante 3: Boxenfarbe



Versandkosten: 5,80 / 6,90 € – Versandkosten Flexeo®-Möbel: 30,- / 35,70 € pro Möbelstück

### Trocknungsgestell zur Wandmontage

Das 2-teilige Gestell hat Platz für 16 Bilder bis ca. 45 cm Größe. Es kann je nach Wunsch in beliebiger kindgerechter Höhe an der Wand angebracht werden und nach Gebrauch platzsparend zusammengeklappt werden. Gestelltiefe ca. 48 cm

Gestelle übereinander (B x H): 68 x 120 cm

Gestelle nebeneinander (B x H): 136 x 60 cm

Farbe: Silber

12473H41

112,<sup>61</sup> / 134,- €

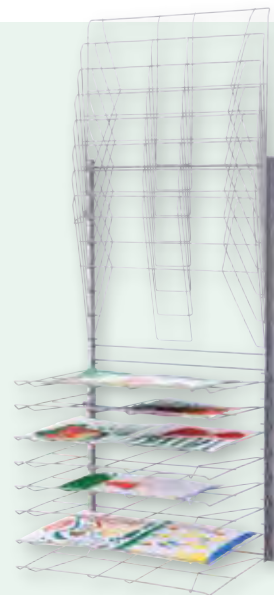
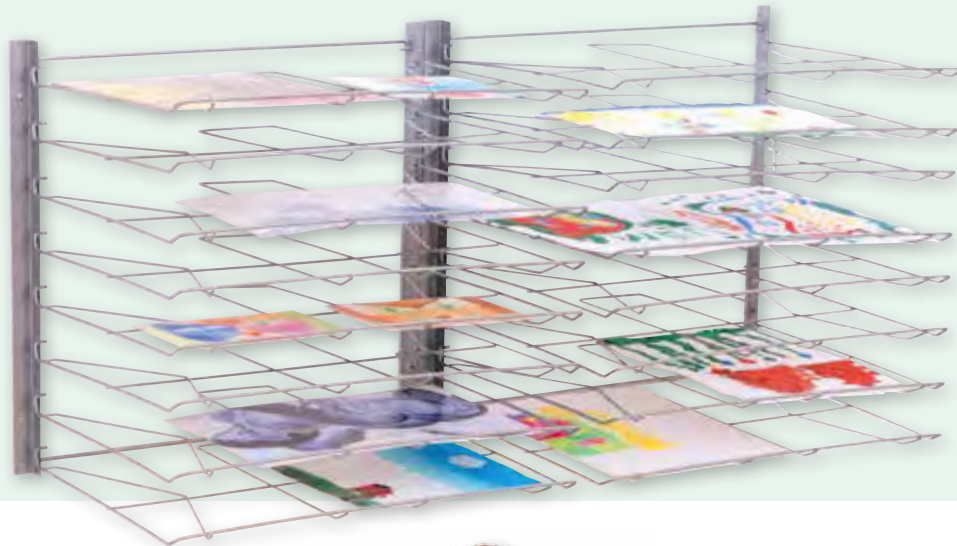

platzsparend einklappbar

Das Trocknungsgestell besteht aus 2 Teilen. Diese können übereinander oder nebeneinander an der Wand montiert werden!

Ablagen voll verzinkt, nicht rostend und einzeln zugänglich



extraleise Flüsterrollen

### Trocknungswagen DIN A3

Mit rostfreien Schubgittern, Gummi-Flüsterrollen und praktischer Tisch-Ablage

Das Gestell besteht aus beschichtetem Stahl. Die Schubführungen befinden sich in einer Buchedekor-Platte. Im Gestell finden bis zu 25 Schubgitter (40 x 49 cm) Platz. Zwei der vier Lenkrollen sind feststellbar. Maße Wagen (H x B x T): 85 x 48 x 46 cm

#### Trocknungswagen DIN A3

Mit 15 Schubgittern, für bis zu 15 DIN-A3- bzw. 30 DIN-A4-Bilder

12477H41\* Silber

89980H41\* Rot

je 184,<sup>83</sup> / 219,<sup>95</sup> €

#### Trocknungswagen DIN A3

Mit 25 Schubgittern, für bis zu 25 DIN-A3- bzw. 50 DIN-A4-Bilder

12478H41 Silber

89981H41 Rot

je 242,<sup>86</sup> / 289,- €

#### Zusätzliches Schubgitter

DIN-A3-Überformat (40 x 49 cm)

89997H41

7,<sup>55</sup> / 8,<sup>99</sup> €



mit 10,  
15 oder  
25 Gittern

Flüsterrollen

### Der große Bildertrocknungswagen

Platz für jede Menge Bilder – sogar für Formate bis DIN A1

Die Trocknungswagen – in drei verschiedenen Größen – lassen sich ganz einfach zu ihrem Einsatzort schieben und bieten jede Menge Platz für Kunstwerke (z. B. für bis zu 100 DIN-A4-Bilder im größten Wagen). Die Trocknungsgitter sind dank Führungslaufschiene leicht herausziehbar und ermöglichen ein bequemes Be- und Entladen. Abstand der Gitter: 4,5 cm

Material: Galvanisch verzinktes Stahlrohr/-gitter, Ablageplatte aus Buchedekor 4 Laufrollen, 2 Feststellbremsen, Lieferung zerlegt; Montageanleitung liegt bei.

#### Trocknungswagen mit 10 Gittern

Maße (H x B x T): 88 x 94 x 60 cm

756508H41

276,<sup>47</sup> / 329,- €

#### Trocknungswagen mit 15 Gittern

Maße (H x B x T): 114 x 94 x 60 cm

756507H41

310,<sup>08</sup> / 369,- €

#### Trocknungswagen mit 25 Gittern

Maße (H x B x T): 153 x 94 x 60 cm

57222H41\*

377,<sup>31</sup> / 449,- €

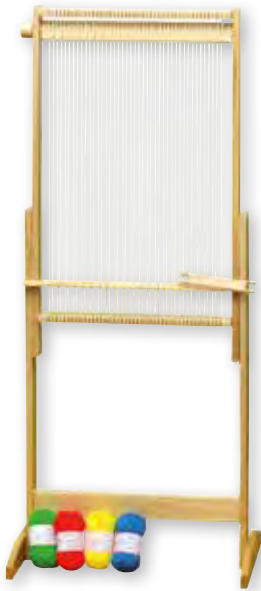

### Riesen-Webrahmen

Dieser riesengroße Webrahmen kann je nach Jahreszeit gestaltet werden und eignet sich hervorragend zum Üben erster Webversuche. Verarbeiten lassen sich neben Wolle, Tüchern und Stoffen auch Naturmaterialien wie Gräser, Zapfen, Moose ... Geschult wird Fingerfertigkeit und Feinmotorik der Kinder. Der Webrahmen ist bereits bespannt und höhenverstellbar.

Zubehör: 2 Holzschiffchen, 4 Wollknäuel (100% Polyacryl)

Maße (H x B x T): 125 x 64 x 40 cm

81674H41 Stück

66,<sup>81</sup> / 79,<sup>50</sup> €

### Rundwebrahmen aus Kunststoff

Gerundete Kanten, 43 Einkerbungen, 2 Webnadeln. Sehr leicht zu bespannen. Das Gewebe kann abgenommen werden, ohne Schlaufen zu zerschneiden. Bruchsicher. Ø 23,5 cm. Lieferung ohne Wolle

4104H41\* Stück

4,<sup>19</sup> / 4,<sup>99</sup> €



### Kleiner Webrahmen, 16,5 x 22 cm

Webbreite: ca. 14 cm

Stabile Ausführung, fest verleimte Zahnleiste mit je 17 Schlitzten.

Zubehör: 1 Holzschlitten, 1 Anschlagkamm, 1 Wendekamm

Maße: 16,5 x 22 cm. Material: Buchenholz  
Ab 3 Jahren. Lieferung ohne Wolle

56314H41 Stück

4,<sup>19</sup> / 4,<sup>99</sup> €

### Set mit 10 kleinen Webrahmen

Lieferung ohne Wolle

81923H41\* 10 Stück

37,<sup>39</sup> / 44,<sup>50</sup> €



Gestaltungsbeispiele





### Webrahmen aus MDF

Weben ist im Kindesalter eine der wichtigsten kreativen Tätigkeiten, um die Feinmotorik, Wahrnehmung und Geduld eines Kindes zu fördern.

Lassen Sie Ihre Kleinen auf MDF-Webrahmen weben, die nachher wie ein Bild an die Wand gehängt werden können. Das Erfolgserlebnis bleibt so noch lange sichtbar.

**Inhalt:** 10 Webrahmen, inkl. Anleitung

**Maße (H x B x T):** 21 x 17,7 x 0,4 cm

**Abstand zwischen den Zähnen:** 0,4 cm

**Material:** MDF

Lieferung ohne Wolle

Bitte Webrahmen-Kettgarn extra bestellen (s. rechts!)

11883H41\* 10 Stück **13,40 / 15,95 €**



### Webrahmen-Kettgarn, ca. 250 m

Spule mit 125 g Kettgarn, weiß, zum Bespannen von Webrahmen

11776H41\* 125 g **4,96 / 5,90 €**  
[1 kg = € 39,66 / € 47,20]



### Großer Webrahmen, 30 x 40 cm

Webbreite: 28 cm

**Zubehör:** 2 Schiffchen, 1 Anschlagkamm, 1 Wendekamm.

**Maße:** 30 x 40 cm, Material: Buchenholz

Lieferung ohne Wolle

50998H41\* Stück **12,60 / 14,99 €**



### Schöne weiche Wolle

Ideal zum Häkeln, Stricken und Weben. Pflegeleichtes Garn für Mützen, Schals ... Mit großen Nadeln superschnell gehäkelt oder gestrickt. Nadelstärke 8, 100% Polyacryl, 50 g Knäuel, Lauflänge ca. 50 m. Maschenprobe: 10 x 10 cm = 12 Maschen, 16 Reihen

12296H41	Weiß	43015H41	Orange
12297H41	Türkisgrün	43016H41	Rot
12298H41	Braun	43017H41	Lila
12299H41	Rosa	43019H41	Dunkelblau
12300H41	Hellblau	43273H41	Türkis
43018H41	Hellgrün	43020H41	Schwarz
43023H41	Gelb		

je **2,51 / 2,99 €**  
[1 kg = € 50,25 / € 59,80]



### Bauchtasche, natur

Größenverstellbarer (53 - 133 cm) Bauchgurt. Kleines Fach mit Reißverschluss (ca. 14 cm breit) auf der Rückseite. Durchgängiger Doppelreißverschluss vorne.

**Maße:** ca. 24 x 15 cm; Gurtbreite ca. 2,6 cm

**Material:** 100% Baumwolle

761591H41 Stück **4,19 / 4,99 €**



### Sonnenhut, natur

Größe 54

**Maße:** Huthöhe ohne Krempe ca. 8,5 cm

**Material:** 100% Baumwolle

761589H41 Stück **2,51 / 2,99 €**



### Lätzchen, natur

Umfang Halsausschnitt: ca. 36,5 cm

**Maße:** ca. 22,5 x 29,5 cm

**Material:** 100% Baumwolle

761613H41 Stück **2,51 / 2,99 €**



### Bunte Federmischung

Mit Federn von 10 - 20 cm Länge, in Überraschungsfarben. Verpackt im Beutel, 100 g  
 Warnhinweis: 43 (Seite 314)

50078H41\* 100 g **8,36 / 9,95 €**  
 [1 kg = € 83,61 / € 99,50]

### Bunte Riesen-Federn

12 bunt durchgefärbte Federn.  
 Maße: ca. 27 - 32 cm lang  
 Warnhinweis: 43 (Seite 314)

50603H41\* 12 Stück **2,51 / 2,99 €**



### Flauschfedern

Bunte Federmischung, mit Federn von 12 - 16 cm, in Überraschungsfarben, ca. 320 Federn  
 Warnhinweis: 43 (Seite 314)

50602H41 320 Stück **4,19 / 4,99 €**



### Traumfänger-Bastelset

Von den amerikanischen Ureinwohnern inspiriert, in europäische Kindergärten und Schulen geholt, sorgen diese kleinen selbst gestalteten Objekte für süße Träume. Die Ringe aus dicker Pappe mit Farben aller Art nach Wunsch bemalen und dann das Garn durch die vorgestanzten Löcher ziehen. Je nach Belieben noch ein paar Perlen dazu und fertig ist der bunte Traumfänger.  
**Inhalt:** 12 Traumfänger (13 x 13 cm), 40 m Zwirn, 12 Kunststoffnadeln, Perlen und eine Anleitung  
**Material:** starker Karton  
 Warnhinweis: 1 (Seite 314)

12574H41\* Set für 12 Stück **23,49 / 27,95 €**



### Filzen mit Seifenknete

- kinderleicht formbar
- anwendbar ohne Erhitzen
- 12 h Aushärtezeit

Kugeln, Eier und weitere tolle Formen (ideal sind Plätzchenausstecher) gestaltbar. Ideal für Kinder ab dem Vorschulalter. Ab 4 Jahren

**Inhalt:** 200 g Seifenstreusel, 4x 2 g Filzwolle (100% Schurwolle) in verschiedenen Farben, Anleitung.  
 Lieferung ohne Deko

INCI: Seifenstreusel, Seifennadeln  
 Sodium Palmate, Sodium Palm Kernelate, Aqua, Glycerin, Sodium Chloride, Tetrasodium EDTA, Tetrasodium Etidronate  
 Warnhinweis: 2 (Seite 314)

761622H41 **7,55 / 8,99 €**



### Ca. 4000 Perlen im Riesen-Set

Perlen von 0,3 - 2,6 cm  
 Maße Kiste (H x B x T): 4 x 54 x 41 cm  
 Warnhinweise: 1, 5 (Seite 314)

81685H41\* ca. 4000 Perlen **15,92 / 18,95 €**

### Fädelkreise

**Inhalt:** 24 Fädelkreise. Maße: Ø 15 cm, Material: Karton  
 50552H41 24 Stück **5,87 / 6,99 €**

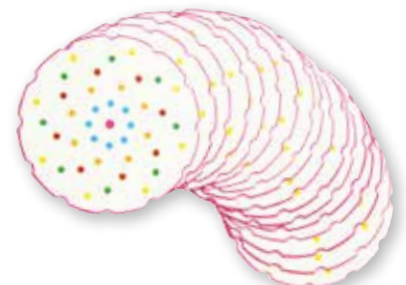

5000 Perlen

20.000 Perlen



- Bügelperlen aus 100% Zuckerrohr
- in den 10 Standardfarben
- mit den Steckplatten der normalen Bügelperlen verwendbar
- im praktischen Eimer zur Aufbewahrung

### Midi-Bügelperlen „GREEN“

Der Standard-Farbenmix der Midi-Bügelperlen wird aus 100% Zuckerrohr hergestellt. Aufbewahrt im Kunststoff-eimer mit Deckel.

Farben: Weiß, Gelb, Orange, Rot, Lila, Rosa, Blau, Grün, Braun, Schwarz

Maße der Perlen: Ø 0,5 cm, Höhe: 0,5 cm; Innen-Ø 2,5 mm

Material: 100% Zuckerrohr

Ab 3 Jahren

Alle Warnhinweis: 1 (Seite 314)

### Midi-Bügelperlen „GREEN“

761627H41 5000 Perlen

8,39 / 9,99 €

### Midi-Bügelperlen „GREEN“

761628H41 20.000 Perlen

30,25 / 36,- €



### Bügelperlen Riesen-Set

Das Set besteht aus 28.000 Perlen gemischt in 10 Farben, 6 Vorlagekarten und 7 transparenten Steckplatten. Ein Riesenspaß für die ganze Gruppe!

Warnhinweis: 1 (Seite 314)

764870H41\*

30,21 / 35,95 €

### Großes Holzperlen-Set

3400 Perlen in verschiedenen Farben und Größen. Ø 4 - 15 mm, sortiert

Warnhinweis: 5 (Seite 314)

55232H41\*

16,80 / 19,99 €



- Bilder gestalten
- in 3-D bauen
- Figuren basteln u. v. m.



### CLASSIC, Box mit ca. 6300 Stück

Lassen Sie Farbe einkehren.

Mit diesen leichten und bunten Mais-Sticks lassen sich unendlich viele kreative Gestaltungsideen kreieren. Das Basteln mit diesen Sticks ist selbst für die Kleinsten spielend einfach.

PlayMats® wird leicht auf einen (in der Packung enthaltenen) Schwamm mit Wasser gedrückt und schon können die Sticks miteinander verbunden werden.

Dank der Stärke, die in diesen Sticks enthalten ist, haften sie hervorragend aneinander. Durch Drücken und Schneiden bringen Sie die Sticks in Form und gestalten so richtige Kunstwerke.

Inhalt: ca. 6300 Stück

Warnhinweis: 1 (Seite 314)

55818H41\*

36,97 / 44,- €

Solange Vorrat reicht





Material für 6 Girlanden

### Girlande Weihnachten

Kleber und Schere zur Hand und schon kann es losgehen. Schöne Dekoration an Fenstern und Wänden.  
Motive: Weihnachtsmütze, Rentier, Kerze, Engel, Stern und Baum

**Inhalt:** Set für 6 Girlanden à 6 Motiven (Ø 8 cm), inkl. Transparentpapier, 200 cm Schnur Ø 1 mm, Gold

12526H41

7,82 / 9,30 €

Solange Vorrat reicht

Gestaltungsbeispiel



### Fensterbild Stadt

Mit Klebestiften und Transparentpapier einfach die Fenster und Türen hinterkleben und am Fenster anbringen. Mit einer Länge von 40 cm sind die Stadtbilder in zwei Motiven für große und kleine Fenster geeignet.

**Inhalt:** 6x 2 Stadtmotive, je 2 DIN-A4-Bogen Transparentpapier in den Farben Rot, Grün, Gelb und Blau  
Farbe der Silhouette: Schwarz, Tonkarton 300 g/m<sup>2</sup>

12524H41 12 Stück

11,26 / 13,40 €

Gestaltungsbeispiel

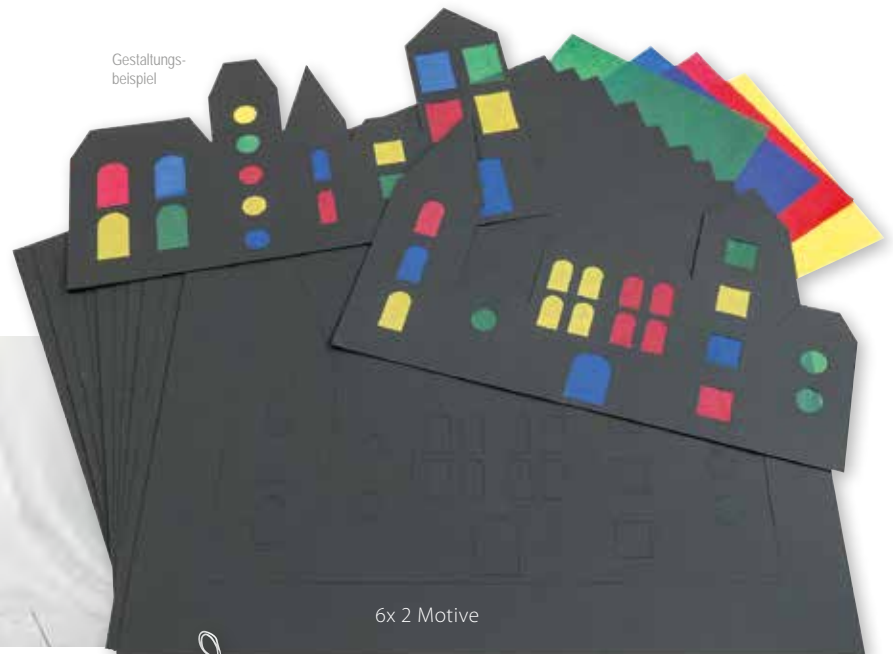

6x 2 Motive

**NEU**  
IM KATALOG

Gestaltungsbeispiel

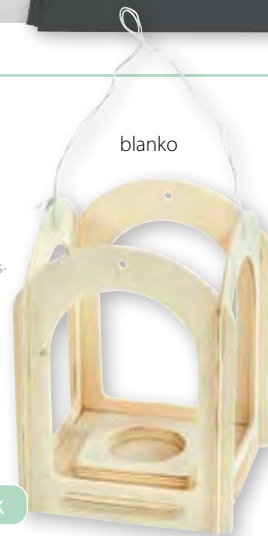

2 Stück

### Bausatz Holzlaterne

Zum einfachen Zusammenstecken. Beliebiger Gestaltung. Maße: 17 x 12 x 12 cm, Material: Sperrholz  
Warnhinweise: 18, 2 (Seite 314)

759311H41 2 Stück

5,03 / 5,99 €



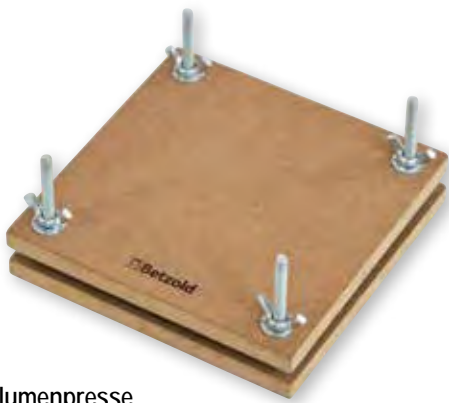

**Blumenpresse**

Blumen, Blätter und alles, was die Kinder noch auf den Spaziergängen oder Exkursionen finden, wird in die Blumenpresse gelegt. Einfach die Pflanzen zwischen das Saugpapier und die Pappschichten legen und die Blumenpresse mit den Schrauben schließen. Presst bis zu 8 Lagen gleichzeitig. Für Kinder ab 3 Jahren  
Maße (H x B x T): 4 x 14,5 x 14,5 cm, aus Holz  
Schraubenlänge: ca. 7 cm

Warnhinweis: 2 (Seite 314)

761023H41

6,55 / 7,80 €



**Kunststoff-Tasche mit Einschub, grau**

Faserstofftasche mit einer integrierten Folie auf der Vorderseite, in die Sie Bilder und Fotografien einschließen können. So können Sie die Tasche nach Belieben dekorieren. Farbe: Grau

Set mit 2 Kunststoff-Taschen  
für Bilder im DIN-A3-Format

88469H41 Querformat, 2 Stück

4,96 / 5,90 €



**Herzdosen-Set**

In einer großen herzförmigen Schachtel befinden sich 50 kleine Herzdosen mit Deckel. Schön bemalt und beklebt sind das Geschenkideen, die von Herzen kommen. Blanko

Maße große Schachtel: 12 x 25 x 25 cm

Maße kleine Schachtel: 2,5 x 5 x 5 cm

Material: Karton

53234H41 51-teilig

26,85 / 31,95 €



**Kunststoff-Tasche mit Einschub**

Faserstoff-Tasche mit einer integrierten Folie auf der Vorderseite, in die Sie Bilder und Fotografien einschließen können. So können Sie die Tasche jederzeit nach Belieben dekorieren. 3 Stück

Maße hoch (H x B x T): 30 x 23 x 8 cm, Maße quer: 23 x 32 x 8 cm

11639H41 Blau, Hochformat, 3 Stück

83572H41 Blau, Querformat, 3 Stück

88468H41 Grau, Hochformat, 3 Stück

89849H41 Grau, Querformat, 3 Stück

12368H41 Rot, Hochformat, 3 Stück

12369H41 Rot, Querformat, 3 Stück

12370H41 Grün, Hochformat, 3 Stück

12371H41 Grün, Querformat, 3 Stück

je 4,19 / 4,99 €



**Windrad-Blumen**

10 Blanko-Windräder zum Basteln.  
Ø 20 cm, Material: 100% Polyester, weiß

Warnhinweis: 1 (Seite 314)

55163H41\* 10 Stück

16,80 / 19,99 €



**Bastelset Windrad-Blumen**

10 Blanko-Windräder (100% Polyester) zum Basteln und 10 Textilmalstifte. Lieferung ohne Aufsteller

Warnhinweis: 1 (Seite 314)

55611H41\* 20-teilig

23,49 / 27,95 €



**Textilmalstifte**

Textilien schnell und kinderleicht bemalen – einfach wie mit Filzstiften. Textilien waschbar bis 60 °C.  
Maße: Ø 1,5 cm, 11 cm lang; Strichbreite: ca. 2 - 3 mm

42164H41 10 Stück

7,55 / 8,99 €



### Kinderkronen

Mit diesem Set können kleine Königinnen und Könige ihre eigene Krone individuell gestalten. Diese Kronen eignen sich hervorragend für Rollenspiele und Theaterstücke. Enthalten sind 2x 3 verschiedene Kronenmodelle zum Ausmalen, Basteln und Spielen.

Maße: 31 x 14 cm. Material: Pappe beschichtet

58148H41\* 6 Stück

4,54 / 5,40 €



Gestaltungsbeispiele



## Tolles für die Kiga-Party!



Gestaltungsbeispiele



Gestaltungsbeispiel



NEU  
IM KATALOG

176-teilig

Gestaltungsbeispiele

### Wilde Blanko-Tiermasken

Je nach Lust und Laune können die 8 Motive zu individuellen Kunstwerken gestaltet werden.

8 Tiermasken aus Karton, ca. 23 bis 26,5 cm breit (Affe, Löwe, Elefant, Giraffe, Tiger, Zebra, Eule, Bär), ca. 245 cm Gummiband

Warnhinweis: 1 (Seite 314)

52352H41 8 Stück

4,19 / 4,99 €

### Masken zum Selbstgestalten

Ausgestanzt aus weißem Karton in unterschiedlichen Formen – inklusive Gummiband. Maße: 15 - 20 cm

Material: Karton beschichtet

Warnhinweis: 1 (Seite 314)

58189H41 5 Stück

4,54 / 5,40 €

### Bastelset „Schmetterlinge“

Zum Basteln von 5 Moosgummi-Schmetterlingen in verschiedenen Farben.

Inhalt: 5 Moosgummi-Schmetterlinge, 5 Wäscheklammern, 6 Glitzerkleber, 10 Wackelaugen, 120 Pailletten, 30 kleine Filzkugeln (100% Polypropylen)

Warnhinweis: 1 (Seite 314)

52294H41 176-teilig

3,78 / 4,50 €



### Papier-Kronen

Perfekt für Geburtstags- und Kinderpartys. Weißes festes Papier, bemalbar mit Wachsmalern, Buntstiften und Flüssigfarben. Kopfumfang variabel einstellbar. Mit Pompons, Schmucksteinen etc. verzierbar.

Maße: 13 cm hoch, Umfang bis ca. 60 cm, Material: Tonkarton

761644H41\* 24 Stück

7,55 / 8,99 €



### Kindergartengebäude aus MDF-Platten, blanko

28 Fotos (2,9 x 4,4 cm) zeigen alle Kinder einer Gruppe. Sich in dem Haus wiederzufinden, gibt das Gefühl der Zugehörigkeit. Hausgröße: 55 x 36,5 cm

53202H41 Stück

11,60 / 13,80 €



Gestaltungsbeispiele

Versandkosten: 5,80 / 6,90 € – Versandkosten Flexeo®-Möbel: 30,- / 35,70 € pro Möbelstück



### Weihnachtsornamente

Großes Bastelset mit Herzen, Sternen und Weihnachtsbäumen aus kräftigem, weißem Karton in verschiedenen Größen und Formen.

**Inhalt:**

100 Blanko-Heizen, 100 Blanko-Sterne, 100 Blanko-Weihnachtsbäume. Maße: jeweils in verschiedenen Größen, zwischen 6 - 10 cm

58168H41\* 300 Stück

11,18 / 13,30 €

Solange Vorrat reicht



Gestaltungsbeispiele

### Holzanhänger Weihnachten

Unglaubliches Angebot! 90 Holzanhänger in einer Box zum unschlagbaren Preis!

Gestalten Sie mit Ihren Kleinen tolle Anhänger für Weihnachtsbaum, Adventskranz, Geschenke ...

**Inhalt:** 15 lange Herzen, 15 Herzen, 15 Engel, 15 Sterne, 15 Schneeflocken, 15 Lebkuchenmänner, Holzbox

Maße der Anhänger: zwischen 9 - 11 cm; Holzstärke 4 mm; Maße Box: 4 x 40 x 40 cm  
Material: Sperrholz

11880H41\* 90-teilig

49,54 / 58,95 €



## Tolle Geschenk- und Adventskalender-Ideen

### Elchbeutel

Verpacken Sie allerlei tolle Geschenke für Ihre großen und kleinen Kinder. Der niedliche und liebevoll gestaltete Elch wird jedem Einzelnen ein breites Lächeln ins Gesicht zaubern. Bei 30 °C waschbar.

Maße Beutel (B x H): 10 x 13 cm, Ø 9 cm  
Material: 100% Polyester

58089H41 Stück

2,10 / 2,50 €

Elchbeutel-Adventskalender-Set, 24 Stück

100575H41\* 24 Stück

33,57 / 39,95 €



### Blütenkörbchen „Petite Fleur“

Wenn die Krokusse anfangen zu blühen, dann beginnt die Osterzeit. Verschenken Sie in diesen kräftig leuchtenden Blütenkörbchen liebe Kleinigkeiten. Ideal für kleine und große Geschenkeempfänger.

Im Garten verstecken oder schön auf dem gedeckten Tisch dekorieren – einfach der Hingucker!

Maße: Ø 10 cm, Höhe: 9 cm

Material: 100% Polyester, waschbar bei 30 °C

Lieferung ohne Deko

97217H41\* 3 Stück

6,30 / 7,50 €

97627H41\* 10 Stück

15,55 / 18,50 €

Solange Vorrat reicht



### Osterkörbchen

Mit diesem originellen Osterkörbchen aus Stoff machen Sie Ihren Kleinen die schönste Osterüberraschung! Im Nu bepackt und versteckt und von den Kindern wiederentdeckt. Maße (B x H): 11 x 13,5 cm

Material: 100% Polyester, waschbar bei 30 °C

Lieferung ohne Deko

56347H41 Stück

2,69 / 3,20 €



3x Rot, 3x Blau,  
3x Gelb

### Kreide-Eier

Ein schönes Geschenk fürs Osternest. Je drei Eier in Rot, Blau, Gelb. Maße: ca. 4,2 x 6,5 cm

Warnhinweis: 2 (Seite 314)

11623H41\* 9 Stück

3,78 / 4,50 €



### Osterhasenbeutel

Was hat das Häschen denn in seinem dicken Bauch versteckt? Eine originelle und hübsche Geschenkidee für alle, die rasch etwas verstecken möchten.

Maße: ca. 28 cm groß

Material: 90% Polyester, 10% Polyacryl

53593H41 Stück

2,69 / 3,20 €

Solange Vorrat reicht



blanko

### MDF-Osterhasen

Kleine Hasen aus MDF zum einfachen Zusammenstecken und dekorieren. Ganz individuell gestaltbar. Zu bemalen mit Wachsmalstiften oder Temperafarben.

Maße (H x B x T): 15 x 7 x 10 cm

12417H41\* 3 Stück

4,19 / 4,99 €



Gestaltungsbeispiel

# MUSIK



## Boomwhackers-Gruppensatz



### Boomwhackers-Gruppensatz mit 39 Röhren

Der Gruppensatz besteht aus 3 diatonischen Sätzen,  $c^1 - c^2$ , 3 chromatischen Ergänzungen sowie 8 Stück Octavator-Caps für Bass-Stimmen.

Gruppensatz ohne Aufbewahrungsbox

88748H41\* 124,<sup>37</sup> / 148,- €

Gruppensatz in Aufbewahrungsbox

88747H41\* 143,<sup>70</sup> / 171,- €

Aufbewahrungsbox, leer

88749H41\* aus Holz 35,<sup>25</sup> / 41,<sup>95</sup> €

86935H41 bedruckt, aus Karton 13,<sup>03</sup> / 15,<sup>50</sup> €

Solange Vorrat reicht



# Boomwhackers

Instrumente, die Spaß machen  
- für jedes Alter.

Mit den quietschbunten Kunststoffröhren können sich die Kinder frei im Raum bewegen und jeden beliebigen Gegenstand und Untergrund durch Anschlagen bespielen. Je nach Material ändert sich dabei die Klangfarbe. Der Ton selbst bleibt jedoch gleich. Schlägt man zwei Röhre aneinander, entsteht ein Zweiton/Intervall. Sinnvolle

Schlagtechniken sind ohne größeren Übungsaufwand erlernbar. Röhre mit gleicher Farbe haben auch die gleiche Tonhöhe. So finden sich auch Anfänger leicht mit den Instrumenten zurecht.

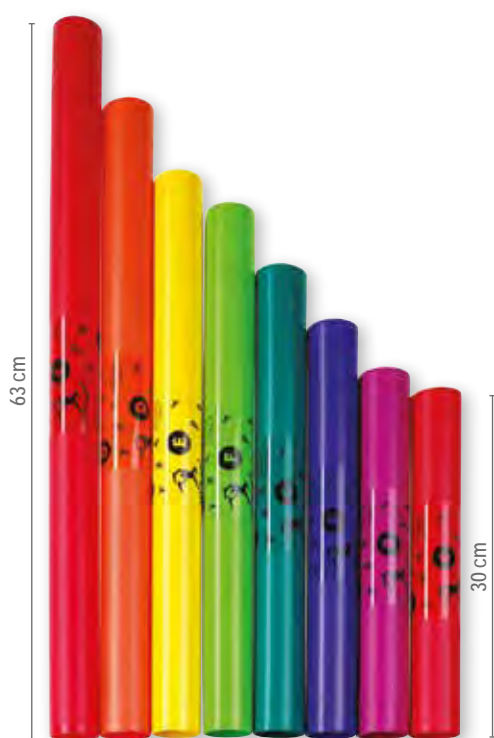

## Boomwhackers – Diatonischer Satz

mit 8 Röhren  
c<sup>1</sup>, d<sup>1</sup>, e<sup>1</sup>, f<sup>1</sup>, g<sup>1</sup>, a<sup>1</sup>, h<sup>1</sup>, c<sup>2</sup>  
6936H41\*

[23,<sup>49</sup> / 27,<sup>95</sup> €]



## Boomwhackers – Chromatische Ergänzung

mit 5 Röhren  
cis<sup>1</sup>, dis<sup>1</sup>, fis<sup>1</sup>, gis<sup>1</sup>, b<sup>1</sup>  
6937H41

[18,<sup>45</sup> / 21,<sup>95</sup> €]



## Boomwhackers – Pentatonischer Satz

mit 6 Röhren, c<sup>1</sup>, d<sup>1</sup>, e<sup>1</sup>, g<sup>1</sup>, a<sup>1</sup>, c<sup>2</sup>  
Jeder Ton steht zum anderen in einer harmonischen Beziehung. Daher entsteht auch beim freien Spielen ohne Noten immer eine wohlklingende Melodie.  
6935H41\*

[20,<sup>97</sup> / 24,<sup>95</sup> €]



## Octavator-Caps

Satz mit 8 Stück  
Wenn Sie die Octavator-Caps mitbestellen, haben Sie noch mehr Möglichkeiten. Die schwarzen Kunststoffkappen werden auf die Enden der Stäbe aufgesteckt. Schon klingen alle Stäbe eine Oktave tiefer.

6890H41 8 Stück

[10,<sup>92</sup> / 12,<sup>99</sup> €]

## Ständer

für 13 Boomwhackers (nicht enthalten)  
Maße: 4,5 x 45,5 x 13,5 cm, aus massivem Fichtenholz  
8935H41\* Stück

[18,<sup>45</sup> / 21,<sup>95</sup> €]



[Versandkosten: 5,80 / 6,90 € – Versandkosten Flexeo®-Möbel: 30,- / 35,70 € pro Möbelstück]



### Einfacheres Musizieren dank gestimmter Schlag- und Handglocken

Die Hand- und Schlagglocken eignen sich besonders für Einsteiger.

Dank der einfachen Anwendung sind die gestimmten Instrumente problemlos zu spielen. Speziell Anfänger gewinnen beim Musizieren schnell an Selbstsicherheit. Auch ein ideales Begleitinstrument für bekannte Lieder oder auch selbst erfundene eigene Melodien.

Ganztöne mit weißen Griffen. Halbtöne mit schwarzen Griffen.

### 10 Schlagglocken

diatonischer Satz

mit 10 gestimmten Glocken c<sup>2</sup> - c<sup>3</sup> mit fis<sup>2</sup> und b<sup>2</sup>

8528H41\*

58,<sup>78</sup> / 69,<sup>95</sup> €

### 10 Schlagglocken, inkl. Tasche

diatonischer Satz

mit 10 gestimmten Glocken c<sup>2</sup> - c<sup>3</sup> mit fis<sup>2</sup> und b<sup>2</sup>

In einer stabilen Tragetasche (100% Polyester)

88912H41\*

75,<sup>59</sup> / 89,<sup>95</sup> €



### 10 Handglocken, inkl. Tasche

mit Griff, diatonischer Satz

mit 10 gestimmten Glocken c<sup>2</sup> - c<sup>3</sup> mit fis<sup>2</sup> und b<sup>2</sup>

In einer stabilen Tragetasche (100% Polyester)

88905H41\*

69,<sup>71</sup> / 82,<sup>95</sup> €



### 10 Handglocken

mit Griff, diatonischer Satz

mit 10 gestimmten Glocken c<sup>2</sup> - c<sup>3</sup> mit fis<sup>2</sup> und b<sup>2</sup>

8535H41

57,<sup>10</sup> / 67,<sup>95</sup> €



### 10 Handglocken mit Einmal-Anschlag

Die Instrumente verfügen über eine automatische Stopp-Funktion nach jedem Glockenschlag. Somit werden Lieder sauberer und sicherer gespielt.

Diatonischer Satz mit 10 gestimmten Glocken c<sup>2</sup> - c<sup>3</sup> mit fis<sup>2</sup> und b<sup>2</sup>

84146H41

61,<sup>30</sup> / 72,<sup>95</sup> €

**NEU**  
IM KATALOG



98 cm

### ◀ Konzertgitarre Valenzia 4/4

Top-Instrument mit 3 Jahren Garantie – ideal für den Einsatz im Kindergarten.

Decke: Lindenholz, lackiert  
Boden: Lindenholz, lackiert  
Zargen: Lindenholz, lackiert  
Hals: Lindenholz, lackiert  
Griffbrett: Plywood  
Finish: Hochglanz  
Sattelbreite: 5 cm  
Mensur: 65 cm

88685H41

88,<sup>19</sup> / 104,<sup>95</sup> €

### Akustik-Gitarre 1/4 ▶

Aus Lindenholz

Decke: lackiert  
Boden: dunkel lackiert  
Hals: dunkel lackiert  
Finish: Hochglanz  
Sattelbreite: 4 cm  
Mensur: 48 cm

84670H41

63,<sup>82</sup> / 75,<sup>95</sup> €



80 cm

**NEU**  
IM KATALOG

## 8 Round-Sound Tubes mit Schlägel

So macht Musizieren im Kindergarten noch mehr Spaß. Auf den farbigen Kunststoffröhren sind gestimmte Klangplatten angebracht. Die Röhren sind perfekte Resonanzkörper und geben jeden Ton kristallklar wieder. Durch die seitlichen Öffnungen erhalten Sie einen satten und kräftigen Sound und eine optimale Klangentfaltung. Kombinieren Sie z. B. Boomwhackers mit den Round-Sound Tubes. Die Farben und Töne entsprechen genau dem diatonischen Boomwhackers-Satz (6936H41, Seite 117). Die Kinder werden mit Begeisterung musizieren! Die 8 Round-Sound Tubes ergeben eine komplette Tonleiter von  $c^2$  bis  $c^3$ .

Alle Röhren haben einen Durchmesser von ca. 5 cm und eine Höhe von ca. 6,5 cm.

Die 8 Round-Sound Tubes werden mit 8 Schlägeln und einer stabilen Tragetasche (100% Polyester) geliefert.

88960H41\*

73,<sup>91</sup> / 87,<sup>95</sup> €

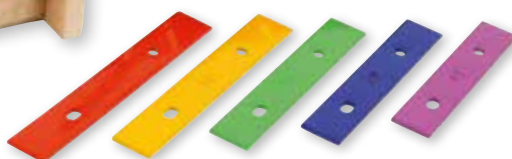

## Regenbogen-Glockenspiel

Im Lieferumfang sind neben den 8 Klangplatten mit den Tönen  $c^2 - c^3$  auch der passende Holzrahmen und 2 Holzschlägel enthalten. Aufbewahrung der Schlägel im Resonanzkasten.

**Inhalt:** 8 Metall-Klangplatten, Holzrahmen, 2 Holzschlägel  
Maße (H x B x T): 5 x 24,5 x 16,5 cm, Material: Holz, Metall

759634H41

13,<sup>40</sup> / 15,<sup>95</sup> €

## Chromatische Ergänzung für Regenbogen-Glockenspiel

Mit diesen 5 Metall-Klangplatten ergänzen Sie Ihr Regenbogen-Glockenspiel.

Töne:  $cis^2$ ,  $dis^2$ ,  $fis^2$ ,  $gis^2$ ,  $b^2$

**Inhalt:** 5 Metall-Klangplatten

Maße: 2 x 13 cm, Material: Metall

759636H41\*

5,<sup>29</sup> / 6,<sup>30</sup> €

## Round-Sound Tubes, Halbton-Ergänzung

Mit dem 5-teiligen Halbton-Ergänzungs-Set bekommen Ihre Round-Sound Tubes noch mehr Anwendungsmöglichkeiten. Das Set umfasst die Halbtöne  $cis$ ,  $dis$ ,  $gis$  und  $b$ . Lieferung mit 5 Schlägeln und Tragetasche (100% Polyester)

84015H41\*

50,<sup>38</sup> / 59,<sup>95</sup> €



mit Kunststoffrahmen



mit Holzrahmen

## Sopran-Glockenspiel

Sopran-Glockenspiel mit 13 Metall-Klangplatten auf einem Kunststoffrahmen und 2 Holzschlägeln. Die Klangplatten werden von flexiblen Kunststoff-Stiften gehalten und liegen auf Filzscheiben auf. Der Kunststoffrahmen ist nach unten hin offen und bildet in Verbindung mit der Tischplatte den Resonanzkörper. Damit die Holzschlägel und die Klangplatten immer in Griffnähe sind, wurden im Rahmen seitlich die jeweiligen Halterungen mit eingearbeitet. Bei der bunten Variante sind die Farben der Klangplatten an die Boomwhackerfarben angelehnt.

Töne:  $c^3 - f^4 + fis^3$  und  $b^3$

Maße: (H x B x T): 4,5 x 31 x 10 cm

Material: Metall, Kunststoff

759637H41 Rot

759638H41 Bunt

je 23,<sup>95</sup> / 28,<sup>50</sup> €

## Alt-Glockenspiel

Das Betzold Glockenspiel besteht aus 16 Metall-Klangplatten auf einem hochwertigen Holzrahmen. 2 Holzschlägel sind im Lieferumfang inbegriffen. Für einen optimalen Klang liegen die Chromatik-Platten auf mit Gummi umwickelten Metallstiften und Filzscheiben auf. Die Aufbewahrung der Schlägel und der Platten erfolgt im Resonanzkasten.

Enthaltene Töne:  $c^2 - a^3$ : rote Platten;  $fis^2$ ,  $b^2$ ,  $fis^3$ :

blaue Platten

Maße: (H x B x T): 4 x 40 x 17 cm

Material: Holz, Metall

759629H41

22,<sup>65</sup> / 26,<sup>95</sup> €

## Sopran-Glockenspiel

Mit den 15 Klangplatten auf dem Holzrahmen lässt sich die musikalische Früherziehung einfach und vor allem motivierend realisieren. Metallstifte, auf welchen die Platten aufliegen, sind mit Gummi umwickelt. Platten liegen auf Filzscheiben auf. Aufbewahrung von Schlägel und Chromatik-Platten im Resonanzkasten

Enthaltene Töne:  $c^3 - g^4$ : rote Platten;  $fis^3$ ,  $b^3$ ,  $fis^4$ : blaue Platten

Maße: (H x B x T): 4 x 32 x 12 cm

Material: Holz, Metall

759628H41\*

18,<sup>91</sup> / 22,<sup>50</sup> €



### Tamburine

Naturfell, nicht stimbar. Inklusive Schlägel

4180H41	Ø 20 cm	7,98 / 9,50 €
4181H41	Ø 25 cm	8,82 / 10,50 €



### Bongos

aus lackiertem, hellem Holz

Paar, Ø 21 cm/16 cm, Naturfelle; stabile Spannreifen aus Leichtmetall

5013H41 65,97 / 78,50 €

### ABS-Bongo

Das Besondere bei diesen Bongos sind die Kessel aus ABS-Kunststoff, die das Instrument besonders leicht machen. So kann es auch von Kindern längere Zeit auf den Knien gespielt werden. ABS ist zudem besonders stabil und garantiert eine gleichbleibende Tonqualität. Ø 16 cm Macho und Ø 18 cm Hembra

84286H41\* 39,45 / 46,95 €

### Bongos

aus hellem und dunklem Holz

Paar, Ø 19 cm/16 cm, Naturfelle; Gewicht 2,5 kg. An jeder Trommel sind 4 Spannblöcke angeschraubt. Damit werden die Instrumente gestimmt.

4956H41\* 41,97 / 49,95 €



### Claves – aus Buchenholz

19,5 cm lang, Ø 2 cm

4837H41 Paar 3,78 / 4,50 €

### Claves – aus Kokosholz

Claves aus dunkel lackiertem Kokosholz. Trockener, kräftiger Klang, 22 cm lang, Ø 2,5 cm

84328H41 Paar 10,08 / 11,99 €



### Fingercymbeln

Mit angenehmen Lederbändern aus Stahl, Ø 6,7 cm

761065H41 Paar 8,82 / 10,50 €



### Röhrentrommel

aus Holz

Zwei verschiedene, helle Töne, 19 cm breit, Ø 3 cm

5276H41 Stück 4,79 / 5,70 €



### Große Röhrentrommel

aus Holz

Zwei verschiedene, dunkle, kräftige Töne, 20 cm breit, Ø 4,5 cm

5207H41 Stück 4,87 / 5,80 €



### Doppel-Guiro

(Wooden Agogo), mit Schlägel aus Holz 25 cm lang, Ø 4 cm

5209H41 Stück 10,59 / 12,60 €





### Holz-Maracas, M1

Paar, oval, Länge 25 cm

5028H41 Paar

17,61 / 20,95 €



### Mini-Maracas, aus Kunststoff

Es entsteht ein rasselnder, gut vernehmbarer Sound.

Farbe: je 1x Rot und Blau, je 12 cm lang

9961H41 Paar

5,13 / 6,10 €



### Holz-Maracas

Mehrfarbig, mit geschnitzten Verzierungen

Minigröße für Kinderhände, Paar, oval, Länge 15 cm

8862H41 Paar

11,34 / 13,50 €

### Holz-Maracas, M0

Paar, oval, Länge 21 cm

5027H41 Paar

14,24 / 16,95 €



### Stielkastagnette

Aus Holz, Länge 21 cm, Ø ca. 5,5 cm

4157H41 Stück

9,24 / 10,99 €

### Rührtrommel mit Griff

Die Klangplatten bestehen aus ausgesuchtem Hartholz. Die Kinder halten das Instrument in der Hand. Wenn sie mit dem Klöppel rühren, mischt sich ein kräftiger Sound aus hohen und tiefen Tönen. Es ist aber auch möglich, die Klangplatten von außen einzeln anzuschlagen, ähnlich wie bei einem Xylofon.

Länge: 26 cm, Ø 16 cm

4809H41 Stück

20,59 / 24,50 €



### Kastagnetten

Aus blau und rot lackiertem Holz, Ø 5,5 cm.

Mit Gummikordeln, daher leicht zu spielen. 1 Paar

4155H41 Paar

5,46 / 6,50 €



### Drachenmaul

Dieser rot lackierte Holztonblock klingt sehr hell und laut. Mit Stiel 25 cm lang. Inkl. Schlägel

4844H41 Stück

8,99 / 10,70 €





### Schellenstab

Die Schellen sind an einem Vierkantholz befestigt.  
Länge: ca. 32 cm, 21 Schellen. Aus Holz

4694H41\* Stück **8,82 / 10,50 €**



### Schellenstab, Holz

Mit 6 Paar Tamburin-Schellen, Länge ca. 30 cm

5799H41 Stück **6,47 / 7,70 €**



Mit 4 Paar Tamburin-Schellen, Länge ca. 23 cm

4698H41 Stück **5,71 / 6,80 €**



**NEU**  
IM KATALOG

### Afuche-Cabasa

Metallperlen rotieren um einen gewellten Zylinder. Dadurch wird ein lauter Klang erzeugt. Sie eignet sich sowohl als Rhythmikinstrument als auch für verschiedene Effekte. Das Instrument ist sehr leicht zu spielen. Standardgröße, Ø 10,5 cm, Länge: 20 cm

4971H41 Stück **35,25 / 41,95 €**

### Afuche-Cabasa mini

(für Kinderhände) Ø 8 cm

Besonders geeignet für feine Effekte.  
Länge: 17 cm

4972H41 Stück **21,81 / 25,95 €**

### Schellenkranz

Mit 10 Schellen

Die farbigen Griffe bestehen aus transparentem Kunststoff. Die Instrumente klingen angenehm hell und kräftig. In Überraschungsfarbe. Maße: 10 x 8 x 4 cm

8310H41 Stück **4,96 / 5,90 €**



**NEU**  
IM KATALOG



### Mexikanisches Holzguiro

Fischform, mit Scraper, 31,5 cm lang

4088H41 Stück **15,92 / 18,95 €**

### Mexikanisches Holzguiro

Gurkenform, mit Scraper, 35 cm lang

8864H41 Stück **15,55 / 18,50 €**



### Schellenringe

5260H41 Ø 20 cm, 6 Paar Schellen **7,31 / 8,70 €**

5261H41 Ø 25 cm, 8 Paar Schellen **8,82 / 10,50 €**

Flexeo®

## Musikwagen mit Auszügen

Dieser wunderschöne Aufbewahrungswagen passt in jedes Musikzimmer. Kleine Instrumente können platzsparend und sicher aufbewahrt werden – und dank der praktischen Auszüge bequem wieder entnommen werden. Die 3,5 cm hohe Aufkantung der Böden verhindert, dass Instrumente herunterfallen oder -rollen. Für weitere Sicherheit und mehr Licht in den Auszügen sorgt die stabile Acrylglas-Rückwand. In der seitlich angebrachten Box (mit Klettband fixiert) können Boomwhackers platzsparend aufbewahrt werden. Lieferung ohne Instrumente

Holz-Dekor: Ahorn honig  
Maße Wagen: 88,3 x 121 x 49 cm  
Maße Box: 46 x 30 x 21 cm  
2 Feststellrollen, 3 Auszüge

809032H41\*

755,<sup>46</sup> / 899,- €

## Regenmacher-Set – für 10 Kinder

Wie macht der Regen?  
Es ist ganz einfach und macht riesig viel Spaß! Um einen tollen Regenmacher selbst zu basteln, muss ordentlich gehämmert werden. Sind die Nägel in der Papprolle, kann sie beliebig mit Kieselsteinen, Sand, Reis oder Granulat gefüllt werden. Danach wird die 50 cm lange Rolle zugeklebt, bunt bemalt und fertig ist dein eigenes Musikinstrument.

Inhalt: 10 Papprollen, 500 Nägel und 100 g Federn

Warnhinweis: 1 (Seite 314)

54946H41\* Set für 10 Stück

33,<sup>57</sup> / 39,<sup>95</sup> €

## Handbemalter Bambus-Rainmaker

Unser Rainmaker bringt mehr Farbe in Ihr Musikzimmer. Jedes Instrument wird individuell von Hand bemalt. Die authentischen Regengeräusche entstehen durch Kieselsteine, die über kleine Holzdübel rasseln. Ø ca. 8 cm, Länge: ca. 80 cm

88562H41 Stück

26,<sup>85</sup> / 31,<sup>95</sup> €

## Rainmaker aus Kunststoff

Die Musikindustrie nutzt moderne Kunststoffe, um exotische Effekinstrumente aus leichtem, stabilem Material herzustellen. Diese Regenmacher sind mit Metall- oder Kunststoffkügelchen gefüllt. Damit lässt sich ein leises Plätschern gut nachahmen.

30 cm lang, Ø 5 cm, mit bunten Kunststoff-Perlen

Warnhinweis: 1 (Seite 314)

9984H41 Stück

15,<sup>92</sup> / 18,<sup>95</sup> €

## Meeres- oder Wellentrommel

In den Trommeln befinden sich Perlen aus Metall. Sie ahmen mit diesem Instrument die von Wellen verursachten Geräusche bzw. das Rauschen des Meeres nach.

88640H41 Ø 25 cm

16,<sup>76</sup> / 19,<sup>95</sup> €

88636H41 Ø 30 cm

22,<sup>27</sup> / 26,<sup>50</sup> €

Versandkosten: 5,80 / 6,90 € – Versandkosten Flexeo®-Möbel: 30,- / 35,70 € pro Möbelstück



### Latin-Set

für dauerhaften Hintergrund-Sound  
Instrumenten-Set für 13 Kinder

Chekere, 26 cm, Ø ca. 18 cm  
Afuche, Ø 8 cm  
Afuche, Ø 10,5 cm  
Schellenring, Ø 25 cm, 8 Paar Schellen  
Schellenring, Ø 20 cm, 6 Paar Schellen  
Caxixi, klein  
Caxixi, groß  
Holz-Guiro, 31,5 cm  
Holz-Guiro, 35 cm  
Fell-Maracas, 15 cm  
Holz-Maracas  
Vibra Slap  
Apito-Holzpfefe  
Inkl. praktischer Aufbewahrungsbox

89489H41\*

178,<sup>15</sup> / 212,- €



### Shaker-Box

26 Shaker zum Top-Preis  
Alle Shaker, die Sie für die verschiedensten  
Begleit-Rhythmen brauchen.

#### Inhalt:

4 große Holz-Maracas  
6 Schüttel-Eier  
4 Plastik-Mini-Maracas  
2 Holz-Mini-Maracas  
2 Kürbis-Shaker  
2 Fell-Maracas  
6 Frucht-Shaker  
Inkl. praktischer Aufbewahrungsbox  
Warnhinweis: 43 (Seite 314)

84214H41\*

108,<sup>40</sup> / 129,- €



### Schüttel-Eier

Mini-Maracas in Eierform und -größe aus hochwertigem Kunststoff. Jede Farbe hat einen anderen Klang. Kinder und auch Erwachsene finden spielerisch zur Musik. Das gelbe Ei klingt am hellsten, dann werden die Sounds in der Reihenfolge Pink, Grün und Blau tiefer und kräftiger.

Alle Warnhinweis: 43 (Seite 314)

#### 4 Schüttel-Eier (Gelb, Pink, Grün und Blau)

Höhe: ca. 5,5 cm, Ø ca. 4 cm

4955H41 4 Stück

7,<sup>06</sup> / 8,<sup>40</sup> €

#### 2 Ergänzungs-Eier mit dunkleren Tönen (Schwarz und Braun) Höhe: ca. 5,5 cm, Ø ca. 4 cm

84002H41 2 Stück

3,<sup>78</sup> / 4,<sup>50</sup> €

#### 6er-Satz (Gelb, Pink, Grün, Blau, Braun und Schwarz)

83997H41 6 Stück

10,<sup>50</sup> / 12,<sup>50</sup> €



Abb. ähnlich

### Schüttel-Eier-Gruppenbox

40 Schüttel-Eier in sechs verschiedenen Farben (8x 4955H41, 4x 84002H41). In praktischer Aufbewahrungsbox (81753H41)

Warnhinweis: 43 (Seite 314)

84052H41

70,<sup>55</sup> / 83,<sup>95</sup> €



### Instrumenten-Set „Rhythmische Liedbegleitung“ inkl. Box

Alles, was Sie zum rhythmischen Musizieren in der Gruppe brauchen, in einer Box. Ideal abgestimmt auf den Liederordner „Singen und Musizieren mit Kindern“. 24 Instrumente in einer praktischen Aufbewahrungsbox. Maße Box (H x B x T): 31 x 48 x 39 cm

Warnhinweis: 43 (Seite 314)

84552H41 24-teilig

€ 219,95

## Musik- Guppensets



### Trommel-Set

Das Trommel-Set bietet Ihnen einen optimalen Mix aus Tamburinen, Handtrommeln und Schellenringen. Sie erhalten alles, was Sie für stimmige Begleitarrangements benötigen.

In der praktischen Aufbewahrungsbox sind alle Instrumente sicher und ordentlich gelagert.

Set mit 6 Rahmen-Trommeln, 4 Schellenringen und 4 Tamburinen – jeweils in verschiedener Größe und Ausführung. Inkl. Aufbewahrungsbox

84093H41\* 15-teilig

€ 168,03 / 199,95

### Flöten-Klassensatz

In praktischer Aufbewahrungsbox! So sind Ihre Flöten sicher gelagert und schnell einsatzbereit. 15x Kunststoff-Blockflöte inkl. Aufbewahrungsbox.

84055H41 16-teilig

€ 63,03 / 75,-



### Gruppensatz mit 25 Körper-Instrumenten

Wenn sich die Gruppe bewegt und tanzt, bekommt jedes Kind ein Instrument. Der Satz befindet sich in einer Stapelbox mit Klemmdeckel.

Inhalt:

- 5 Armreifen mit je 5 Glocken
- 5 Armreifen mit je 5 Schellen
- 5 Fußreifen mit je 6 Glocken
- 5 Fußreifen mit je 6 Schellen
- 5 Armglockenbänder mit je 4 großen Schlittenglocken
- 1 Aufbewahrungsbox

6971H41\* 26-teilig

€ 108,40 / 129,-



### Gruppen-Rhythmik-Set

in der praktischen Kunststoff-Aufbewahrungsbox mit 30 Instrumenten und Schlägeln

**Inhalt:** 1 Drachemmaul, 1 Tamburin (20 cm Ø), 1 Schellenring (20 cm Ø), 4 Schüttel-Eier, 4 Paar Schlagstäbe (Claves), 1 Röhrentrommel, 1 Holz-Guiro, 1 Vier-Töne-Block, 1 Paar Mini-Maracas, 2 Holzstäbe mit Glöckchen, 2 Doppel-Schellenstäbe, 1 Stielkastagnette (Holz), 4 Holz-Rundkastagnetten, 1 Schellenkranz mit Holzgriff, 1 Plastik-Schellenkranz, 2 Paar Fingercymbeln, 1 Triangel (15 cm), 1 Triangel (10 cm)  
Maße Box: 20 x 48 x 38 cm

Warnhinweis: 43 (Seite 314)

81950H41

131,<sup>93</sup> / 157,- €

### Holzklang-Gruppenset mit 25 Instrumenten

Der Gruppensatz bietet eine große Bandbreite an verschiedenen Holzklängen. Die Variation geht von harten Clave-Sounds bis zur tiefen Rhythmik-Trommel und **stattet Sie komplett für Ihre Gruppe aus.**

**Inhalt:**

6 Paar Claves, 1 Rhythmik-Trommel, 3 Holzblock-Trommeln, 1 Doppel-Guiro, 2 Röhrentrommeln, 2 Stielkastagnetten, 1 Drachemmaul, 6 Kastagnetten, 1 Triple Scraper, 1 mexikanisches Holz-Guiro, 1 Frosch-Guiro.

Die herausnehmbare Einlage eignet sich bestens für Schlägel und Kleininstrumente.

84343H41\*

192,<sup>44</sup> / 229,- €

## Musikalische Früherziehung



### Fruit-Shaker-Set & Mais-Guiro

Die Früchte-Shaker sehen verblüffend echt aus und zaubern die verschiedensten Klänge. Im Set erhalten Sie je eine Orange, Banane, Zitrone, Kiwi, Mais und Mango als klassischen Frucht-Shaker. Jeder Shaker erzeugt einen eigenen hellen bis kräftigen Sound. Das besondere Highlight:

Den Maiskolben können Sie zusätzlich als Guiro bzw. Scraper verwenden.

Set – bestehend aus 6 Instrumenten

84029H41\* 6-teilig

20,<sup>97</sup> / 24,<sup>95</sup> €

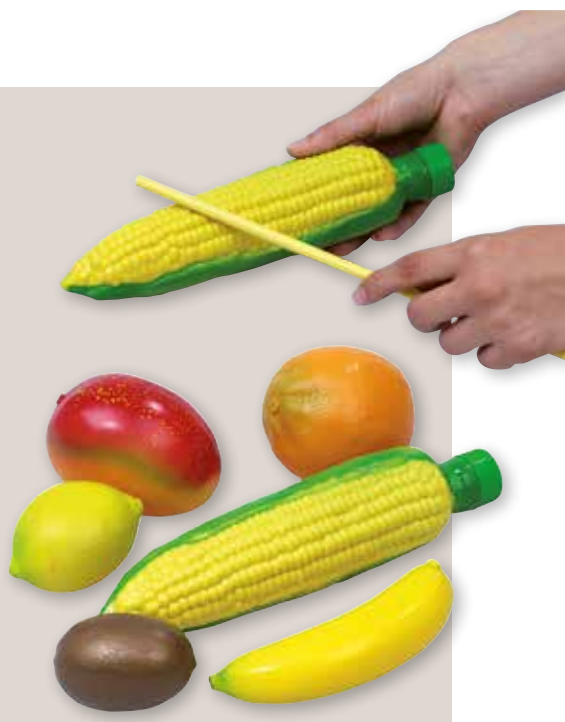



mit  
19 Instrumenten



mit  
26 Instrumenten



## Rhythmik-Tasche

Die Innentaschen mit Taschenklappen helfen Ihnen beim Verstauen der Instrumente und vermeiden das Herumfliegen dieser beim Transport. Werfen Sie sich die Tasche zum Transport mit den verstellbaren Trageriemen bequem über die Schulter. Die Aufhängung bietet Ihnen die Möglichkeit, die Tasche im Musikraum an die Wand zu hängen.

Material: 100% Polyester

Maße der Tasche geschlossen (H x B x T):

42 x 39 x 10 cm

### Inhalt:

- 1 mexikanisches Holzguiro
- 2 farbig lackierte Holzkastagnetten
- 1 Stielkastagnette
- 1 großer Schellenring mit 6 Paar Schellen
- 1 Paar Fingercymbeln
- 4 Schüttel-Eier
- 3 Triangeln
- 1 Tamburin
- 1 Holzblocktrommel
- 2 Röhrentrommeln
- 1 Tonblock aus Holz
- 1 Paar Claves aus Buchenholz

### Zusätzlicher Inhalt der Rhythmik-Tasche mit 26 Instrumenten:

- 3 kleine Schellenringe
- 1 Schellenstab mit 5 Schellen
- 2 Paar dunkel lackierte Claves aus Kokosholz
- 1 Maracas-Stab

Alle [Warnhinweis: 43 \(Seite 314\)](#)

758325H41\* mit 19 Instrumenten **83,99 / 99,95 €**  
758326H41 mit 26 Instrumenten **109,20 / 129,95 €**

[Versandkosten: 5,80 / 6,90 € – Versandkosten Flexeo®-Möbel: 30,- / 35,70 € pro Möbelstück](#)

# SPORT



besonders großer Griff für Handschuhhände



## Schneerutscher

Hui – der Rutschspaß geht los! Unser Schneerutscher sorgt für viel Spaß und Bewegung im Schnee. Dank der **extrabreiten Sitzfläche** haben die Kinder auch im dicksten Schneeanzug **genügend Platz** zum Sitzen. Größe und Stabilität garantieren gefahrloses Rutschen, sogar Unebenheiten oder Steine sind kein Problem.

Für den sicheren Halt sorgt der **große Handgriff**, der mit beiden Händen von den Kindern gut zu greifen ist, selbst in den wolligsten Handschuhen!

Auch für Erwachsene geeignet.

Aus robustem Kunststoff

Maße (B x H): ca. 37 x 59 cm

Sitzfläche (B x H): ca. 37 x 32 cm

Alle [Warnhinweis: 51 \(Seite 314\)](#)

850147H41\* Rot

850148H41\* Blau

850149H41\* Grün

je **3,61 / 4,30 €**

757492H41\* 3er-Set. Rot, Blau, Grün

**8,39 / 9,99 €**

762098H41\* Set mit 24 Stück

(je 8x Rot, Blau und Grün)

**60,92 / 72,50 €**



## Pferdegeschirr

Dieses Spiel ist ein Klassiker. Ob im wilden Ritt über Stock und Stein oder gemütlich in den Sonnenuntergang – mit diesem tollen Pferdegeschirr leben Ihre Kinder fantasievolle und bewegungsintensive Spiele aus! Das Geschirr ist größenverstellbar, aus weichem, bequemem Material und kinderleicht angelegt. Der Sicherheits-Schnellverschluss an der Vorderseite kann jederzeit geöffnet werden, wenn sich das „Pferd“ befreien möchte. Brustumfang verstellbar bis 110 cm, Zügelänge ca. 85 cm. Aus 100% Nylon. Ab 3 Jahren

[Warnhinweis: 52 \(Seite 314\)](#)

## Pferdegeschirr Zweispanner

Länge Verbindungsstück: 40 cm

Material: 100% Nylon, Farbe: blau

[Warnhinweis: 52 \(Seite 314\)](#)

759974H41 Stück

**19,29 / 22,95 €**

36219H41 Stück

**12,60 / 14,99 €**





### Balancier-Sparset

Beschäftigen Sie eine ganze Gruppe von Kindern mit spannenden Balance-Übungen! In abwechslungsreichen Spielen werden Koordination und Motorik geschult. Immer neue Herausforderungen laden zur Bewegung ein.

#### Inhalt des Sets:

- Plattform-Balancier-Spiel
- Balancier-Schnecke
- Balancier-Kissen, 33 cm
- Satz mit 6 Balancier-Halbkugeln
- Satz mit 3 Paar Laufstelzen
- Praktische Tasche zur Aufbewahrung, 100% Polyester

Warnhinweise: 1, 3, 4, 5 (Seite 314)

33842H41\*

105,- / 124,<sup>95</sup> €

### Regenbogen-Balancier-Igel

Die genoppte Oberfläche macht diese Balancier-Steine aus Gummi zu einem ganz besonderen Erlebnis. Ideal für verschiedene sensomotorische Übungen. Satz mit 6 Stück, Ø jeweils ca. 13,5 cm, bis 80 kg belastbar

Material: Gummi

757753H41 6 Stück

35,<sup>25</sup> / 41,<sup>95</sup> €



### Rhythmik-Set 1

#### Inhalt:

- 10 Rhythmikseile (100% Polypropylen)
- 6 Doppel-Rhythmikbänder (100% Polyester)
- 10 Chiffontücher (100% Nylon)
- 4 Rhythmikbälle
- 4 Klangstäbe
- 4 Glockenkränze
- 4 Schüttel-Eier
- 1 Handtrommel
- 1 Schellenring
- 1 Triangel
- Inkl. Aufbewahrungstasche (100% Polyester)

Ab 3 Jahren

Warnhinweise: 1, 43 (Seite 314)

53500H41\*

139,<sup>50</sup> / 166,- €



### Balancier-Mauer

Dank 12 cm Breite stehen die Steine fest und sicher. Der Pfad auf der Mauer ist aber nur 5 cm breit. Da wird das Balancieren zur echten Herausforderung. Zum sicheren Verbinden werden die einzelnen Teile einfach ineinandergeschoben. So bauen die Kinder immer neue

Formen und Wege. Die 27 Teile aus hochschlagfestem Kunststoff haben eine Höhe von jeweils 10 cm.

Gesamtlänge: ca. 7,5 m

Warnhinweis: 3 (Seite 314)

33761H41 27-teilig

141,<sup>97</sup> / 168,<sup>95</sup> €

Versandkosten: 5,80 / 6,90 € – Versandkosten Flexeo®-Möbel: 30,- / 35,70 € pro Möbelstück

belastbar  
bis 100 kg



### Maxi-Roller

Sehr stabiler Doppel-Roller mit Metallachsen und Kunststofftrittbrettern. Die 6 Räder haben einen griffigen, abriebfesten Gummiüberzug. Die 2 Mittelrollen sorgen für eine optimale Gewichtsverteilung.

Das garantiert höchste Langlebigkeit im Kiga-Alltag.

Lieferung in Überraschungsfarbe

Maße: 15 x 42 x 32 cm; Räder: Ø 15 cm

Gewicht: 3,2 kg, belastbar bis 100 kg

Warnhinweise: 15, 17, 22, 3 (Seite 314)

3110H41 Stück

44,<sup>96</sup> / 53,<sup>50</sup> €



### Pompons

Die Lust am „Puscheln“, Hüpfen und Tanzen ist bereits beim ersten Rascheln geweckt. Nicht nur die Herzen kleiner Mädchen schlagen im Takt dazu. Ideal für Auführungen. Ab 3 Jahren. Stück  
Alle [Warnhinweis: 1 \(Seite 314\)](#)

54498H41	Rot klein, 60 g	je <b>4,19 / 4,99 €</b>
54500H41	Gelb klein, 60 g	
<b>Solange Vorrat reicht</b>		
54499H41	Rot groß, 130 g	je <b>4,45 / 5,30 €</b>
54501H41	Gelb groß, 130 g	

## Chiffontücher

für Tanz- und Jonglierkünstler/innen

### Chiffontücher

10er-Satz (in sortierten Farben), 40 x 40 cm  
100% Nylon. Handwäsche empfohlen!

35935H41	10 Stück	<b>19,29 / 22,95 €</b>
----------	----------	------------------------

### Einzelfarben:

10er-Satz (einfarbig), 40 x 40 cm  
Material: 100% Nylon. Handwäsche empfohlen!

55949H41	Orange, 10 Stück	je <b>18,45 / 21,95 €</b>
55957H41	Pink, 10 Stück	
55956H41	Hellgrün, 10 Stück	
55958H41	Blau, 10 Stück	

Abb.  
ähnlich

### Chiffontücher

10er-Satz (in sortierten Farben), 65 x 65 cm  
100% Nylon, waschbar bei 40 °C  
[Warnhinweis: 1 \(Seite 314\)](#)

3497H41	10 Stück	<b>22,65 / 26,95 €</b>
---------	----------	------------------------

### Einzelfarben:

5er-Satz (einfarbig), 65 x 65 cm, ab 3 Jahren  
Material: 100% Nylon, waschbar bei 40 °C  
Alle [Warnhinweis: 1 \(Seite 314\)](#)

33518H41	Weiß, 5 Stück	je <b>11,09 / 13,20 €</b>
33519H41	Gelb, 5 Stück	
33520H41	Orange, 5 Stück	
33522H41	Rot, 5 Stück	
33521H41	Pink, 5 Stück	
33523H41	Grün, 5 Stück	
33524H41	Blau, 5 Stück	
33525H41	Schwarz, 5 Stück	

### 10 „RIESIGE“ Spiel-Tücher

Die bewährten Chiffontücher in Groß! Dem Spiel und der Gestaltung sind keine Grenzen mehr gesetzt.

Maße: ca. 140 x 140 cm  
Material: 100% Nylon. Satz mit 10 Tüchern, in sortierten Farben. Handwäsche empfohlen!  
[Warnhinweis: 1 \(Seite 314\)](#)

33400H41	10 Stück	<b>48,70 / 57,95 €</b>
----------	----------	------------------------





### Soft-Bowling

Zum Set gehören:

- 10 Kegel mit jeweils 29 cm Höhe
- 2 Bowling-Kugeln, Ø ca. 16 cm
- 1 Aufbewahrungstasche

[Warnhinweis: 1 (Seite 314)]

36238H41

[71,01 / 84,50 €]



4 Stück



Ø 9 cm



Ø 12 cm



Ø 16 cm



Ø 20 cm

### Easygrip-Bälle

Das Easygrip-Ball-Set mit verschiedenen Größen begeistert kleine und große Ballfans gleichermaßen. Die Bälle lassen sich dank der Triangel-Textur wunderbar greifen – selbst von den kleinsten Kinderhänden. Das bunte Set besteht aus den Farben Rot, Blau, Gelb und Orange. Die Easygrip-Bälle eignen sich ideal für den Innen- und auch für den Außenbereich. Besonders bei den ersten Wurf- und Fangübungen oder zum Spielen dürfen diese weichen Bälle auf keinen Fall fehlen.

4er-Set: Ø 9 cm, Ø 12 cm, Ø 16 cm und Ø 20 cm

758159H41 4 Stück

[26,85 / 31,95 €]

4 Stück



### Chiffon-Wurfsäckchen

Das mit Kunststoffgranulat gefüllte Säckchen gibt die Richtung an. Der Schweif flattert besonders schön im Wind und stabilisiert die Flugbahn. Dadurch wird das Fangen erleichtert.

Die Kinder schulen zusätzlich die Hand-Auge-Koordination und trainieren Bewegungsabläufe und Körperbewusstsein.

Set mit 4 Wurfsäckchen (Rot, Gelb, Grün, Blau) Länge ca. 30 cm, Material: 100% Polyester, gefüllt mit Kunststoffgranulat

[Warnhinweis: 1 (Seite 314)]

34195H41\* 4 Stück

[17,23 / 20,50 €]



### Klett-Dart

Bei diesem Spiel werden keine Pfeile, sondern Bälle auf die Zielscheibe geworfen. Sie bleiben fest am Klett haften. Bei Bedarf kann die Luft aus der Dartscheibe herausgelassen werden. Dann kann sie sehr platzsparend verstaut werden – ideal z. B. für Ausflüge. Scheibe: Ø ca. 65 cm, inkl. 3 Bällen  
Bezug: Außenseite 100% Polyester

[Warnhinweis: 1 (Seite 314)]

50476H41\*

[18,07 / 21,50 €]

### Dosen-Wurfspiel

Ein Klassiker im modernen Design! Die 10 Dosen und die 6 Bälle bestehen aus angenehm weichen Softmaterial. Viele neue Spielvarianten sind möglich. Mit Tragetasche. In Überraschungsfarbe. 16-teilig

Dosen: 10 cm hoch, Ø 8 cm, Bälle: Ø 6 cm

[Warnhinweis: 1 (Seite 314)]

36220H41\* [30,21 / 35,95 €]

inkl. 6 Bällen



Abb. ähnlich

### Bestellen Sie auch:

3 Ersatzbälle, Ø ca. 7 cm, Gewicht ca. 60 g

[Warnhinweis: 1 (Seite 314)]

33811H41 3 Stück

[5,29 / 6,30 €]

[Versandkosten: 5,80 / 6,90 € – Versandkosten Flexeo®-Möbel: 30,- / 35,70 € pro Möbelstück]

made in  
GERMANY

je 3 Paar



### Laufstelzen

Für Spiele zur Förderung der Motorik.  
Die Stelzen sind aus robustem Kunststoff und reißfesten  
Kordeln. Set mit 3 Paar, Höhe ca. 12 cm, Ø 9,5 cm  
Belastbarkeit: max. 40 kg  
Alle [Warnhinweise: 3, 4 \(Seite 314\)](#)

33329H41\* Set Gelb, Rot, Blau 18,07 / 21,50 €

850102H41 Set Pink, Orange, Grün 18,07 / 21,50 €



### Laufstelzen

Ideal für viele Geschicklichkeits- und Motorikübungen.  
Hergestellt mit Biokunststoffgranulat bestehend  
aus nachwachsenden Rohstoffen. Die nachhaltige Alternative zu herkömmlichen Kunststoff-Laufstelzen.

Set mit 3 Paar in Gelb, Rot und Blau

Belastbarkeit: max. 40 kg

Maße: Höhe jeweils ca. 12 cm, Ø 9,5 cm

Material: Biokunststoff mit sichtbaren Holzfasern

[Warnhinweise: 3, 4 \(Seite 314\)](#)

### Halbkugelstelzen

Mit dieser besonderen Variante von Stelzen lässt sich  
das Stelzenlaufen ganz neu erleben.

Gleichgewichtssinn und Motorik werden auf ganz  
besondere Weise gefördert und geschult.

Belastbar bis 65 kg

[Warnhinweis: 4 \(Seite 314\)](#)

754390H41\* 1 Paar, Rot

15,55 / 18,50 €

761625H41\* Set Gelb, Rot, Blau 19,29 / 22,95 €



### Psychomotorik-Set

Unsere Premium-Variante

Inhalt: 2 federleichte Zauberbälle (100% Baumwolle),  
4 Hüpsäcke (100% Nylon), 8 Balancier-Igel, 12 Lauf-  
stelzen, 2 Wipp-Sider, 2 Gummitwists, 4 Schweifbälle  
(100% Nylon), 1 Gymnastikschnur (100% Polypropylen),  
6 Gymnastikspringseile (100% Baumwolle),  
6 Mini-Softbälle, 4 Rollbretter, 2 Success-Bälle  
(100% Nylon), 2 Mini-Tennis-Sets. Inkl. praktischer  
Aufbewahrungstasche aus 100% Polyester.  
Ab 3 Jahren. Hüpsack: Nur mit feuchtem Tuch reinigen.

[Warnhinweise: 1, 23, 3, 4, 6 \(Seite 314\)](#)

53501H41\* 56-teilig

259,66 / 309,- €

# Motorik-Bewegungsset



56-teilig

## Motorik-Bewegungsset

Mit diesem Set erhalten Sie eine komplette Bewegungsbaustelle. So lassen sich schnell und einfach die besten Übungsparcours für Geschicklichkeit, Staffelspiele, Zirkusgelände oder Rallyebahnen auf- und wieder abbauen. Diese Einzelelemente, die alle miteinander kombinierbar sind, machen Ihren Kindern auch im Freispiel Spaß.

**Inhalt:** 4 kleine Reifen (Ø 38 cm), 4 mittlere Reifen (Ø 50 cm), 6 Lochkegel (in 6 Farben: Rot, Gelb, Orange, Pink, Grün, Blau), 4 Parcourssteine (in 4 Farben: Rot, Gelb, Grün, Blau), 30 Verbinder-Clips, 8 Gymnastikstangen (je 2 in Blau, Gelb, Grün, Rot), Sporttasche (100% Polyester)

Warnhinweis: 2 (Seite 314)

50691H41\* 56-teilig

126,<sup>01</sup> / 149,<sup>95</sup> €



### Parcourssteine, einzeln

In diese Parcourssteine können alle drei Reifengrößen sowie unsere Rhythmikstangen eingebaut werden.

Maße: 9,5 x 36 x 15 cm

850121H41*	Rot	850122H41*	Blau
850123H41*	Gelb	850124H41*	Orange
850125H41*	Pink		
850126H41*	Grün		
			je 6,05 / 7,20 €
756337H41*	6 Stück (1x je Farbe)		35,71 / 42,50 €

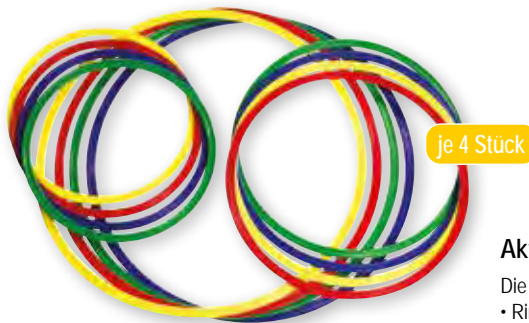

je 4 Stück

6 Stück



6 Stück

### Aktivitätsringe

Die Ringe laden Kinder zu zahlreichen Aktivitäten ein:

- Ringe auf dem Kopf balancieren
- Jonglieren mit Ringen an Armen und Beinen
- Ringe zuwerfen und mit den Armen fangen

Lassen Sie der Fantasie Ihrer Kleinen freien Lauf. Sie erfinden immer neue Spiele und Verwendungsmöglichkeiten. Die Ringe sind aus weichem Gummi.

Größe: Ø ca. 16 cm, Dicke: ca. 1,2 cm

Warnhinweis: 16 (Seite 314)

33853H41\* 6 Stück 15,08 / 17,95 €

### Satz mit 4 bunten Reifen

Flaches Profil und Rille. Material: Kunststoff

33423H41	Ø 38 cm, 4 Stück	23,49 / 27,95 €
33424H41	Ø 50 cm, 4 Stück	26,01 / 30,95 €
33425H41	Ø 65 cm, 4 Stück	30,21 / 35,95 €

### Gymnastik-Rhythmikstangen

Mit diesen Stäben lassen sich auf jeden Fall allerhand witzige Turnübungen durchführen. Erweitern Sie Ihren Bewegungsparcours mit diesen einfach einsetzbaren Gymnastik-Rhythmikstangen. 6 Stück in Pink, Orange, Rot, Gelb, Grün und Blau im Set. Ø 2,5 cm  
Material: Kunststoff

754768H41 70 cm, 6 Stück 18,45 / 21,95 €

754759H41 100 cm, 6 Stück 22,65 / 26,95 €



30 Stück

### Verbinder-Clips

Mit diesem Set von 30 Verbindern können Sie wahlweise 10 Gymnastikstäbe mit Stangen, 10 Gymnastikstäbe mit Reifen, 10 Reifen mit Reifen verbinden.

So haben Sie schnell Ihren individuellen Parcours auf- und wieder abgebaut. 30 Verbinder-Clips im Set (Farbe je nach Vorrat)

33429H41\* 30 Stück 16,76 / 19,95 €

### Balancier-Brett

Das sehr stabile Kunststoff-Balancier-Brett wird einfach mit 2 Steckern auf den Parcourssteinen sicher fixiert und schon geht's los. Maximale Belastbarkeit: 80 kg

Maße: 3 x 81 x 15 cm, Material: Kunststoff

Lieferung ohne Steine

50984H41 Stück 17,61 / 20,95 €

### Steck-Verbinder

Zum sicheren Fixieren benötigen Sie 2 Stecker pro Balancier-Brett. Lieferung in Überraschungsfarbe.

Länge: 6 cm, Ø 3 cm, Material: Kunststoff

50985H41 Stück 1,85 / 2,20 €



made in  
GERMANY

### Spielkegel-Regenbogen-Set

Tolles Set für verschiedene Einsatzbereiche, wie z. B. Parcours-Laufen oder Ringwerfen.

Ebenfalls als Grenzmarkierung einsetzbar. Für drinnen und draußen. Durch das geringe Gewicht (270 g) sind die Kegel ideal, um schnell etwas auf- und abzubauen. Stapelbar, 30 x 23 x 23 cm, Material: Kunststoff

754493H41\* 6 Stück (1x je Farbe) **30,<sup>21</sup> / 35,<sup>95</sup> €**

Spielkegel einzeln:

33426H41	Rot	33427H41	Gelb
850100H41	Blau	850101H41	Grün
850098H41	Orange		
850099H41	Pink		

je **6,<sup>05</sup> / 7,<sup>20</sup> €**



47-teilig

### Einsatzmöglichkeiten:

- Die Kegel werden gerne als Tor oder zum Slalomlauf verwendet.
- Werden die Rhythmikstangen zwischen die Kegel gesteckt, können die Kleinen entweder darüberhüpfen oder unten durchkriechen.
- Stellt man die Kegel einzeln auf, können diese mit den Ringen beworfen werden. Wer trifft hier am meisten?
- Sind die Kegel in einem Slalom aufgestellt, kann man um diese mit den Laufstelzen herumlaufen.

### Kunterbunte Bewegungskiste

Die kunterbunte Bewegungskiste bringt vielseitige Spielmöglichkeiten in Ihre Kita. Egal, ob Parcours, Ballspiele oder ein Wettlauf mit den Laufstelzen – hier ist alles möglich! Die einzelnen Elemente können super miteinander kombiniert werden und machen so Ihren Kindern auch im Freispiel Spaß.

**Inhalt:** 6 Paar Laufstelzen, 8 Spielkegel, 4 Gymnastikstangen, 6 Wurfringe, 6 Softbälle, 6 Gummibälle, 1 Aufbewahrungsbox

**Warnhinweise:** 1, 16, 3, 4 (Seite 314)

755759H41\* 47-teilig **144,<sup>54</sup> / 172,- €**



alles ordentlich verstaut  
in der praktischen  
Aufbewahrungsbox



verbessert die Feinmotorik

6 Stück

**Fluss-Steine**  
Lustige Kunststoff-„Steine“, die zum Spielen anregen. Gehen, Springen, Hüpfen ... – vielfältigste Bewegungsformen sind möglich. Angstfrei üben die Kinder ihre Koordination. Die dreiseitigen „Steine“ verrutschen nicht, sie haben einen Gummirahmen an der Unterseite. Belastbar bis max. 75 kg

**Maße:**

- große Steine: 41 x 41 x 41 cm / 8,5 cm hoch
- kleine Steine: 25 x 25 x 25 cm / 4,5 cm hoch

Set: 6 Fluss-„Steine“ in 6 verschiedenen Farben (3x groß und 3x klein)  
Warnhinweis: 26 (Seite 314)

33021H41\* 6 Stück **48,<sup>70</sup> / 57,<sup>95</sup> €**



6 Stück

**Ballfänger**  
Die bunten Ballfänger fördern die Koordination, verbessern die Feinmotorik und eignen sich ideal für Geschicklichkeitsspiele und knifflige Aufgaben. Sie liegen perfekt in der Hand. Sie erhalten die Fänger in den Farben Blau, Grün, Gelb, Violett, Rot und Orange.  
Maße: 16 x 9 cm, Ball: Ø ca. 7 cm, Material: Bälle und Körbe aus Kunststoff, Band 100% Polyester  
Warnhinweis: 4 (Seite 314)

58062H41\* 6 Stück **15,<sup>92</sup> / 18,<sup>95</sup> €**

**Swing Loop**  
Ein tolles Geschicklichkeitsspiel, bei dem der Ball an der Gummischnur mit dem Ring aufgefangen werden muss. Die Hand-Auge-Koordination wird spielerisch geschult.  
Material: Moosgummi & Kunststoff

**Größe 1: Länge: ca. 25 cm, Ball: Ø ca. 3,5 cm**  
Warnhinweise: 1, 4, 5 (Seite 314)

36198H41 Stück **4,<sup>54</sup> / 5,<sup>40</sup> €**

**Größe 2: Länge: ca. 38 cm, Ball: Ø ca. 6,5 cm**  
Warnhinweise: 1, 4 (Seite 314)

33513H41 Stück **7,<sup>23</sup> / 8,<sup>60</sup> €**

inkl. Aufbewahrungstasche



**Kriechtunnel, 4-armig**  
Zum Spielen und Spaßhaben. Jeder Eingang in einer anderen Farbe. In der Mitte des 4-armigen Tunnels ist eine Öffnung. So haben auch ängstliche Kinder ein sicheres Gefühl, wenn sie hindurchkrabbeln.  
Maße: 225 x 225 cm, Ø 51 cm  
Material: 100% Nylon  
Warnhinweis: 14 (Seite 314)

754138H41\* Stück **109,<sup>20</sup> / 129,<sup>95</sup> €**







### 1.. Glockenbälle

Schaumstoff-Glockenbälle mit jeweils 15 cm Durchmesser. Dank innenliegender Glocke wird spielerisch das Hörvermögen und die Wahrnehmung geschult. Ideal für motorische Sinnesübungen und Wahrnehmungsspiele für alle Altersklassen.

Ø 15 cm

Material: Schaumstoff

761234H41\* 6 Stück

[ 61,76 / 73,50 € ]

### 2.. Satz mit 6 Mini-Softbällen

Die 6 Bälle in fröhlichen Regenbogenfarben motivieren zur Bewegung und bringen frischen Schwung in den Kiga-Tag. Die hochwertigen Softbälle sind unbeschichtet und springen ausgezeichnet.

Ø 9 cm, ca. 30 g je Ball

[Warnhinweis: 1 (Seite 314)]

33183H41\* 6 Stück

[ 16,76 / 19,95 € ]

### 3.. Schaumstoff-Kegel

Ideal für das Balltraining mit Kindern. In 6 tollen Farben.

Maße: 16 x Ø 14,5 cm, aus Schaumstoff

[Warnhinweis: 1 (Seite 314)]

755690H41\* 6 Stück

[ 18,45 / 21,95 € ]

### 4.. Gummibälle

Softtouch-Oberfläche, superspringend. Set mit 6 tollen Regenbogenfarben, Ø 6 cm, 320 g

754465H41 6 Stück

[ 11,76 / 13,99 € ]

### 5.. Schaumstoffwürfel, 16 cm

Diese 4 Schaumstoffwürfel eignen sich für viele Würfelspiele. Jeder Würfel ist 16 cm groß und aus weichem Schaumstoff-Material gefertigt. Die bunten Würfel sind für den Innen- und Außenbereich geeignet.

762374H41\* 4 Stück

[ 17,61 / 20,95 € ]

### 6.. Softbälle

4 Softbälle im Set. Die weichen Bälle eignen sich ideal für erste Erfahrungen in zahlreichen Ballsportarten. Die Bälle sind aus Vollschaumstoff hergestellt.

**Inhalt:** 4 Softbälle in Petrol, Pink, Orange und Hellgrün

Material: Schaumstoff

762373H41\* Ø 12 cm, 4 Stück

[ 12,60 / 14,99 € ]

762372H41\* Ø 20 cm, 4 Stück

[ 16,39 / 19,50 € ]



#### 1.. Emotions-Bälle

Kinder begeistern sich sofort für die bunten Bälle mit den lustigen Gesichtern. In spielerischer Runde ahmen sie die Gesichtsausdrücke auf den Bällen nach. Die Bälle haben eine sehr griffige Gummi-Oberfläche und springen ausgezeichnet. Abwaschbar  
Satz mit 6 Bällen, Ø jeweils 15 cm

33692H41\* 6 Stück

25,17 / 29,95 €

#### 2.. Rubber-Ball

Gummiball mit sehr guten Sprungeigenschaften und bester Griffigkeit aufgrund der angenehmen Oberflächenstruktur. Stück

Lieferung in Überraschungsfarbe

100225H41 Ø 12 cm, 130 g

5,55 / 6,60 €

100226H41 Ø 15 cm, 180 g

6,39 / 7,60 €

100192H41 Ø 18 cm, 250 g

7,31 / 8,70 €

33261H41 Ø 22 cm, 440 g

10,25 / 12,20 €

#### 4.. Soft-Wurfscheibe

Ideal, um Fangen und Werfen zu üben

Extrem leichte Wurfscheibe aus hochelastischem Schaumstoff mit tollen Flugeigenschaften: unzerbrechlich, für Spielspaß ohne jedes Risiko. Ø 22 cm  
In Überraschungsfarbe. Unbeschichtet, ca. 25 g

Warnhinweis: 1 (Seite 314)

35458H41 Stück

3,11 / 3,70 €

#### 5.. Soft-Schlagball

Die Hand ist der Schläger. Dies hilft gerade unsicheren Kindern, da sie im Gegensatz zur Reichweite eines Schlägers den Aktionsradius der eigenen Arme und Hände bereits instinktiv kennen. Die Federn verbessern die Flugeigenschaften. Das Softgummi ist angenehm zu spielen. Lieferung in Überraschungsfarbe

Gewicht: ca. 60 g, Länge: ca. 28 cm

Warnhinweis: 1 (Seite 314)

35199H41 Stück

4,87 / 5,80 €

#### 3.. Zauberball

Baumwollhülle inklusive Luftballons zum Aufpusten.

Inhalt: 1 Baumwollhülle (100% Baumwolle), 3 Luftballons, 1 Mundstück zum Aufblasen

Maße: Ø aufgepustet: 25 cm

Warnhinweise: 1, 6 (Seite 314)

758327H41\*

5,46 / 6,50 €

#### 6.. Farbiger Ribbon-Ball

Sehr gut springender Ball mit farbenfrohen Bändern, Ø ca. 5 cm. 35 g, Lieferung in Überraschungsfarbe

Warnhinweise: 1, 4 (Seite 314)

35474H41 Stück

3,19 / 3,80 €

#### 7.. Basketball Junior

Maße: Umfang: 66 cm, Ø 20 cm, Ballgröße: 4  
Gewicht: 290 g. Material: Kunststoff

760879H41 Stück

9,24 / 10,99 €



### Sprungseil, 5 m

Kinder lieben es, sich zu bewegen. Wer schafft es am häufigsten, durch das schwingende Seil zu springen? Wer hat den Bogen raus und wirft über mehrere Köpfe gleichzeitig das Sprungseil? Das Besondere: An einem Ende ist ein Drehwirbel befestigt, der für optimales Schwingen sorgt. Das andere Ende kann mithilfe eines Hakens an Wänden angebracht werden bzw. um Bäume gebunden werden. Lieferung in Überraschungsfarbe  
Material: 100% Polypropylen

53617H41\* 5 m

6,22 / 7,40 €  
[1 m = € 1,24 / € 1,48]

5 m



### Wandöse

zur Befestigung  
an Wänden

50958H41



4,62 / 5,50 €



### Springseile

Kurze Längen – ideal für Kinder.  
Seile in leuchtenden Farben mit festen Griffen, in denen das Seil frei beweglich bleibt.  
Länge: 2,43 m, Gewicht: 90 g  
Material: 100% Polypropylen

3514H41 Gelb  
3028H41 Blau  
3516H41 Pink  
3029H41 Grün

je 5,38 / 6,40 €

### Springseile

Diese Springseile sind ideal für Kiga-Kids!  
Im Set enthalten: 5 Springseile in den Farben Rot, Gelb, Orange, Grün, Blau.  
Maße: 220 cm Länge, 6 mm stark  
Material: 100% Polypropylen

54833H41 5 Stück

8,82 / 10,50 €  
[1 m = € 0,80 / € 0,96]

## Kunterbunt springen und hüpfen

10 Stück

### Gymnastik-Sprungseile

(F.I.G.): 300 cm lang, 9 mm stark (gleichbleibend);  
Satz: 10 Stück, in Überraschungsfarben  
100% Polypropylen

3581H41 10 Stück

23,49 / 27,95 €  
[1 m = € 0,78 / € 0,93]

5 Stück

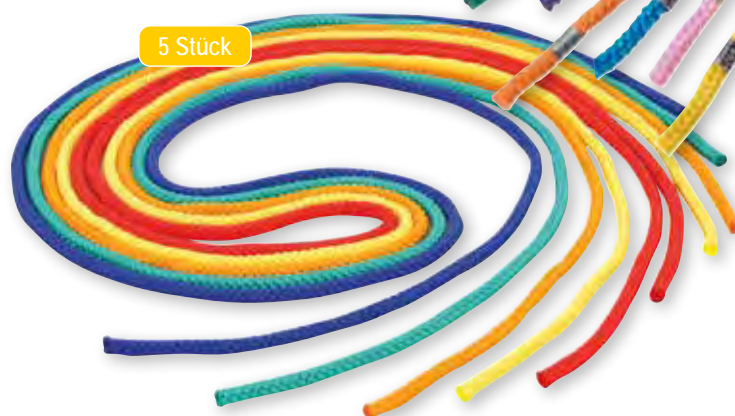

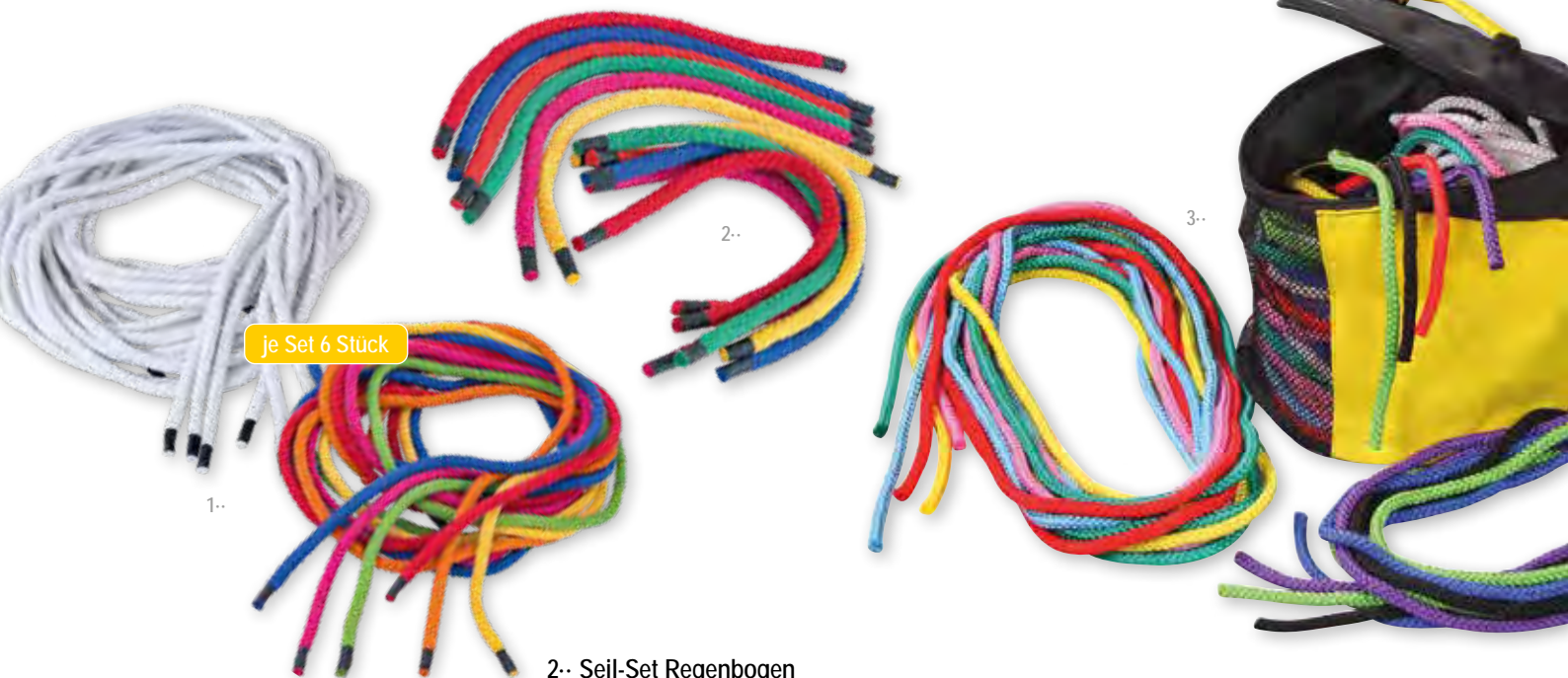

je Set 6 Stück

**1· Weichfaser-Springseile**

Länge: je 2,8 m, 1 cm stark, Material: 100% Baumwolle

757749H41 6er-Set, natur

$$\left[ \begin{array}{l} 10,92 / 12,99 \text{ €} \\ (1 \text{ m} = \text{€ } 0,65 / \text{€ } 0,77) \end{array} \right]$$

757750H41 6er-Set, bunt

$$\left[ \begin{array}{l} 14,24 / 16,95 \text{ €} \\ (1 \text{ m} = \text{€ } 0,85 / \text{€ } 1,01) \end{array} \right]$$
**2· Seil-Set Regenbogen**

Die 12 Kurzseile aus 100% Baumwolle sind eine echte Bereicherung für Ihren Sport- und Bewegungsunterricht. Vielseitig einsetzbar, ob als „Schwänzchen“ bei Fangden Fuchs, als Fuß-Staffel, um die Motorik der Füße zu schulen, für Knoten-Übungen oder als Hüpflinie. Länge: je 40 cm, 1 cm stark

757751H41 12er-Set

$$\left[ \begin{array}{l} 7,98 / 9,50 \text{ €} \\ (1 \text{ m} = \text{€ } 1,66 / \text{€ } 1,98) \end{array} \right]$$
**3· Super-Sparset Springseile**

Im Set enthalten sind 20 Springseile (100% Polypropylen) in 10 verschiedenen Farben (300 cm lang, 9 mm stark, 3581H41) und eine praktische Tasche (100% Nylon) mit Netzeinsatz für optimale Durchlüftung. Lieferung in Überraschungsfarbe

33828H41

$$\left[ \begin{array}{l} 46,18 / 54,95 \text{ €} \end{array} \right]$$

2 kg

**Bunte Seile in jeder Länge**

Die Seile haben verschiedene Längen zwischen 50 und 200 cm. Insgesamt enthält das Set ca. 65 m Seil. Damit sind der Kreativität beim Gestalten und beim Spielen keine Grenzen gesetzt. Ideal als Zugseile für Rollbretter! Material: 100% Polypropylen

33551H41 2 kg

$$\left[ \begin{array}{l} 14,71 / 17,50 \text{ €} \\ (1 \text{ kg} = \text{€ } 7,35 / \text{€ } 8,75) \end{array} \right]$$
**Aufhängevorrichtung für Seile**

Praktische Lagerhilfe zur Sortierung und Aufbewahrung von ca. 100 Seilen.

Stabile Metallschiene zur Wandmontage, 34 cm breit, mit 20 cm langen Aufhängezapfen.

Lieferung ohne Seile

33475H41

$$\left[ \begin{array}{l} 13,40 / 15,95 \text{ €} \end{array} \right]$$

50 m

**50 m Seil**

Hier haben Sie die Möglichkeit, die Länge Ihrer Spring- und Schwungseile selber zu bestimmen.

Einfach abschneiden und die Enden zum Versiegeln kurz erhitzen – fertig!

Material: 100% Polypropylen

33469H41 Rot, 50 m

$$\left[ \begin{array}{l} 40,29 / 47,95 \text{ €} \\ (1 \text{ m} = \text{€ } 0,81 / \text{€ } 0,96) \end{array} \right]$$
**Schwungseile**

In den verschiedensten Bereichen in Sport und Spiel einsetzbares, 9 mm starkes, gleichbleibend dickes Seil. Material: 100% Polypropylen

3583H41 Pink, 8 m

$$\left[ \begin{array}{l} 8,15 / 9,70 \text{ €} \\ (1 \text{ m} = \text{€ } 1,02 / \text{€ } 1,21) \end{array} \right]$$

3584H41 Grün, 10 m

$$\left[ \begin{array}{l} 9,83 / 11,70 \text{ €} \\ (1 \text{ m} = \text{€ } 0,98 / \text{€ } 1,17) \end{array} \right]$$

3585H41 Blau, 15 m

$$\left[ \begin{array}{l} 14,24 / 16,95 \text{ €} \\ (1 \text{ m} = \text{€ } 0,95 / \text{€ } 1,13) \end{array} \right]$$



5 Stück

6 Stück

### Farbige Rhythmikbänder

Mit Drehring am Stab montiert, 4 cm breit.  
Länge der Kunststoff-Stäbe: ca. 30 cm  
Material Bänder: 100% Polyester  
Je 5 Bänder in 5 Farben

3174H41 5 Stück, 1,6 m lang **26,<sup>85</sup> / 31,<sup>95</sup> €**

3175H41 5 Stück, 3 m lang **31,<sup>89</sup> / 37,<sup>95</sup> €**

### Doppel-Rhythmikbänder

An jedem Handstab sind jeweils 2 bunte Bänder an einem Drehwirbel befestigt – eine interessante Alternative zu den normalen Rhythmikbändern. Die Bewegungen erscheinen viel intensiver.

Länge der Bänder: je ca. 0,90 m; 2,5 cm breit  
Material Bänder: 100% Polyester  
Länge der Stäbe: ca. 23 cm  
Satz mit 6 Doppel-Bändern in 6 Farben

33450H41 6 Stück **32,<sup>73</sup> / 38,<sup>95</sup> €**



### Hüpfsäcke

So macht Bewegung Spaß! Vorwärts und rückwärts springen Ihre Kinder und trainieren dabei spielerisch ihr Gleichgewicht. Die verschiedenen Farben laden zum Wetthüpfen ein. Das strapazierfähige Material der Hüpfsäcke und die reißfesten Griffe aus Gurtband werden Sie überzeugen. Maße: Höhe: 60 cm, Hüpffläche: 25 x 25 cm, Material: 100% Nylon  
Alle **Warnhinweis: 1 (Seite 314)**

760441H41 Blau/Grün

760449H41 Lila/Rot je **12,<sup>10</sup> / 14,<sup>40</sup> €**



So macht  
**Bewegung** Spaß

### Schwungei-Spiel

Werden die 2 Griffe schnell auseinandergezogen, dann fliegt das Ei förmlich zum Partner auf der anderen Seite. Trainiert Koordination und Reaktionsvermögen.  
Maße: Ei 20 x 13 cm, Seil 220 cm, Lieferung in Überraschungsfarbe

**Warnhinweis: 4 (Seite 314)**

100286H41 Stück **6,<sup>71</sup> / 7,<sup>99</sup> €**



### Fallschirm-Schwungtuch

Ein vielseitig einsetzbares Spielgerät für drinnen und draußen. Ideal für Bewegungsspiele und rhythmische Übungen in der Gruppe.

Sehr vielseitig, mit Halteschlaufen.

Material: 100% Nylon

Mit feuchtem Tuch abwischen, nicht in der Waschmaschine waschen!

36342H41	0,85 x 1,3 m	12, <sup>60</sup> / 14, <sup>99</sup> €
3217H41	Ø 1,8 m	26, <sup>85</sup> / 31, <sup>95</sup> €
3196H41	Ø 3,6 m	38, <sup>61</sup> / 45, <sup>95</sup> €
3197H41	Ø 6,1 m	79, <sup>41</sup> / 94, <sup>50</sup> €
3205H41	Ø 7,3 m	113, <sup>40</sup> / 134, <sup>95</sup> €



### Schwungtuch „Sternenhimmel“

Ein Riesen-Schwungtuch, das vor allem Kinder zum Spielen und Träumen einlädt. Ständig werden in Gruppen neue Bewegungsimpulse herausgefordert. Ideal auch als Dekoration oder für Theater- und Rollenspiele „unter dem Sternenhimmel“. Mit feuchtem Tuch abwischen, nicht in der Waschmaschine waschen!

Material: 100% Nylon

#### Kleines Sternenschwungtuch

35649H41	Ø 1,8 m	31, <sup>05</sup> / 36, <sup>95</sup> €
----------	---------	---

#### Großes Sternenschwungtuch

inkl. Packsack

35645H41	Ø 5 m	92, <sup>39</sup> / 109, <sup>95</sup> €
----------	-------	--

### Balance-Schwungtuch

Vielseitiges Balance-Schwungtuch für abwechslungsreiche und anspruchsvolle Bewegungsspiele. Mit den acht Bahnen wird ein Ball in Bewegung gehalten. Dieser kann je nach Schwierigkeitsgrad gerollt oder auch hin- und hergeworfen werden. Die farbigen Streifen ermöglichen eine einfache Teambildung. Lustiges Gruppenspiel mit höherem Anforderungscharakter als beim klassischen Schwungtuch.

8 farbige Bahnen mit je 2 Halteschlaufen

Maße: Ø 3,5 m, Material: 100% Nylon

Lieferung ohne Ball

33994H41	43, <sup>66</sup> / 51, <sup>95</sup> €
----------	---

### Schwungtuch-Ballspiel

#### Lustiges Teamspiel

Mit den Schwungtüchern wird der große luftgefüllte Ball hin- und hergespielt. Das erfordert Kooperation, denn man muss sich im Team schon für eine Richtung entscheiden. Der Ball wird mit einem Fön oder Gebläse gefüllt. An jedem der strapazierfähigen Schwungtücher befinden sich 6 Halteschlaufen, sodass 9 Kinder gleichzeitig spielen können.

3 farbige Schwungtücher, Ø 140 cm, 1 Ball, Ø 60 cm

Material: 100% Nylon

Warnhinweis: 1 (Seite 314)

754358H41*	54, <sup>58</sup> / 64, <sup>95</sup> €
------------	---



Bild zeigt  
4 Matten  
zusammen

### Puzzlematte

Dank der strukturierten Oberfläche liegen die Matten sehr rutschsicher. Die Verzahnung am Rand gewährleistet einen festen Zusammenhalt der Matten untereinander. Die Matten werden einfach ineinandergefügt und bieten viele Variationsmöglichkeiten. Im Lieferumfang sind 4 passende Randstücke enthalten, damit Sie immer eine sauber abgeschlossene Fläche auslegen können. Die Matte ist beidseitig verwendbar, sodass Sie zwischen einem roten und blauen Boden wählen können. Nur für den Innenbereich geeignet.

Mattenstärke: 2 cm, Farbe: Blau/Rot  
Maße: 2 x 100 x 100 cm (inkl. Rand 2 x 106 x 106 cm)  
Material: 100% Ethylvinylacetat-Schaumstoff (EVA)

34147H41\* Stück

54,<sup>58</sup> / 64,<sup>95</sup> €

## Zum **Toben** und **Relaxen**



### Yoga-Kiga-Set

Durch Entspannungsübungen trainieren Ihre Kinder den bewussten Umgang mit dem eigenen Körper sowie die damit verbundene Selbstwahrnehmung. Kleine und kurze Entspannungseinheiten zwischendurch verhelfen zudem auch zu mehr Konzentration im Kiga-Alltag.

Inhalt: 8 Gymnastikmatten (100% Polyethylen) mit Ösen, Maße: 1 x 50 x 140 cm, 1 Satz Yoga-Karten „Tiere“, 1 Satz Yoga-Karten „Poesie“, 1 Yoga-CD

34059H41\*

121,<sup>81</sup> / 144,<sup>95</sup> €



Alle Warnhinweise: 12, 15, 17 (Seite 314)	1· Bike groß	2· Bike klein	3· Roller klein	4· Roller mit Trittbrett	5· Dreirad	6· Vierrad	7· Rikscha	8· Trike
Höhe	62 cm	55 cm	58 cm	50 cm	50 cm	53 cm	125 cm	34 cm
Breite	89 cm	76 cm	68 cm	76 cm	80 cm	35 cm	65 cm	93 cm
Tiefe	46 cm	41 cm	26,5 cm	41 cm	35 cm	32 cm	50 cm	62 cm
Lenkerbreite	46 cm	41 cm	41 cm	41 cm	41 cm	21 cm	–	57 cm
Lenkerhöhe	62 cm	58 cm	58 cm	50 cm	58 cm	35 cm	–	34 cm
Sitzhöhe	40 cm	28 cm	10 cm	–	29 cm	24 cm	34 cm	42,5 cm
Tritthöhe	–	–	–	9 cm	–	–	10 cm	–
Gewicht	6,7 kg	5,5 kg	4,5 kg	9,4 kg	6,8 kg	3,6 kg	10,5 kg	14,2 kg
Belastbarkeit	max. 50 kg	max. 50 kg	max. 20 kg	max. 50 kg	max. 50 kg	max. 50 kg	max. 50 kg	max. 50 kg
Ø Rad hinten	26 cm	22 cm	15 cm	22 cm	24 cm	15 cm	24 cm	24 cm
Ø Rad vorne	26 cm	22 cm	15 cm	26 cm	24 cm	15 cm	24 cm	30 cm
Alter	Ab 3 Jahren	Ab 2 Jahren	Ab 2 Jahren	Ab 3 Jahren	Ab 2 Jahren	Ab 1,5 Jahren	Ab 3 Jahren	Ab 4 Jahren
Bremsvorrichtung	Nein	Nein	Nein	Ja	Nein	Nein	Nein	Nein
Material	Eisen, Kunststoff	Eisen, Kunststoff	Eisen, Kunststoff	Eisen, Kunststoff	Eisen, Kunststoff	Eisen, Kunststoff	Eisen, Kunststoff	Eisen, Kunststoff
Bestellnummer	58825H41	58826H41*	58820H41	97858H41*	58823H41	58827H41*	58819H41	97869H41*
Preis	180, <sup>67</sup> / 215,- €	162, <sup>14</sup> / 192, <sup>95</sup> €	125, <sup>21</sup> / 149,- €	184, <sup>83</sup> / 219, <sup>95</sup> €	199, <sup>16</sup> / 237,- €	116, <sup>76</sup> / 138, <sup>95</sup> €	213, <sup>45</sup> / 254,- €	318, <sup>49</sup> / 379,- €



**PRODUKTVORTEILE:**

- durch begrenzten Lenkeinschlag kein Einklemmen der Finger möglich
- robuste Handgriffe mit Gumminoppen (Polypropylen und Thermoplastische Elastomere) für soliden Halt
- extralanger, stabiler und wetterfester Kunststoff Sitz, keine Sitzverstellung!
- Pulverbeschichtete Stahlrohrrahmen gewährleisten einen hohen Rostschutz und jahrelange Freude.
- hohe Haltbarkeit, leichter Lauf sowie lange Lebensdauer durch Industriekugellager in den Felgen
- Nie wieder aufpumpen! Dank durchgeschäumter EVA-Bereifung sind die Räder extrem robust und beständig – für leises Fahren.
- einfache Montage



9..



	9.. Kinder-taxi	10.. Doppel-taxi
Höhe	115 cm	64 cm
Breite	63 cm	113 cm
Tiefe	56 cm	68 cm
Lenkerbreite	48 cm	46 cm
Lenkerhöhe	62,5 cm	64 cm
Sitzhöhe	38 cm	42,5 cm
Tritthöhe	–	–
Gewicht	12,5 kg	15 kg
Belastbarkeit	max. 80 kg	max. 100 kg
Ø Rad hinten	24 cm	24 cm
Ø Rad vorne	30 cm	30 cm
Alter	Ab 3 Jahren	Ab 4 Jahren
Bremsvorrichtung	Nein	Nein
Material	Eisen, Kunststoff	Eisen, Kunststoff
Bestellnummer	58824H41*	97870H41*
Preis	€ 117, <sup>65</sup> / 378,- €	€ 118, <sup>49</sup> / 379,- €

**Fahrzeuge haben positive Auswirkungen auf die kindliche Entwicklung!**

Durch das Fortbewegen der Fahrzeuge mit den Beinen wird die Beinmuskulatur gestärkt und die Körper-Balance und motorische Entwicklung gefördert.

Alle Warnhinweise: 12, 15, 17 (Seite 314)



10..

### Kleine Rollbretter in bunten Farben

Rauf aufs Rollbrett! Mit den Rollbrettern sausen Kinder durch jeden Parcours und jede Turnhalle.

Ob sitzend, kniend oder liegend – es macht immer viel Spaß, sich auf Rollen fortzubewegen. Seitliche Haltegriffe geben Kindern Mut und Sicherheit und schützen die Finger. Mit stabilen Kunststoff-Rollen (schwenkbar).

Maße: 30 x 30 cm (Sitzfläche). Belastbar bis 100 kg  
Alle Warnhinweis: 23 (Seite 314)

3855H41	Gelb	54604H41	Lila
54605H41	Grün	54606H41	Orange
54607H41	Blau		
34410H41	Rot		

je 18,45 / 21,95 €



mit Haltegriffen



6 Rollbretter & Ständer

### Sparset

6 kleine Rollbretter in 6 Farben (s. oben) & Ständer  
Warnhinweis: 23 (Seite 314)

33887H41

99,12 / 117,95 €



## Fahrzeug mit „Allradantrieb“

### Rutschrad

Die aus weichem Kunststoff bestehenden Räder bieten schon den Aller kleinsten großen Fahrspaß. Hier ist kein kräftiges Abstoßen mit den Beinen erforderlich.

Durch die Bewegungen mit den Beinen fördert das Rutschrad den Muskelaufbau und die Balance. So können die Kleinkinder ihre ersten Entdeckungen auf vier Rädern beginnen. Belastbar bis max. 20 kg

Maße: 38,6 x 32,3 x 52 cm

Material: Ahorn-Buche-Sperrholz, Räder aus Kunststoff  
Ab 12 Monaten

Warnhinweise: 12, 15, 17, 46 (Seite 314)

58450H41\* Stück

62,98 / 74,95 €

BEST  
SELLER

### 1.. Slackline-Set mit Hilfsseil

Das macht Lust und Laune auf Bewegung.

Ob im Freien oder in der Halle – zwischen 2 stabile Bäume oder Ähnliches – spannen Sie kinderleicht einen Balancier-Pfad.

Schnelle Lernerfolge für Slackline-Neulinge gewährleistet das mitgelieferte Hilfsseil, welches auf ca. 2 m Höhe gespannt werden kann. Ihre Kinder laufen so innerhalb kürzester Zeit mühelos auf der Slackline. Beim Balancieren werden Gleichgewichtssinn, Koordination und Ausdauer spielerisch gefördert.

#### Inhalt:

Slackline 15 m lang, 5 cm breit. Hilfsseil 15 m lang, 2,5 cm breit. 2 Spannratschen aus rostfreiem Stahl, Ratschenabdeckung, 2 Baumschutze und Aufbewahrungstasche

Material: Slackline, Hilfsseil, Baumschutz, Ratschenabdeckung sowie Aufbewahrungstasche aus 100% Polyester

Warnhinweis: 2 (Seite 314)

34144H41\*

44,<sup>50</sup> / 52,<sup>95</sup> €



### 2.. Balance-Board

Belastbar bis ca. 100 kg  
Maße (H x B x T): 6 x 44 x 26 cm  
Material: Kunststoff

36369H41 Stück

18,<sup>45</sup> / 21,<sup>95</sup> €



5 m  
lang

### 3.. Balanciertau

Länge: 5 m, Ø 4 cm  
Material: 100 % Polypropylen mit geschlossenen Enden

Warnhinweis: 2 (Seite 314)

34461H41 5 m

43,<sup>66</sup> / 51,<sup>95</sup> €



Höhen  
einstellbar

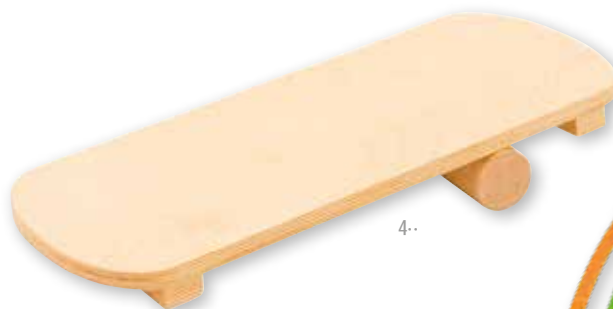

### 4.. Balancier-Rollbrett

Auf diesem Balancier-Rollbrett trainieren Ihre Kinder Gleichgewichtssinn und Koordinationsfähigkeit. Das Stehen auf dem Brett ist eine echte Herausforderung, die den Kindern viel Spaß macht.

Auch für Therapiezwecke ideal geeignet.

Maße Brett: 48 x 20 cm, Rolle: 21 cm, Ø 4,7 cm

Material: Holz

Warnhinweis: 3 (Seite 314)

34070H41\* Stück

23,<sup>49</sup> / 27,<sup>95</sup> €



### 5.. Stelzen mit Haltegriffen

Hochwertige Stelzen aus geschliffenem Holz, mit einschraubbaren Griffen. Die Tritte sind durch Steck- und Schraubverbindungen verstellbar. Alter: 5 - 9 Jahre

Höhe: 125 cm

Warnhinweis: 22 (Seite 314)

3281H41 1 Paar

38,<sup>61</sup> / 45,<sup>95</sup> €

### 6.. Gymnastik-Reifen Regenbogen-Set

6 farbenfrohe Gymnastik-Reifen in leuchtenden Regenbogenfarben.

757346H41 6er-Set, Ø 60 cm

28,<sup>15</sup> / 33,<sup>50</sup> €

757350H41 6er-Set, Ø 80 cm

30,<sup>21</sup> / 35,<sup>95</sup> €



### Fußball

Beste Qualität, sorgfältig von Hand genäht.  
Preisgünstiger Trainingsfußball in offizieller Größe und Gewicht. Farbe: Blau, Größe 5

34276H41\* Größe 5, Stück **15,55 / 18,50 €**



### Schul-Basketball

Ausgezeichneter Trainingsball mit einem hervorragenden Preis-Leistungs-Verhältnis! Sehr gute Sprungeigenschaften und eine besonders griffige Oberfläche machen diesen Ball ideal für den Schulalltag.

754445H41 Größe 5, Stück **10,92 / 12,99 €**  
756207H41 Größe 7, Stück **11,76 / 13,99 €**

### Stand-Basketballkorb

Der freistehende Basketballkorb ist speziell für kleine Kinder entwickelt: Durch die niedrige Höhe werden sie schnell die ersten Körbe werfen. Mit diesem Erfolgserlebnis macht das Trainieren der Hand-Auge-Koordination richtig Spaß – drinnen und draußen.

Maße: Korb-Ø 40 cm, 86 cm hoch  
Material: lackiertes Stahlrohrgestell, Netz aus 100% Nylon. Ab 3 Jahren  
Lieferung erfolgt zerlegt zur einfachen Selbstmontage und ohne Ball

59809H41\* Stück **86,55 / 103,- €**



### Kindergarten-Kicker

Mit 60 cm hat dieser extrarobuste Tischkicker die ideale Höhe für Kinder im Alter von 4 bis 12 Jahren.

So können schon die Aller kleinsten ohne verkrampftes Schulternhochziehen spielen wie die Großen. Die Montage ist kinderleicht und das Material hat Spitzenqualität. Die stabilen und verchromten Spielstangen mit schwarzen Kunststoffgriffen laufen in einem Gleitlager, die geschraubten Spielfiguren werden zur Korpuswand hin mit Distanzpuffern gedämpft und sind mit Sicherheitsendkappen versehen. Die stabilen eckigen Tischbeine garantieren einen festen Stand.

Lieferung mit 2 Bällen, Ø 3,1 cm  
Maße (H x B x T): 60 x 122 x 61 cm  
Gesamttiefe mit Griffstangen: 102 cm  
Maße Spielfeld (B x T): 104 x 58 cm, Gewicht: ca. 22 kg  
Zur Selbstmontage

[Warnhinweise: 12, 5 (Seite 314)]

58114H41\* Stück **184,03 / 219,- €**



**BEST  
SELLER**



# AUSSTATTUNG



Ein-/Ausgänge



CD-Player



Praktisches Fach für Mikros  
und Zubehör



2 Funkmikros,  
50 m Reichweite + Fernbedienung

Ideal für die **Aufführung** Ihrer  
Kinder beim Theater oder Sommerfest!



## Sound Box 9995 Funk, inkl. 2 Funkmikrofonen

### Technische Daten:

- Verstärker: 100 Watt Musikleistung  
 CD-Player: CD/MP3, CD-RW  
 Ein-/Ausgänge: • 6,3 mm Klinke für Mikro  
 • 2x 6,3 mm Klinke für externe  
 Lautsprecher  
 • AUX in and out  
 • Video-Cinch  
 • USB  
 • SD-Kartenleser  
 Mikros: 2x UHF-Funkmikrofon

- Gewicht: ca. 17,6 kg  
 Maße (H x B x T): 60 x 30 x 29 cm

**Sonstiges:** USB-Anschluss, SD-Kartenleser, Fernbedienung, Akkubetrieb mit Ladestandanzeige. Die Sound Box leistet 100 Watt und ist damit sowohl für Gruppenräume als auch für Hallen und Freiluftveranstaltungen geeignet. Höhen und Bass regeln Sie separat und erhalten einen hervorragenden Klang. Die Bedienung dieser Einstellungen lässt sich an den Reglern oberhalb des Lautsprechers regeln. Sie regeln die Lautstärke der Mikros jeweils separat. Zusätzlich können Sie noch ein drittes Mikrofon an einen 6,3 mm Klinkenstecker anschließen. Der CD-Player spielt alle gängigen Formate ab. Einfach die CD einlegen und schon geht's los. Über die Fernbedienung können Sie problemlos aus dem ganzen Raum das Gerät bedienen.



Lieferung  
**FREI HAUS**

Mit dem integrierten Akku sind Sie von Steckdosen unabhängig und nutzen die Musikbox z. B. auch für Außenveranstaltungen. Die Betriebszeit der Akkus beträgt ca. 3 - 5 Stunden, je nach Einsatzart. Kabel, Mikros und weiteres Zubehör verstauen Sie nach dem Gebrauch in einem praktischen Fach über dem CD-Player. So finden Sie beim nächsten Mal alles wieder und nichts geht verloren. Durch den integrierten Trolley entfällt lästiges Tragen der Box. Die Bedienung ist sehr einfach. Eine ausführliche Anleitung liegt bei.

79790H41

836,<sup>97</sup> / 996,- €



Lautsprecherbox mit CD-Laufwerk,  
2 Funkmikros und integriertem Trolley!



### VoiceMaker Combi XL

Stereo-Aktivbox mit MP3-/CD-Player, USB- und Kassettenrekorder

Stereo-Wiedergabe ohne Zusatzlautsprecher!

Top-Ausgangsleistung bei Mono-Tonträgern: Wenn Sie besprochene Mono-CDs oder Mono-Kassetten abspielen, addiert sich die Leistung beider Lautsprecher. Die Ausgangsleistung ist dann genauso hoch wie bei Musik. Sowohl im Gruppenraum als auch in größeren Räumen können Sie immer die ideale Lautstärke einstellen. Die Box ermöglicht das Abspielen Ihrer MP3-Musikdateien. Dies ist sogar direkt per Bluetooth-Übertragung oder von Ihrem USB-Stick möglich. Einfach anstecken – und los geht's! Zudem können Sie CDs direkt auf Ihren USB-Stick oder Ihre SD-Karte kopieren.

#### Technische Daten:

- Musikausgangsleistung: 2x 20 Watt
- Bauprinzip: Stereo-Aktivbox
- Mikrofoneingang: 6,3-mm-Klinke
- Kopfhörerbuchsen: 6x 3,5-mm-Stereo-Klinke
- Cinch: Cinch-Anschluss für externe Geräte
- Regler: Balance- und Klangregelung Treble/Bass, Geschwindigkeitsregler (+/- 5%) im Kassettendeck
- Maße (H x B x T): 23 x 42,5 x 25,5 cm
- Gewicht: ca. 8,7 kg

Mit USB-Anschluss

760384H41\*

484,<sup>03</sup> / 576,- €

Solange Vorrat reicht



- echte Stereo-Wiedergabe
- geeignet für große Räume
- USB und MP3
- 2x 20 Watt Musikleistung

### Einstecken & Abspielen

Für alle TLS Boxen geeignet.  
Lieferung ohne Gerät

#### Gleich bestellen:

Audio-Kabel Cinch/3,5 mm Klinke

74204H41 Länge 3 m

5,<sup>84</sup> / 6,<sup>95</sup> €

74205H41 Länge 6 m

8,<sup>36</sup> / 9,<sup>95</sup> €

Für Mobiltelefone oder Laptops!

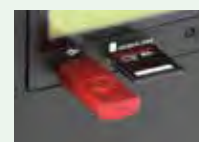

USB & SD für MP3

Lieferung ohne USB & SD

Hinweis: Rücknahme von Alt-Batterien und Akkus siehe Seite 314



### M100 LS Plus Aktiv-Lautsprecherbox

Speziell für die Verstärker-Boxen M100/M100 Funk  
Die Ausgangsleistung von 120 Watt (Musik) addiert sich zur Ausgangsleistung der Rekorder- oder CD-Verstärker-Boxen. Ein erfolgreicher Einsatz ist auch bei großen Veranstaltungen in jedem Fall möglich. Zusammen mit der M100 Combi erfolgt eine echte Stereowiedergabe.

#### Technische Daten:

- Verstärker: 120 Watt Musik
- Lautsprecher: 2-Wege-System, Tief- und Hochtonlautsprecher
- Maße (H x B x T): 51 x 33 x 29 cm
- Gewicht: 13,2 kg
- Komplett mit 8 m Anschlusskabel

755203H41 Stück

452,<sup>10</sup> / 538,- €

Riesenleistung  
und Stereo



# Unser **Multitalent** für Ihr Sommerfest

- Soundbox und Lautsprecher in einem
- ideal zum Einsatz beim Sommerfest
- Diebstahlschutz: mit abschließbarem Fach für Smartphones
- mit Trolley zum schnellen und einfachen Transport



## M100 Blue/Funk/Combi

MP3-Musikdateien von USB und SD-Karten abspielen.

- CD-Player mit Pitch-Funktion
- Gapless Player für das Abspielen ohne Übergangspause
- AMS-Funktion = Sprachpriorität gegenüber Musik bei Mikrofoneinsatz
- Ergonomischer Tragegriff!
- **Stativflansch!**

Technische Daten:

Musikleistung: 120 Watt

Lautsprecher: 2-Wege-System, Tief- und Hochtonlautsprecher

Ein-/Ausgänge: 2x 6,3-mm-Klinke für Mikrofone, 1x 3,5-mm-Klinke AUX-IN, Bluetooth-Interface, 1x 6,3-mm-Klinke für LS 100 Aktivbox, 1x Cinch-Eingang/-Ausgang für externe Quellen (Keyboard, Stereoanlage, PC-Soundkarte), 1x 6,3-mm-Klinke für Kopfhörer, USB-Ladestation für das Laden von Smartphone & Co.

Kassettenrekorder: Bandlaufzählwerk, 3-stellig

Maße (H x B x T), Gewicht: 58 x 33 x 29 cm, 16,4 kg

Im Lieferumfang enthalten: Funkmikrofon, Netzkabel, Batterien für Fernbedienung, Fernbedienung

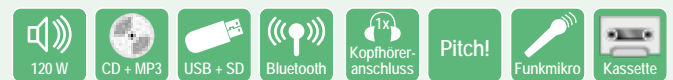

754602H41 TLS® M100 Combi

1.359,<sup>66</sup> / 1.618,- €



754600H41 TLS® M100 Blue

878,<sup>99</sup> / 1.046,- €



754601H41 TLS® M100 Funk

1.251,<sup>26</sup> / 1.489,- €

Hinweis: Rücknahme von Alt-Batterien und Akkus siehe Seite 314

### Diebstahlschutz: mit abschließbarem Fach Funkmikrofon und Fernbedienung

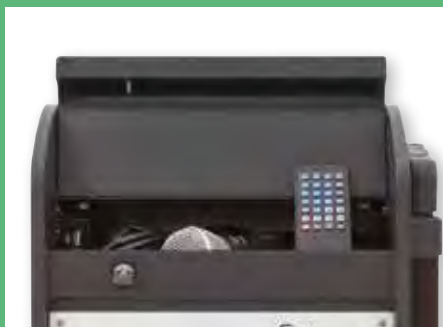

### USB-Ladestation





# M200-Modelle mit Akkubetrieb

## Ablagefach

Wertvolle Geräte sicher verstauen, **ABSCHLIEßBAR!** In diesem Fach befindet sich die Fernbedienung bei der Lieferung.  
Lieferung ohne Tablet

## USB + AUX-IN

Der USB-Anschluss sorgt für eine dauerhaft volle Akkuleistung Ihres mobilen Endgerätes! **Die AUX-Klinke sorgt für eine schnelle und zufriedenstellende Musikleistung.**

## Bluetooth

In allen Modellen gehört die Bluetooth-Funktion zur Grundausstattung Ihrer TLS®-Box! Für Smartphone und Tablet



## Akkuanzeige

Gelb = Akku lädt  
100% = fertig geladen und volle Leistung  
75% = ausreichend für den vollen Einsatz bis zu 3 Std.  
50% = Leistung wird für 2 Std. ausreichen  
LOW = anschließen zum Laden ist ratsam

## Akku

Bis zu 4 Std. volle Leistung

## Trolley und Rollen

Flexibel einsetzbar und fahrbar

- Sporthalle
- Aula
- Schulhof

Hinweis: Rücknahme von Alt-Batterien und Akkus siehe Seite 314



## M200 Blue/Funk/Combi

Technische Daten:

Verstärker: 120 Watt Musik

Lautsprecher: 2-Wege-System, Tief- und Hochtonlautsprecher

Ein-/Ausgänge: 2x 6,3-mm-Klinke für Mikrofone, 1x 3,5-mm-Klinke AUX-IN, Bluetooth-Interface, 1x 6,3-mm-Klinke für LS 100 Aktivbox, 1x Cinch-Eingang/-Ausgang für externe Quellen (Keyboard, Stereoanlage, PC-Soundkarte), 1x 6,3-mm-Klinke für Kopfhörer, USB-Ladestation für das Laden von Smartphone & Co.

Kassettenrekorder: Bandlaufzählwerk 3-stellig

Maße (H x B x T), Gewicht: 58 x 33 x 29 cm, 16,4 kg

Im Lieferumfang enthalten: Funkmikrofon, Netzkabel, Batterien für Fernbedienung, Fernbedienung (Tablet nicht im Lieferumfang enthalten)

erhältlich in  
3 Ausführungen

120 W	CD + MP3	USB + SD	Bluetooth	Kopfhöreranschluss	Pitch!	Funkmikro	Kassette
756273H41 TLS® M200 Combi <span style="float: right;">1.586,<sup>55</sup> / 1.888,- €</span>							

Lieferung  
**FREI HAUS**

120 W	CD + MP3	USB + SD	Bluetooth	Kopfhöreranschluss	Pitch!
756271H41 TLS® M200 Blue <span style="float: right;">1.087,<sup>39</sup> / 1.294,- €</span>					

120 W	CD + MP3	USB + SD	Bluetooth	Kopfhöreranschluss	Pitch!	Funkmikro
756272H41 TLS® M200 Funk <span style="float: right;">1.359,<sup>66</sup> / 1.618,- €</span>						

152 Ausstattung

Preise sind unverbindlich empfohlene Verkaufspreise in € zzgl. / inkl. MwSt. Lieferung stets ohne Deko-Material.





# Schallschutzsofa

## Ihre Vorteile:

- bequemer, moderner Lärmschutz
- in einem Raum eigene Bereiche schaffen
- extrahohe, abgerundete sowie gepolsterte Lehnen
- gepolsterte Sitzfläche
- 5 Standfüße zur einfachen Selbstmontage

Bitte wählen Sie die Sitzhöhe aus:



Stehfüße  
Sitzhöhe  
29 cm



Lange  
Stehfüße  
Sitzhöhe 38 cm



1..



2..

## 1.. xilent Schallschutzsessel

Maße (H x B x T): 126/135 x 67 x 78 cm  
Sitzhöhe: 29 cm oder 38 cm

762369H41\* + Höhe + Farbe (Stoffgruppe 2)

810,<sup>92</sup> / 965,- €

Oft scheint für kleine Kinderohren der Geräuschpegel unerträglich, denn viele Lärmquellen können nicht einfach abgeschaltet werden und sorgen so schon bei den Kleinsten für Stress und Unruhe. Mit diesen Schallschutzsofas schaffen Sie Räume und Ecken der Ruhe und Entspannung. Mit der extrahohen Lehne bieten diese Sofas einen Rückzugsort zum Lesen, Entspannen und Spielen.

**Bezug und Schaumkern:** schwer entflammbar  
Material: Bezug Trevira CS INKA, Schaumstoff 100% Polyurethan

Die Stellfüße zur einfachen Selbstmontage müssen von Ihnen nur noch angeschraubt werden.

Es wird kein Werkzeug benötigt.

**Lieferung  
FREI HAUS**

## 2.. xilent Schallschutzsofa

Maße (H x B x T): 126/135 x 142 x 78 cm  
Sitzhöhe: 29 cm oder 38 cm

84923H41\* + Höhe + Farbe (Stoffgruppe 2)

1.098,<sup>32</sup> / 1.307,- €

Bitte Farbe (siehe unten) und Höhe (s. o.) angeben!

Webstoffe Trevira CS: INKA: Bezug schwer entflammbar nach B1



Material: 100% Polyester

Leichte Farbabweichungen druckbedingt möglich

INKA, Stoffgruppe 2:



Hellbeige  
meliert



Orange meliert



Rot-Orange  
meliert



Rot meliert



Lila meliert



Hellgrün meliert



Dunkelgrün  
meliert



Hellblau meliert



Dunkelblau  
meliert



Anthrazit meliert



konzentriert arbeiten  
trotz Lärm

### Gehörschutz für Kinder

Der Gehörschutz eignet sich neben dem Minimieren von Lärmgeräuschen auch ideal für die Förderung der Konzentration bei Stillarbeiten. Auch im Musikunterricht kann es manchmal lauter werden, wenn den Kindern z. B. das Schlagzeug vorgestellt wird. Hier, aber auch in der Freizeit, schützt der Gehörschutz vor Gehörschäden, z. B. bei einem Konzertbesuch.

Die Lärmschützer passen sich jeder Kopfform an. Sowohl Kinder mit einem kleineren Kopf als auch Kinder und Jugendliche mit einem etwas größeren Kopf können ihn aufsetzen. Die seitliche Höhenverstellung lässt sich schnell und einfach einstellen. Hinzu kommt, dass die Ohrschützer sich platzsparend zusammenklappen lassen und so leicht zu verstauen sind.

Der Bügel besteht aus Kunstleder und auch der Schutz an den Ohren ist aus Kunstleder. Durch diesen Lärmschutz werden die Kinder nicht von störenden Geräuschen abgelenkt.

758491H41 ■ Pink  
758490H41 ■ Blau  
758489H41 ■ Grün

je 15,<sup>04</sup> / 17,<sup>90</sup> €



## SCHALLSCHUTZ SCHAUM

Schalldämpfer für ein ruhiges Spiel- & Lernklima  
**kinderleicht nachrüsten – günstig – einfach – wirksam**



## SO BEFESTIGEN SIE IM HANDUMDREHEN DIE ABSORBERPLATTEN

Befestigung der **xilent Absorberplatten** an ca. 40% der Decken- und Wandflächen: möglichst gleichmäßige Verteilung der Absorberplatten am Deckenrand bzw. im oberen Wandbereich hinter der Gruppe, in ca. 2 m Höhe. Der Mindestabstand der Absorber sollte 5 cm betragen.

### HERVORRAGENDE EIGENSCHAFTEN:

- hohe Schallabsorption
- schluckt hohe und tiefe Töne
- als Decken- und Wandelement verwendbar
- kostengünstig, schnell und kinderleicht angebracht
- einfache Selbstmontage
- umwelt- und gesundheitsverträglich
- erfüllt Anforderungen der Norm DIN 18041 (Hörsamkeit in kleinen bis mittelgroßen Räumen)
- Brandschutzklasse B1 nach DIN 4102-1 (schwer entflammbar)
- geringes Gewicht
- Schallabsorptionswert  $\alpha_W = 0,9$  (bei 500 Hz und Plattenstärke von 50 mm)



1. Mit einer Wasserwaage und unter Zuhilfenahme einer Schnur können Sie gerade Hilfslinien für die Schallschutzplatten einzeichnen.



2. Tragen Sie den Kleber einseitig und wellenförmig auf den Untergrund der **xilent Schallabsorber** auf. Verteilen Sie den Kleber gleichmäßig mit einem handelsüblichen Spachtel. Ein Verpressen des Klebers ist nicht nötig.



3. Bringen Sie die Schallsorberplatte an der von Ihnen vorgesehenen Stelle (Decke oder Wand) an. Um die Platten gerade anzubringen, kann eine Schnur zur Hilfe genommen werden. Nach einigen Minuten nach Anbringen der Platten ist eine Korrektur der Linienführung bei Bedarf möglich.



## Lärmampel PRO

Mit der Lärmampel PRO kontrollieren Sie denkbar einfach den Lärmpegel in Ihrer Gruppe. Ihren Kindern bekannte Symbole, nämlich Rot, Gelb und Grün auf einer Ampel, veranschaulichen den momentanen Geräuschpegel in der Umgebung. Mithilfe der vier einstellbaren Lärmstufen lässt sich die akzeptable Lautstärke regeln. Wenn die Gruppe zu laut ist, springt die Ampel auf Gelb oder Rot. Ein Signalton kann eingeschaltet werden, der bei Rot ertönt.

Lärm wird somit für alle Kinder sichtbar. Der Akkubetrieb macht Sie von lästiger Verkabelung unabhängig. Der Akku lässt sich einfach über das Netzteil wieder aufladen. Mit den 4 stark haftenden Magneten (separat erhältlich) bringen Sie die Lärmampel bequem an jeder Metalloberfläche an. Die LED-Leuchten haben eine durchschnittliche Lebensdauer von ca. 100.000 Betriebsstunden.

Um die Lautstärke in der Gruppe gering zu halten und damit für Ruhe zu sorgen, ist die Lärmampel PRO die perfekte Lösung für Erzieherinnen und Erzieher. Auch für den Einsatz in Bibliotheken, Stillarbeitszonen und Pausenräumen ist die Lärmampel PRO eine unkomplizierte und praktische Lösung, um eine angenehme Arbeitsatmosphäre zu schaffen.

Maße (H x B x T): 47 x 14,5 x 6,5 cm

74446H41 ohne Battery-Pack

76,<sup>05</sup> / 90,<sup>50</sup> €

74747H41\* mit Battery-Pack

83,<sup>99</sup> / 99,<sup>95</sup> €



14,5 cm

47 cm



## Ihre Vorteile:

- bewährte Ampelfunktion
- Protokollfunktion
- grüne Punkte für längeres Stillsein
- rote Punkte für häufiges Lautsein
- einfache Handhabung
- Strom- und Akkubetrieb



## Lärmampel PRO mit Lärmprotokoll

Ein grüner „Lächli“ und ein roter „Weini“, das kennt jedes Kind. Die Ampelfarben, kombiniert mit den Gesichtern, veranschaulichen den Geräuschpegel im Gruppenraum – wenn gewünscht sogar mit Signalton. Sie stellen mit dem Drehregler die akzeptable Raumlautstärke ein – wird diese überschritten, springt die Ampel über Gelb auf Rot. Spielerisch lernen Kinder, ihre Lautstärke zu kontrollieren und bemühen sich, leise zu sein – wer will schon einen „Weini“ ... Protokollfunktion: Die Skalen auf der rechten Seite dokumentieren das Lärmverhalten anhand roter und grüner Punkte. Am Ende der Stunde haben Sie ein Protokoll des Lärmverhaltens, das zum Beispiel in ein Belohnungssystem münden kann.

Der Akkubetrieb macht Sie unabhängig und die Lärmampel ist überall einsatzbereit. Mit den 4 stark haftenden Magneten (separat erhältlich) bringen Sie die Lärmampel bequem an jeder Metalloberfläche an.

Maße (H x B x T): 49,5 x 26 x 8 cm

754568H41 ohne Battery-Pack 117,<sup>61</sup> / 139,<sup>95</sup> €

764375H41 mit Battery-Pack 126,<sup>01</sup> / 149,<sup>95</sup> €

Solange Vorrat reicht

## Zubehör für beide Lärmampeln

Gleich mitbestellen:

### Magnet-Set

4 stark haftende Magnete zur Anbringung an Metalloberflächen

756744H41

9,<sup>75</sup> / 11,<sup>60</sup> €

### Passender Battery-Pack

Nicht für ältere Modelle geeignet!

74748H41

18,<sup>07</sup> / 21,<sup>50</sup> €



Versandkosten: 5,80 / 6,90 € – Versandkosten Flexeo®-Möbel: 30,- / 35,70 € pro Möbelstück



**Kreis**

Ø: 40 cm, Dicke: 5 cm, ohne Fase, 1 Set = 10,6 m<sup>2</sup>

89710H41\* Weiß, 5 Stück **[ 88,<sup>19</sup> / 104,<sup>95</sup> € ]**

Ø: 60 cm, Dicke: 5 cm, ohne Fase, 1 Set = 1,4 m<sup>2</sup>

89708H41\* Weiß, 5 Stück **[ 180,<sup>63</sup> / 214,<sup>95</sup> € ]**

Ø: 85 cm, Dicke: 5 cm, ohne Fase, 1 Set = 2,8 m<sup>2</sup>

89705H41\* Grau, 5 Stück **[ 301,<sup>68</sup> / 359,- € ]**

**Rechteck**

Maße (H x B x T): 5 x 100 x 50 cm  
Mit Fase  
1 Set = 2,5 m<sup>2</sup>

82715H41\* Grau, 5 Stück **[ 117,<sup>61</sup> / 139,<sup>95</sup> € ]**

**Quadrat**

Maße (H x B x T): 5 x 50 x 50 cm  
Mit Fase  
1 Set = 1,25 m<sup>2</sup>

82714H41\* Weiß, 5 Stück **[ 91,<sup>55</sup> / 108,<sup>95</sup> € ]**



**Spar SET**

**xilent Keilförmige Schallabsorberplatten Classic Keil**

Maße (H x B x T): 3,5 - 8,5 x 80 x 40 cm. 1 Set = 1,28 m<sup>2</sup>

83164H41 Dunkelgrün, 4 Stück **[ 158,<sup>82</sup> / 189,- € ]**

83166H41 Grau, 4 Stück **[ 117,<sup>61</sup> / 139,<sup>95</sup> € ]**

83162H41 Hellgrün, 4 Stück **[ 158,<sup>82</sup> / 189,- € ]**

83165H41 Weiß, 4 Stück **[ 134,<sup>41</sup> / 159,<sup>95</sup> € ]**

**xilent STOPPT DEN LÄRM Schallabsorber**

**xilent Classic – Würfel Schallabsorber**

**1** Maße (H x B x T): 20 x 20 x 20 cm

Ohne Fase

755259H41\* Grau, 4 Stück **[ 41,<sup>97</sup> / 49,<sup>95</sup> € ]**

**2** Maße (H x B x T): 40 x 40 x 40 cm

Ohne Fase

755261H41\* Grau, 2 Stück **[ 134,<sup>41</sup> / 159,<sup>95</sup> € ]**

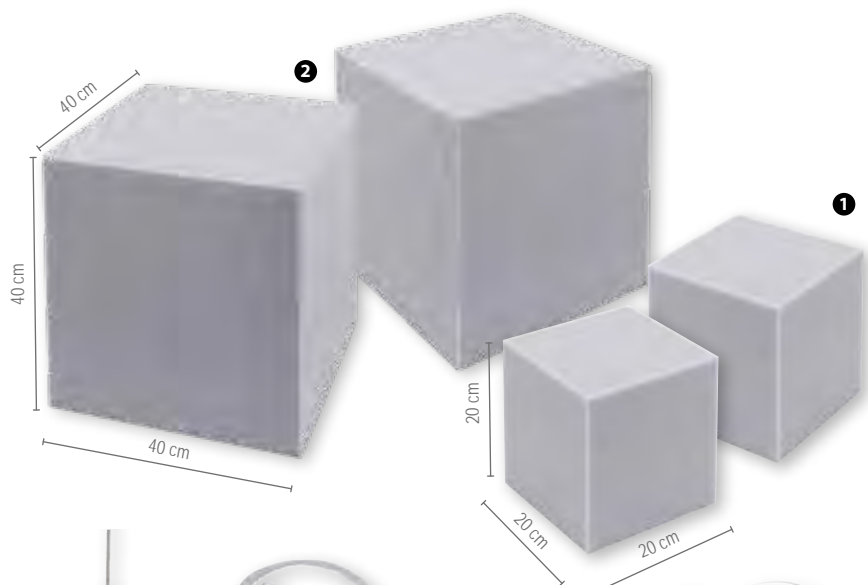

**03 xilent Abhänge-Set**

Zur Deckenbefestigung mit Haken und Schraubhaken, inklusive Drahtspirale

756646H41\* **[ 13,<sup>87</sup> / 16,<sup>50</sup> € ]**

**04 xilent Abhänge-Set mit Magnet**

Zur Deckenbefestigung, mit Magnet und Klemme, inklusive Drahtspirale

756647H41\* **[ 23,<sup>49</sup> / 27,<sup>95</sup> € ]**





# SCHALLSCHUTZ TEXTIL

Schallabsorber für ein ruhiges Spiel- & Lernklima  
**kinderleicht nachrüsten – günstig – einfach – wirksam**



**Zur Akustik in der Kita und dem Kindergarten.** Ein akustisch optimaler Raum hat eine Nachhallzeit von 0,4 bis 0,6 Sekunden. Tatsache ist, dass heute die Mehrzahl der Aufenthalts- und Spielräume mit mehreren Kindern deutlich darüber liegt. Schallharte Wände, Decken und Böden sind dafür verantwortlich.

Dank ihrer durchdachten offenporigen Stoffstruktur nehmen die **xilent Akustik-Paneele** den Schall auf und reduzieren auf diese Weise sowohl Störgeräusche als auch die Lautstärke.

Besonders stark wirkt sich hierbei der einzigartige Voice-Raum-Effekt aus: **Die Porengröße der xilent Akustik-Elemente ist exakt auf die menschliche Stimmfrequenz abgestimmt!**

Gesprochenes wird klar und deutlich wiedergegeben. Die **xilent Akustik-Paneele** sind somit der optimale Akustikregulator für Spielraum, Aufenthaltsraum, Büro, Besprechungsraum, Flur und viele andere Räumlichkeiten, in denen man sich verständlich unterhalten und entspannt spielen sowie lernen will.

Das Schallschluckvermögen einer Fläche wird durch den Schallabsorptionsgrad  **$\alpha_W$**  beschrieben.  **$\alpha_W=1$**  bedeutet eine vollständige Absorption,  **$\alpha_W=0$**  eine vollständige Reflexion des Schalls.

In der Infografik haben wir Schallabsorptionswerte ( **$\alpha_W$**  bei 500 Hz) verschiedener Materialien miteinander verglichen:

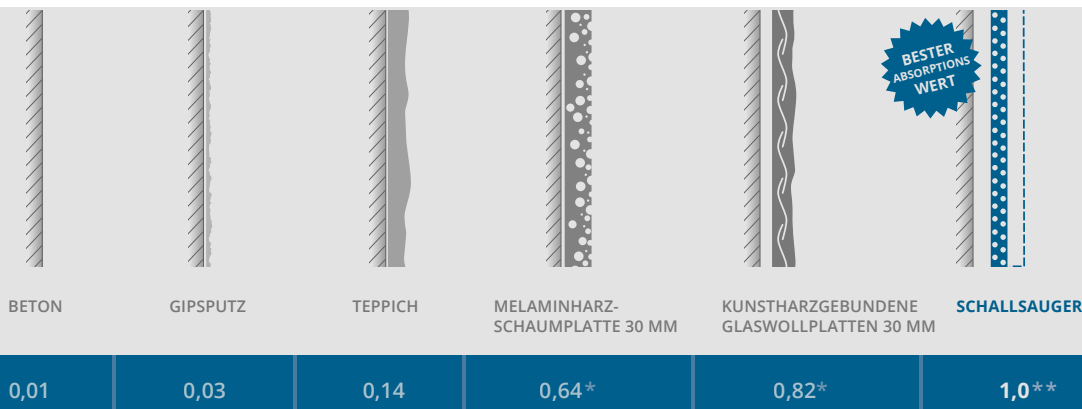

\* Quelle: Raumakustik im Alltag, Christian Nocke, Fraunhofer IRB Verlag  
 \*\*Quelle: Fraunhofer Institut IBP, Messung vom 5.12.2014

**Absorberklassen A, B und C beschreiben den Frequenzbereich, nicht die Güte.** Die Raumakustik hängt von der Frequenz (Hz) ab. Der Mensch reagiert mit seinem Gehör hauptsächlich auf Frequenzen zwischen 125 Hz bis 4000 Hz. In diesem Frequenzbereich findet die menschliche Sprache statt. Der Mensch kann jedoch Geräusche von 20 Hz bis 16.000 Hz wahrnehmen. Es gibt Klasse A, B und C – Absorber, die je nach Anforderung eingesetzt werden können.

**Gruppe-A-Absorber (auch Breitbandabsorber)** haben eine breitbandige gute Wirkung, im Mittel  $\alpha_W$  über 0,9 im gesamten Spektrum. Der optimale Wirkungsgrad von A-Absorbern liegt in der Regel zwischen 125 Hz und 2000 Hz – z. B. Schwimmhalle, Veranstaltungsräume, Konzertsaal.

**Gruppe-B-Absorber (Mittensabsorber) ( $\alpha_W > 0,8$ )** eignet sich mehr im Bereich mittelgroßer Räume, also Bürogebäude, Besprechungsräume, Cafeteria oder Schule. Diese Absorber eignen sich eher bei störenden Frequenzen zwischen 400 Hz und 2000 Hz. In diesen Frequenzbereichen wird durch die Wegnahme des Nachhalls auch eine Lärminderung erzielt.

## Nachhallzeit am Beispiel Xilent Akustik-Paneel Klasse B

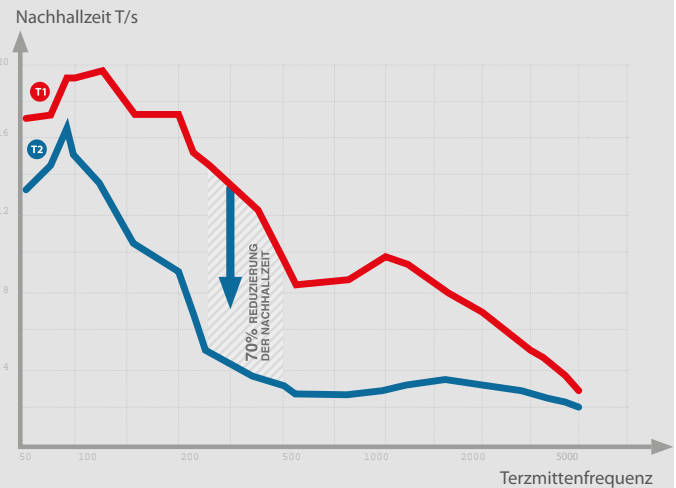

**T1** Mittelwert der Nachhallzeit ohne Absorber

**T2** Mittelwert der Nachhallzeit mit Xilent Akustik-Paneel



## Akustik-Paneele – Ihre Vorteile





Inklusive Bohrschablone und Aufhängung



\*äquivalente Schallabsorptionsfläche bei 1Hz

**AObj = 1,8\***  
Wert für 1,2 m<sup>2</sup>

## xilent Akustik-Deckenpaneel Soft

Inkl. Bohrschablone, 3x Schraubösen und 3x Karabinerhaken zur einfachen Selbstmontage an der Decke. (Abb. 001)

Erhältlich in 2 Größen und 27 Farben (siehe unten)

Bitte geben Sie bei Ihrer Bestellung die Artikelnummer der entsprechenden Ausführung sowie die ausgewählte Größe und Farbe an (siehe unten).

760120H41\* + Größe + Farbe ab **165,<sup>50</sup> / 196,<sup>95</sup> €**

- Absorberklasse A
- Ballwurfsicher dank Soft-Design (rahmenlose Bauweise)
- Hohe Farbbrillanz und hohe Wasch-, Reibe- und Lichtehttheit durch Thermosublimationsdruck
- Mit 3 Aufhängeösen (oben) für einfache und schnelle Montage
- vielseitig montierbar: mit Schraubösen & Karabiner an Decken oder Wänden, mit Karabiner und Drahtseilen quer durch Räume
- Feucht abwischbar
- Inkl. Karabiner, Schraubösen, Bohrschablone

## xilent Akustik-Paneele Soft



## xilent Drahtseilabhangung

Für Akustik-Deckenpaneel Soft, Länge: 150 cm

759663H41 **27,<sup>69</sup> / 32,<sup>95</sup> €**



### Akustik-Deckenpaneel Soft

Maße (B x H): 118 x 60 cm  
Farbe: Leuchtorange  
Aktive Fläche: 1,42 m<sup>2</sup>  
beidseitig wirksam, bei freihängender Befestigung



### Akustik-Deckenpaneel Soft

Maße (B x H): 118 x 40 cm  
Farbe: Blassgrün  
Aktive Fläche: 0,94 m<sup>2</sup>  
beidseitig wirksam, bei freihängender Befestigung

Bitte wählen Sie aus:

Variante 1: Größe



118 x 40 cm



118 x 60 cm  
25,21 / 30,- € Aufpreis

Variante 2: Farbe

Cremeweiß 16,81 / 20,- € Aufpreis	Weißaluminium 16,81 / 20,- € Aufpreis	Graualuminium 16,81 / 20,- € Aufpreis	Kieselgrau 16,81 / 20,- € Aufpreis	Gelbgrau 16,81 / 20,- € Aufpreis	Beigegrü 16,81 / 20,- € Aufpreis	Blassbraun 16,81 / 20,- € Aufpreis	Blaugrau 16,81 / 20,- € Aufpreis
Fehgrau 16,81 / 20,- € Aufpreis	Pastellblau 16,81 / 20,- € Aufpreis	Lichtgrün 16,81 / 20,- € Aufpreis	Weißgrün 16,81 / 20,- € Aufpreis	Blassgrün 16,81 / 20,- € Aufpreis	Beigerot 16,81 / 20,- € Aufpreis	Hellrosa 16,81 / 20,- € Aufpreis	Pastellviolett 16,81 / 20,- € Aufpreis
Elfenbein 16,81 / 20,- € Aufpreis	Sandgelb 16,81 / 20,- € Aufpreis	Leuchtgelb 16,81 / 20,- € Aufpreis	Leuchtorange 16,81 / 20,- € Aufpreis	Gelbgrün 16,81 / 20,- € Aufpreis	Ultramarin 16,81 / 20,- € Aufpreis	Lichtblau 16,81 / 20,- € Aufpreis	Kaminrot 16,81 / 20,- € Aufpreis
Signalviolett 16,81 / 20,- € Aufpreis	Erikaviolett 16,81 / 20,- € Aufpreis	Weiß					

Material: Polyestergewebe aus 100% Polyester. Leichte Farbabweichungen druckbedingt möglich



# xilent Akustik-Paneele



- Absorberklasse A bzw. B (je nach Modell)
- Mit festem Aluminiumrahmen und hochwertiger Akustik-Textilbespannung
- Hohe Farbbrillanz und hohe Wasch-, Reibe- und Lichtehtheit durch Thermosublimationsdruck
- Praktische Haltesystem für Wand oder Decke
- In 6 verschiedenen Größen & 26 Farben (ein- oder beidseitig) erhältlich
- Abnehmbarer Akustikstoff, waschbar bei 30°
- Inkl. Befestigungsmaterial

## xilent Akustik-Deckenpaneel

Inklusive Drahtseilabhangung (4er-Set), je 150 cm Seil. **Waagrechte Aufhangung**

Deckenpaneel wei  
759506H41 + Groe

ab 552,<sup>94</sup> / 658,- €

Deckenpaneel Farbe einseitig  
759507H41 + Groe + Farbe

ab 645,<sup>38</sup> / 768,- €

Deckenpaneel Farbe beidseitig  
759510H41 + Groe + Farbe

ab 737,<sup>82</sup> / 878,- €

Bitte Groe und Farbe (siehe Seite 160) angeben!

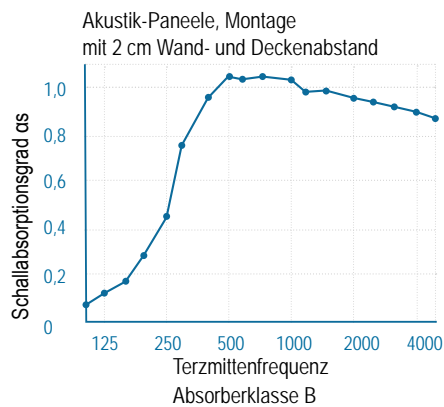

Inkl. Drahtseilabhangung (4er-Set), je 150 cm Seil (Abb. 001)



Abb. 001

Erhaltlich in 6 Groen und 27 Farben (S. 160)  
Abb. Akustik-Deckenpaneel (waagrecht), Deckenmontage mit 4-fach Drahtseil-Abhangung, Absorberklasse A

$\alpha_w = 1,0$   
Absorberklasse A

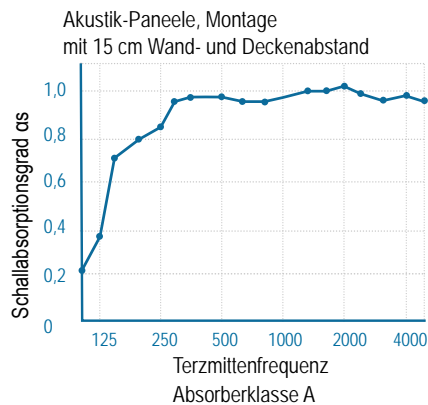

## xilent Akustik-Wandpaneel

Sichtseite Signalwei oder farbig bedruckt, Ruckseite Signalwei. Inkl. Wandhalterung  
Horizontal und vertikal montierbar

Wandpaneel wei  
759511H41 + Groe

ab 515,<sup>97</sup> / 614,- €

Wandpaneel Farbe einseitig  
759512H41 + Groe + Farbe

ab 552,<sup>94</sup> / 658,- €

Bitte Groe und Farbe (siehe Seite 160) angeben!

Gultig fur alle textilen Schallschutz-Elemente auf den Seiten 236-241.

Xilent Schallschutz – Textil Flache in m <sup>2</sup>	0	4	8	12	20
geschatzte Nachhallzeit in Sekunden	1,9	1,65	1,2	0,9	0,6

Die DIN Norm 18041 empfiehlt eine Nachhallzeit von 0,4 – 0,6 Sekunden.

Inkl. Wandhalterung und Z-Schiene (Abb. 002)



Abb. 002

Abb. Akustik-Wandpaneel, Wandmontage mit Wandhalterung Z-Schiene, Absorberklasse B

$\alpha_w = 0,8$   
Absorberklasse B

### DIE MENGE MACHT´S – UNSERE FAUSTREGEL

Fur ein gutes akustisches Raumklima mussen in etwa 1/3 der Grundflache mit xilent Akustik-Paneeelen ausgestattet werden.

**Flache Raum 30 m<sup>2</sup> / 3 = Flache Akustik-Paneele 10 m<sup>2</sup>**

**GEEIGNET FÜR:**



- Ruheräume
- Sinnesräume
- Team- & Besprechungsräume
- Gruppen- & Gemeinschaftsräume
- Pausenräume
- Treppenhäuser
- Foyers & Flure

- Absorberklasse A
- mit festem Aluminiumrahmen und hochwertiger Akustik-Textilbespannung
- hohe Farbbrillanz und hohe Wasch-, Reibe- und Lichtechtheit durch Thermosublimationsdruck
- mit Standfüßen oder Rollen erhältlich
- 6 verschiedene Größen & 26 Farben (ein- oder beidseitig) zur Auswahl
- abnehmbarer Akustikstoff, waschbar bei 30 °C



\* äquivalente Schallabsorptionsfläche bei 1 kHz



Für Paneele bis Höhe 160 cm geeignet



Für alle Größen geeignet



Für alle Größen geeignet

**xilent Akustik-Stellwand mit Standfuß**

Für Paneele bis Höhe 160 cm

Akustik-Stellwand weiß  
759513H41 + Größe ab **595,<sup>80</sup> / 709,- €**

Akustik-Stellwand Farbe einseitig  
759514H41 + Größe + Farbe ab **663,<sup>03</sup> / 789,- €**

Akustik-Stellwand Farbe beidseitig  
759515H41 + Größe + Farbe ab **728,<sup>57</sup> / 867,- €**

Bitte Größe und Farbe angeben!  
Nur in den Größen 100 x 100 / 100 x 160 / 90 x 160 cm erhältlich

**xilent Akustik-Stellwand mit verstärkten Standfüßen**

Für alle Größen geeignet

Akustik-Stellwand weiß  
759516H41 + Größe ab **645,<sup>38</sup> / 768,- €**

Akustik-Stellwand Farbe einseitig  
759517H41 + Größe + Farbe ab **737,<sup>82</sup> / 878,- €**

Akustik-Stellwand Farbe beidseitig  
759518H41 + Größe + Farbe ab **805,<sup>88</sup> / 959,- €**

Bitte Größe und Farbe angeben!

**xilent Akustik-Stellwand mobil, mit verstärkten Standfüßen und Rollen**

Für alle Größen geeignet

Akustik-Stellwand weiß  
759519H41 + Größe ab **755,<sup>46</sup> / 899,- €**

Akustik-Stellwand Farbe einseitig  
759520H41 + Größe + Farbe ab **836,<sup>13</sup> / 995,- €**

Akustik-Stellwand Farbe beidseitig  
759521H41 + Größe + Farbe ab **931,<sup>09</sup> / 1.108,- €**

Bitte Größe und Farbe angeben!



Bezug schwer entflammbar nach B1

**Bitte wählen Sie aus:**

Variante 1: Größe

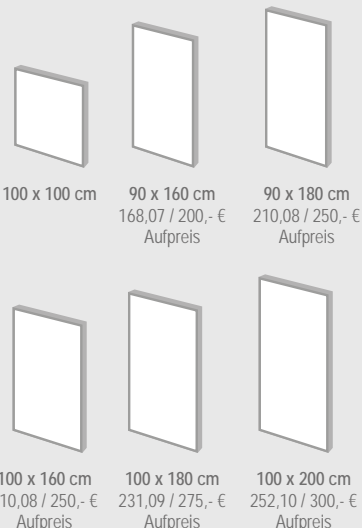

Variante 2: Farbe



**Akustikstoff: schwer entflammbar nach DIN 4102 B1**

Material: Polyestergewebe aus 100% Polyester. Leichte Farbabweichungen druckbedingt möglich



- Absorberklasse A
- ballwurfsicher dank Soft-Design (rahmenlose Bauweise)
- langlebig, robust und kratzfest
- hohe Farbbrillanz und hohe Wasch-, Reibe- und Lichtehtheit durch Thermosublimationsdruck
- feucht abwischbar
- einfache und schnelle Montage durch je 2 Befestigungsöse oben und unten an jedem Element
- vielseitig montierbar:
  - mit Schraubösen & Karabiner an Decken oder Wänden
  - mit Karabiner untereinander
  - mit Karabiner und Drahtseilen quer durch Räume
- Format: 50 x 50 cm
- inkl. Karabiner & Schraubösen



### DIE MENGE MACHT´S – UNSERE FAUSTREGEL



Für ein gutes akustisches Raumklima müssen in etwa 1/3 der Grundfläche mit xilent Akustik-Paneelen ausgestattet werden.

$$\text{Fläche Raum } 30 \text{ m}^2 / 3 = \text{Fläche Akustik-Paneele } 10 \text{ m}^2$$

### GEEIGNET FÜR:



- Kindergärten und Schulen
- Werkstätten, Labore
- Büros
- Konferenz- und Besprechungsräume
- Kantine und Mensa
- Treppenhäuser, Foyers, Flure



Montage quer durch den Raum mit Drahtseil und Karabiner



Mit Ösen zur einfachen Befestigung



26 Elemente mit bedruckter Vorder- und Rückseite (Groß- und Kleinbuchstaben)



### Schallabsorber-Set A-B-C

26 Schallabsorber mit offenporiger Stoffstruktur nehmen Schall auf, reduzieren Störgeräusche und Lautstärke.

Die Porengröße ist dabei exakt auf die menschliche Stimmfrequenz abgestimmt. Das Schallabsorber-Set ist rahmenlos und bietet Ihnen viele Montagemöglichkeiten. Der Akustikstoff akustikTex® ist mit den Buchstaben von A bis Z bedruckt: Vorderseiten mit Großbuchstaben und Rückseiten mit den jeweiligen Kleinbuchstaben

**Inhalt:** 26 Schallabsorber, Montagematerial (Karabiner/Ösenschrauben)

Maße (H x B x T): 50 x 50 x 2 cm

Material: 100% Polyester

763094H41\* 26 Elemente **1.931,<sup>93</sup> / 2.299,- €**



# xilent Schallschutz

Ideale Abhilfe bei Lautstärke durch schallharte Decken,  
hohe Räume & Hallen

Mit Ösen zur  
einfachen  
Befestigung



xilent

## Schallabsorber-Set 1-2-3

11 Schallabsorber mit offenerer Stoffstruktur nehmen Schall auf, reduzieren Störgeräusche und Lautstärke. Die Porengröße ist dabei exakt auf die menschliche Stimmfrequenz abgestimmt. Das Schallabsorber-Set ist rahmenlos und bietet Ihnen viele Montagemöglichkeiten. Der Akustikstoff akustikTex® ist vorne mit den Zahlen 0 bis 10 und hinten mit dem jeweiligen Wort bedruckt.

**Inhalt:** 11 Schallabsorber, Montagematerial (Karabiner/ Ösenschrauben)

Maße (H x B x T): 50 x 50 x 2 cm

Material: 100% Polyester

763093H41\* 11 Elemente **830,<sup>25</sup> / 988,- €**

Inkl. Karabiner und  
Ösenschrauben zur  
Montage



Abb. mit 2 Sets

11 Elemente mit  
bedruckter Vorder-  
und Rückseite  
(Zahl und Wortlaut)



# Stellwände

## mit Stoffoberfläche

### Stellwände in Kindergröße (75 x 120 cm)

Einzeln aufstellbare Tafeln mit doppelseitig verwendbaren Oberflächen.

Durch ihr geringes Gewicht und das einfache Stecksystem sind diese Tafeln kinderleicht auf- und wieder abgebaut. Die Tafeln können hoch- oder querformatig eingesteckt werden. Mal hoch – mal quer, mal rot – mal blau ...

Doppelseitig mit farbigem Tuch bespannt, zum Fixieren von Gegenständen mittels selbstklebendem Klettband oder zum Anbringen von Papier mit Pinn-Nadeln. Maße: 75 x 120 cm

Stative bitte extra bestellen.

### Kinder-Stellwand

76923H41	Blau, Stück	je <b>92,<sup>39</sup> / 109,<sup>95</sup> €</b>
76922H41	Rot, Stück	
76924H41	Grau, Stück	

### Stativ in Kinderhöhe

für die Kinder-Stellwand.

Aus stabilem Rundrohr, lichtgrau, mit T-Fuß, 150 cm hoch

76925H41	Stück	<b>47,<sup>86</sup> / 56,<sup>95</sup> €</b>
----------	-------	--

### Set mit 2 Stativen

76926H41	Set	<b>98,<sup>28</sup> / 116,<sup>95</sup> €</b>
----------	-----	---



kinderleicht

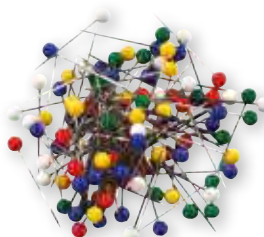

### Stecknadeln

für Moderationskarten, Lieferung in Überraschungsfarben, 2 Packungen à 100 Stück, Länge Nadel: 2,4 cm

763701H41	200 Stück	<b>4,<sup>16</sup> / 4,<sup>95</sup> €</b>
-----------	-----------	--



### Pinn-/Stoßnadeln

Dose mit 200 Stück für Textil- und Korktafeln

763659H41	200 Stück	<b>6,<sup>64</sup> / 7,<sup>90</sup> €</b>
-----------	-----------	--

**versandkosten: 5,80 / 6,90 € – Versandkosten Flexeo®-Möbel: 30,- / 35,70 € pro Möbelstück**

# Tafeln mit verschiedenen Oberflächen



## Einhängetafel Tafeloberfläche grün

- mit Kreide beschreibbar
- magnethaftend

Eine praktische Ergänzung für jeden Kindergarten, ideal als Beistelltafel im Gruppenraum, z. B. für Projekte. Stative bitte extra bestellen (S. 165).

Maße: 150 x 120 cm, hoch oder quer einhängbar

79411H41\* Stück

334,<sup>45</sup> / 398,- €



## Einhängetafel Tafeloberfläche blau

- mit Kreide beschreibbar
- magnethaftend

Eine praktische Ergänzung für jeden Kindergarten, ideal als Beistelltafel im Gruppenraum, z. B. für Projekte. Stative bitte extra bestellen (S. 165).

Maße: 150 x 120 cm, hoch oder quer einhängbar

79413H41\* Stück

334,<sup>45</sup> / 398,- €



## Einhängetafel Tafeloberfläche weiß

- mit Boardmarkern beschreibbar
- magnethaftend

Eine praktische Ergänzung für jeden Kindergarten, ideal als Beistelltafel im Gruppenraum, z. B. für Projekte. Stative bitte extra bestellen (S. 165).

Maße: 150 x 120 cm, hoch oder quer einhängbar

79415H41\* Stück

334,<sup>45</sup> / 398,- €



## Trirondo Tafelkreide 72 Stück in Faltschachtel

weiß, rund

764437H41

4,<sup>12</sup> / 4,<sup>90</sup> €

## Trirondo Tafelkreide 72 Stück in Faltschachtel

bunt, rund

764439H41\*

4,<sup>12</sup> / 4,<sup>90</sup> €

## Kreidehalter, magnetisch

Magnetische Kreidehalter, die einfach an der Tafel haften und das Kreidestück sicher zwischen den Kunststoff-Spannzangen halten. Für saubere Hände und ein gleichbleibendes Schriftbild. Geeignet für Rechts- und Linkshänder. Für Kreidestücke mit einem Durchmesser von 8 bis 11 mm

**Inhalt:** 4 Kreidehalter in den Farben Gelb, Rot, Grün, Blau

Maße: Ø 2,2 cm, Länge: 9,5 cm

Material: Kunststoff

761682H41\* 4 Stück

11,<sup>26</sup> / 13,<sup>40</sup> €

## Günstige Profi-Stellwände

Glänzen Sie durch professionelle Präsentationen!

Ausstellungen und Präsentationen rücken Ihre Einrichtung ins beste Licht. Besonders wichtig sind dabei die Präsentationswände.

**Schnell und flexibel einsetzbar** müssen sie sein und trotzdem ein **hervorragendes Erscheinungsbild** abgeben. Nutzen Sie für Ihre Präsentationen die vielfältigen Vorteile der Comprä®-Stellwände.

**In Sekunden aufgestellt** bieten sie den eleganten Rahmen zur Präsentation Ihrer Einrichtung. Auch als **Moderationswände**, Info-Tafeln oder für interessante Ausstellungen sind die Stellwände ideal! Hochkant gestellt sind sie perfekte **Raumteiler**. Der Stoffbezug wirkt dabei optimal geräuschdämmend. Lieferung ohne Stative

Einhängetafel, Stoff, 150 x 120 cm, ohne Stative

76742H41 Rot  
76743H41 Blau  
76744H41 Grau

je [168,<sup>03</sup> / 199,<sup>95</sup> €]

Einhängetafel, Naturkork, 150 x 120 cm, ohne Stative

76741H41 Stück

[268,<sup>07</sup> / 319,- €]

### T-Fuß-Stativ

Stück, Höhe 1,94 m, grau

76745H41 Stück

[58,<sup>40</sup> / 69,<sup>50</sup> €]



Mit Gratis-Sicherungsring für sicheren Stand und mehr Komfort!

## Optimal geeignet für Pinn-Nadeln und Klettband



Hinweis: Wenn Sie das Set B und C als Reihe stellen wollen, benötigen Sie ein Stativ mehr!

### Komplett-Set A: Tafelreihe, Stoff

Ideal für Projektpräsentationen, als Informationsecke oder für Ausstellungen.

Bestehend aus 3 Eihängetafeln und 4 Stativen.

76770H41\* Tafeln rot  
76771H41\* Tafeln blau  
76772H41\* Tafeln grau

Setpreis nur: je [612,<sup>61</sup> / 729,- €]

Komplett-Set A: Tafelreihe, Kork

79103H41

Setpreis nur: [894,<sup>96</sup> / 1.065,- €]

### Komplett-Set B: Raute, Stoff

Ob als Raute oder als Quadrat gestellt – dieses Set ist stets optimal einsetzbar.

Bestehend aus 4 Eihängetafeln und 4 Stativen.

76773H41\* Tafeln rot  
76774H41\* Tafeln blau  
76775H41\* Tafeln grau

Setpreis nur: je [752,<sup>10</sup> / 895,- €]

Komplett-Set B: Raute, Kork

79104H41

Setpreis nur: [1.124,<sup>37</sup> / 1.338,- €]

### Komplett-Set C: Hexagon, Stoff

Ausstellungen im großen Rahmen. Mit diesem Set machen Sie einen blendenden Eindruck. Bestehend aus 6 Eihängetafeln und 6 Stativen.

76776H41\* Tafeln rot  
76777H41\* Tafeln blau  
76778H41\* Tafeln grau

Setpreis nur: je [1.132,<sup>77</sup> / 1.348,- €]

Komplett-Set C: Hexagon, Kork

79105H41

Setpreis nur: [1.694,<sup>96</sup> / 2.017,- €]



### Weißwandtafeln

#### Trocken abwischbare Whiteboards mit Alurahmen!

Die Compra® Whiteboards sind mit einer kratzfesten Schreibfläche aus weiß beschichtetem Stahl versehen. Sie beschreiben diese Tafeln mit geeigneten Filzstiften unendlich oft. Die Schrift wischen Sie ganz einfach trocken ab.

**Die Tafeln sind extrem robust gebaut:** Selbst ein Sturz aus kleinen Höhen kann den Tafeln nichts anhaben. Der Rahmen besteht aus robustem Aluminium, die Ecken sind alle extra verstärkt und die Rückwand ist mit einer Stahlplatte versehen. Durch den Stahlrücken sind die Tafeln zusätzlich magnetisch und ermöglichen so auch den Unterricht mit magnetischen Lehrmitteln.

Jeder Tafel liegt Wandmontage-Material bei.  
Tiefe: 1,6 cm

74951H41 90 x 60 cm

65,97 / 78,50 €

74952H41 120 x 90 cm

100,80 / 119,95 €



- je 2 Stifte pro Farbe
- runde Stiftspitze
- rückstandslos abwischbar
- angenehmes Gleiten beim Schreiben

#### Whiteboard-Stifte

Für ein optimales Ergebnis auf Ihrem Whiteboard!

763712H41\* 8 Stück

8,07 / 9,60 €



#### Whiteboard-Wischer

magnetisch

magnetisch

Das Filztuch (100% PET) ist auswechselbar.

763714H41 2 Stück

nur 6,47 / 7,70 €



#### Ersatztücher

für Whiteboard-Wischer, 10 Stück

Material Tuch: 100% PET

77648H41\* 10 Stück

1,93 / 2,30 €



#### Spar-Set Greifmagnete, Ø 2 cm

In Kunststoffbox mit Klarsichtdeckel. 40 Greifmagnete, Ø 2 cm, 10 Stück von jeder Farbe (Gelb, Rot, Blau & Grün) im Set

87H41 Set

15,92 / 18,95 €

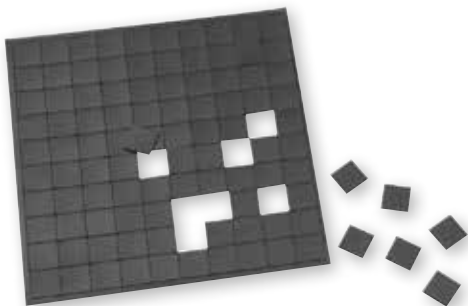

#### Magnet-Haftis

100 selbstklebende Magnetquadrate

7788H41 1 x 1 cm

3,70 / 4,40 €

86605H41 2 x 2 cm

5,63 / 6,70 €



#### Selbstklebendes Magnetband

1,7 mm stark für schwere Teile, Zeichengeräte u. a.

763690H41 20 mm breit, 2 m

7,98 / 9,50 €  
(1 m = € 3,99 / € 4,75)

763691H41 25 mm breit, 2 m

8,82 / 10,50 €  
(1 m = € 4,41 / € 5,25)



#### 8 m magnetisches Kleband auf Abroller

Magnetisieren Sie Papier oder Materialien in Sekundenschnelle. Ziehen Sie das Magnetband einfach wie Klebefilm aus dem Abroller. Es lässt sich auch rückstandslos wieder entfernen.

8 m Magnetband (19 mm breit, 0,3 mm dick) im praktischen Spender mit Abrisszacken.

78566H41 Stück

8,07 / 9,60 €  
(1 m = € 1,01 / € 1,20)

## Ideal als Schwarzes Brett

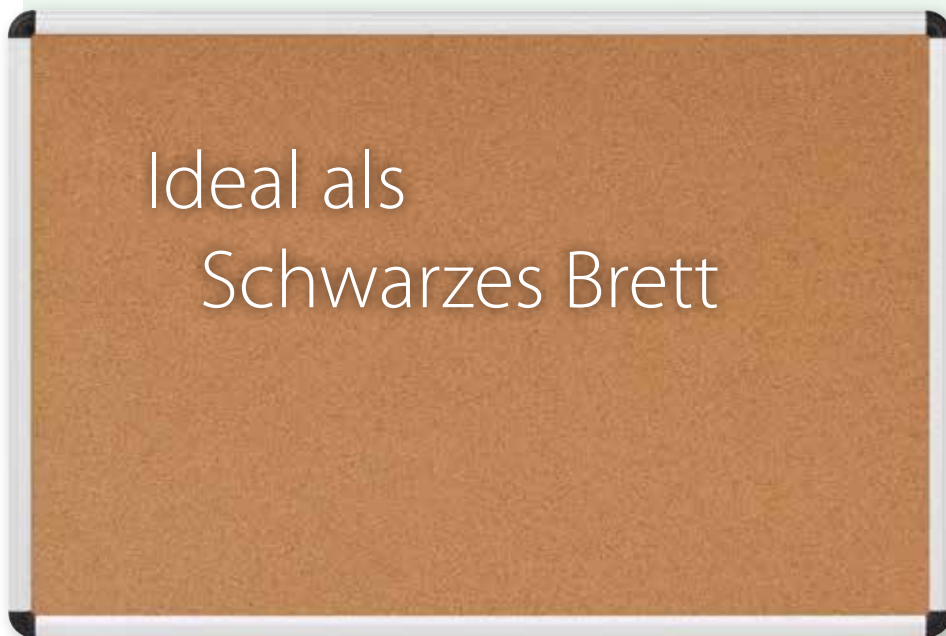

### Korktafeln mit Alurahmen

Präsentieren Sie wichtige Infos oder Projektarbeiten direkt im Gruppenraum auf dieser praktischen Tafel! Die Einstiche der Pinn-Nadeln schließen sich nach dem Herausziehen wieder. Dadurch ist die Tafel sehr langlebig. Hochwertige Korkplatte auf dünner Trägerplatte mit Alurahmen. Mit abgerundeten Kunststoffecken.

#### Inklusive Wand-Montagematerial

Horizontal und vertikal montierbar

Tiefe: 1,6 cm

73859H41	90 x 60 cm	39, <sup>92</sup> / 47, <sup>50</sup> €
73860H41	120 x 90 cm	76, <sup>89</sup> / 91, <sup>50</sup> €
73861H41	150 x 100 cm	108, <sup>36</sup> / 128, <sup>95</sup> €

Die Einstiche schließen sich nach dem Herausziehen der Pinn-Nadeln wieder – dadurch ist die Tafel besonders langlebig.



### Pinn-/Stoßnadeln

Dose mit 200 Stück für Textil- und Korktafeln

763659H41	200 Stück	6, <sup>64</sup> / 7, <sup>90</sup> €
-----------	-----------	---------------------------------------

### Textiltafeln mit Alurahmen, blau

Ihre Aushänge und Infos lassen sich mit Pinnnadeln schnell und einfach auf der Textilfläche der Pinnwand fixieren. Einstiche der Pinn-Nadeln bleiben auch bei häufiger Nutzung unsichtbar.

Robuster Velours-Stoff auf dünner Trägerplatte mit Alurahmen. Mit abgerundeten Kunststoffecken.

#### Inklusive Wand-Montagematerial

Horizontal und vertikal montierbar

Tiefe: 1,6 cm

73862H41	90 x 60 cm	39, <sup>92</sup> / 47, <sup>50</sup> €
73863H41	120 x 90 cm	76, <sup>43</sup> / 90, <sup>95</sup> €
73864H41	150 x 100 cm	107, <sup>52</sup> / 127, <sup>95</sup> €

Der hochwertige Velours-Stoff ist besonders robust. Einstiche bleiben auch bei häufiger Nutzung unsichtbar.



**Ihre Vorteile:**

- automatische Erkennung der Folienstärke
- nur 60 Sekunden Aufwärmzeit
- laminieren bis DIN A3

**Laminator „Vision“**

Dieser überzeugt mit folgenden Merkmalen:

- Laminieren von Dokumenten in DIN A3 und DIN A4 möglich
- für Folien bis 500 mic (Gesamtstärke)
- automatische Erkennung der Folienstärke
- Kaltlaminieren möglich
- 6 Rollen
- geringe Aufwärmzeit (ca. 60 Sekunden)
- Laminiergeschwindigkeit: 1200 mm/min (75 mic)
- automatische Papierstauererkennung
- Rücklauf Funktion für einen sicheren Betrieb
- automatischer Stand-by-Modus
- Power: 1200 W

760915H41\*

209,<sup>24</sup> / 249,- €**Laminator Vision Office DIN A3**

Dieser überzeugt mit folgenden Merkmalen:

Das ideale Gerät, wenn Sie im Büro, Gruppenraum oder zu Hause Dokumente in hervorragender Qualität und ohne Zeitverlust laminieren möchten. Warum der Laminator Vision Office?

- blitzschnelle Aufwärmzeit: ca. 60 Sek.
- Laminiergeschwindigkeit von 420 mm/min
- ohne Zeitverlust schnell einsatzbereit
- hervorragende Laminiererergebnisse
- kompakt, leicht, modernes ansprechendes Design
- mit praktischer Touch-Bedienung
- Hebel für Staulösung an der Rückseite
- Stand-by-Modus
- maximale Arbeitsbreite: 330 mm

- Folienstärke: 75 - 125 mic pro Seite
- Anzahl der Walzen: 2
- Auto-Stand-by-Modus nach 30 min
- 600 Watt
- Maße (H x B x T): 6,5 x 45,5 x 11,2 cm
- Material: Kunststoff

761779H41

58,<sup>78</sup> / 69,<sup>95</sup> €**Laminator Vison Office DIN A4**

Das ideale Gerät, wenn Sie im Büro, Gruppenzimmer oder zu Hause Dokumente in hervorragender Qualität und ohne Zeitverlust laminieren möchten. Warum der Laminator Vision Office?

- blitzschnelle Aufwärmzeit: ca. 60 Sek.
- Laminiergeschwindigkeit von 420 mm/min
- ohne Zeitverlust schnell einsatzbereit
- hervorragende Laminiererergebnisse
- kompakt, leicht, modernes ansprechendes Design
- mit praktischer Touch-Bedienung
- Hebel für Staulösung an der Rückseite
- Stand-by-Modus
- maximale Arbeitsbreite: 235 mm
- Folienstärke: 75 - 125 mic pro Seite
- Anzahl der Walzen: 2
- Auto-Stand-by-Modus nach 30 min
- 400 Watt
- Maße (H x B x T): 6,5 x 36 x 11,2 cm
- Material: Kunststoff

762696H41

44,<sup>50</sup> / 52,<sup>95</sup> €



## Antistatische Laminierfolien, glänzend: Spitzenqualität zu attraktiven Preisen

Durch ein spezielles Herstellungsverfahren sind alle glänzenden COMPRO®-Laminierfolien antistatisch. Dadurch haftet Papier nicht mehr an der Folie. Das bedeutet für Sie: Beim Einlegen schieben Sie das Papier schnell und ungehindert in die Laminierfolie. Sie positionieren jedes Blatt absolut präzise. Beim Zuklappen der Folien wird das Papier für den Laminiervorgang fixiert. Natürlich bieten auch die antistatischen Laminierfolien die bekannte COMPRO®-Qualität. Und das Beste: Verbesserte Qualität zum gleichen Preis!

100 Laminierfolien DIN A4, 150 mic, glänzend/matt

758020H41 1 Karton  $12,60 / 14,99 \text{ €}$

100 Laminierfolien DIN A3, 150 mic, glänzend/matt

758076H41 1 Karton  $22,27 / 26,50 \text{ €}$



Karton mit 100 Laminierfolien DIN A4 mit abgerundeten Ecken, glänzend

Gesamtstärke 150 mic (2 Seiten je 75 mic), antistatisch.  
9324H41 1 Karton  $7,65 / 9,10 \text{ €}$

Gesamtstärke 250 mic (2 Seiten je 125 mic), antistatisch.  
9325H41 1 Karton  $11,85 / 14,10 \text{ €}$

Karton mit 100 Laminierfolien DIN A3 mit abgerundeten Ecken, glänzend

Gesamtstärke 150 mic (2 Seiten je 75 mic), antistatisch.  
9363H41 1 Karton  $14,71 / 17,50 \text{ €}$

Gesamtstärke 250 mic (2 Seiten je 125 mic), antistatisch.  
9378H41 1 Karton  $21,43 / 25,50 \text{ €}$

Karton mit 100 Laminierfolien DIN A5 mit abgerundeten Ecken, glänzend

Gesamtstärke 150 mic (2 Seiten je 75 mic), antistatisch.  
9298H41 1 Karton  $5,03 / 5,99 \text{ €}$

Gesamtstärke 250 mic (2 Seiten je 125 mic), antistatisch.  
9275H41 1 Karton  $8,82 / 10,50 \text{ €}$

Folienstifte-Set mit Löschfilz und Magnet, 4 Stück in 4 Farben

4 trocken abwischbare Folienstifte mit feiner Spitze in den Farben Schwarz, Blau, Rot und Grün. Mit Magnet und Löschfilz in der Kappe. Im praktischen Kartonetui. Strichstärke: 2 mm  
Maße: Länge: 11,5 cm, Ø 1 cm  
Material: Kunststoff

761285H41  $6,13 / 7,30 \text{ €}$



$12,60 / 14,99 \text{ €}$  – Versandkosten Flexeo®-Möbel: 30,- / 35,70 € pro Möbelstück

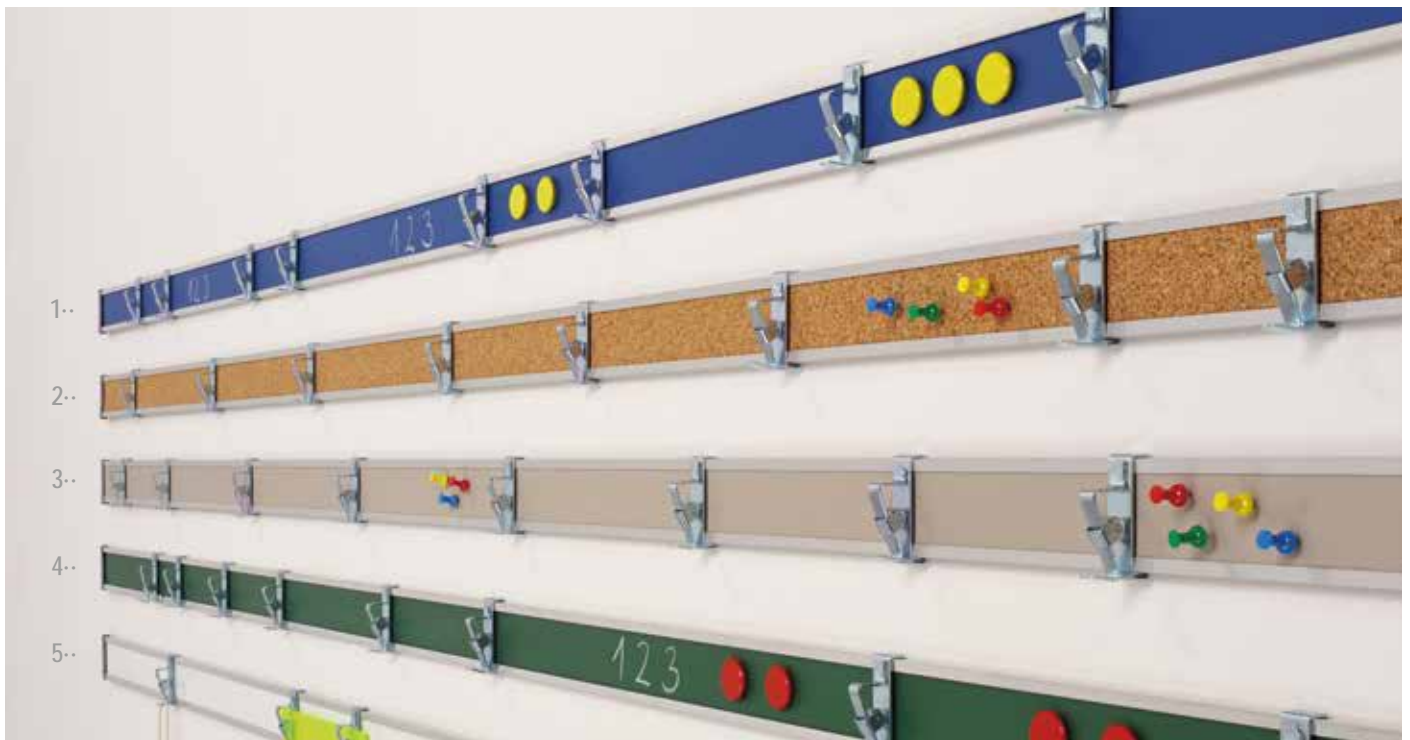

Lieferung  
ohne Deko



## Alu-Wandleisten

Verwandeln Sie Ihre Zimmerwände in Präsentationsflächen. Die Wandleisten werden einfach angeschraubt und sind einsatzbereit. Ob im Gruppenraum oder in den Gängen, Sie präsentieren Lehrtafeln, Kinderbilder oder einfach nur Aushänge stets ordentlich und aufgeräumt. Tiefe: ca. 2 cm

Schieben Sie Ihren Aushang einfach in die Rollklemmen und er hält perfekt. Praktische Haken dienen als Aufnahmen, z. B. für die Schlaufen einer Wandkarte.

Pro Meter Wandleiste werden 4 praktische Rollklemmen mitgeliefert.

### 1· Alu-Wandleiste blaue Tafeloberfläche

Magnethaftend und mit Kreide beschreibbar

79563H41	1 Meter	22,27 / 26,50 €
79564H41	2 Meter	44,50 / 52,95 €
		[1 m = € 22,25 / € 26,48]

### 2· Alu-Wandleiste Kork

Kork-Oberfläche für Pinnadeln, daher auch ohne Rollklemmen nutzbar, optimal zur Präsentation, z. B. von Bildern, geeignet.

79559H41	1 Meter	22,27 / 26,50 €
79560H41	2 Meter	44,50 / 52,95 €
		[1 m = € 22,25 / € 26,48]

### 3· Alu-Wandleiste Korklinoleum

Für Pinn-Nadeln

79565H41	1 Meter	22,27 / 26,50 €
79566H41	2 Meter	44,50 / 52,95 €
		[1 m = € 22,25 / € 26,48]

### 4· Alu-Wandleiste grüne Tafeloberfläche

Mit grüner Tafelstahl-Oberfläche, magnethaftend und mit Kreide beschreibbar

79561H41*	1 Meter	22,27 / 26,50 €
79562H41	2 Meter	44,50 / 52,95 €
		[1 m = € 22,25 / € 26,48]

### 5· Alu-Wandleiste Whiteboard

Mit Whiteboard-Oberfläche, magnethaftend und mit Boardmarkern beschreibbar

79567H41*	1 Meter	22,27 / 26,50 €
79568H41	2 Meter	44,50 / 52,95 €
		[1 m = € 22,25 / € 26,48]



### Spar-Set Greifmagnete, Ø 2 cm

In Kunststoffbox mit Klarsichtdeckel. 40 Greifmagnete, Ø 2 cm, 10 Stück von jeder Farbe (Gelb, Rot, Blau & Grün) im Set

87H41 Set **15,92 / 18,95 €**

### Spar-Set Greifmagnete, Ø 3 cm

In Kunststoffbox mit Klarsichtdeckel. 40 Greifmagnete, Ø 3 cm, 10 Stück von jeder Farbe (Gelb, Rot, Blau & Grün) im Set

88H41 Set **21,81 / 25,95 €**



## Mein Zuhause im Kindergarten

„Zu Hause ist es doch am schönsten“ – genau dieses Gefühl sollen die Kinder auch im Kindergarten bekommen. Für die Entwicklung der Kinder ist es sehr wichtig, dass sie Geborgenheit, Fürsorge und ganz viele **Anreize zum Spielen und Lernen** empfinden. Unser System EduCasa soll dabei dieses „Zuhause“-Gefühl vermitteln. Die kleinen und großen Spielhäuser eignen sich hervorragend als Platz für Rückzugsorte und für themenbezogene Spielecken. Die dazu passenden Raumteiler-Elemente bieten viel Stauraum in Regalen, Boxen oder Aufsätzen. Zusätzlich gibt es noch Spielaufsätze wie Puppenhaus, Kinderküche oder Ritterburg. Selbst für die Kleinsten bietet das System eine ganze Menge: **praktische Zaunelemente, um einen abgetrennten Bereich zu erstellen, integrierte Lauflernstangen, Sinneserfahrungen im Spiegelhaus und vieles mehr!**

## Einrichtungsbeispiel Atelier



# MATERIALÜBERSICHT



## OBERFLÄCHEN

- entsprechen der DIN EN 71-3 (Sicherheit von Kinderspielzeug)
- entsprechen der DIN 53160 und sind somit PVC-fest, creme- und schweißbeständig sowie lichtecht
- sind frei von Phthalaten, Methylpyrrolidon, giftigen Schwermetallen, Holzschutzmitteln und Formaldehyd

**Info:** Viele Möbel sind durch einen speziellen Zusatz im Lack behandelt, der normal lackierte Flächen zu Tafeln macht. Diese Tafelflächen bitte nur mit entsprechender Tafelkreide ohne Wachsanteil (nicht mit Straßenmalkreide, Flüssigkreide etc.) bemalen.

Kindgerecht, ansprechend, zeitlos sowie besonders langlebig und haltbar.

Das sind die Qualitätskriterien und Merkmale, die im Vordergrund standen, als wir diese Möbel designt und entwickelt haben. Mit großem Aufwand wurde die Langlebigkeit in jede Überlegung mit einbezogen: hochwertige Materialien, robuste Verbindungen, höchste Qualität in jedem Detail. Die harmonisch abgestimmten Farben sind sowohl modern als auch natürlich.

## MULTIPLEX-PLATTE ODER BIRKE-SCHICHTHOLZ

Dünne Massivholzblätter (Furniere) werden kreuzweise unter Hochdruck miteinander verleimt. Schichtholzplatten sind also von der Wertigkeit vergleichbar mit Vollholz. Daher verwenden wir bei unseren Möbeln Multiplex-Platten, um Robustheit und Formstabilität zu gewährleisten.



## SPANPLATTE

Bei der Spanplattenherstellung werden unterschiedlich große beleimte Späne zu plattenförmigen Werkstoffen verpresst. Deshalb haben Spanplatten eine breite Palette von Verwendungsmöglichkeiten mit Schwerpunkt Möbel. Die Spanplatten sind 19 mm dick.

## STOFF

100% Polyester, waschbar bei 40 °C Schonwaschgang



schwer entflammbar nach B1

# EduCasa



## MITTELDICHTE FASERPLATTE

Die 19 mm mitteldichte Holzfaserplatte oder mitteldichte Faserplatte, kurz MDF-Platte, ist ein Holzwerkstoff aus feinst zerfasertem, hauptsächlich rindenfreiem Nadelholz. Durch eine schonende Verpressung wird ein in Längs- und Querrichtung gleichermaßen homogener Holzwerkstoff hergestellt.



## ORIGINAL TRETTFORD-TEPPICH

Die original Tretford-Teppichböden sind als Spielteppich für kleine Kinder aufgrund ihrer hohen Strapazierfähigkeit bestens geeignet. Wir verwenden für unsere Möbel Tretford-Teppich mit starken Rippen (enthält nichttextile Teile tierischen Ursprungs, Naturfaser bestehend aus 80% Ziegenhaar und 20% reiner Schurwolle). Das Material ist von Natur aus antistatisch, geräuschkämpfend, strapazierfähig, pflegeleicht, staubbündend, klimaregulierend, unempfindlich, für Fußbodenheizungen geeignet und schwer entflammbar. Die Teppichrückenseite besteht aus natürlichem Jutegewebe.

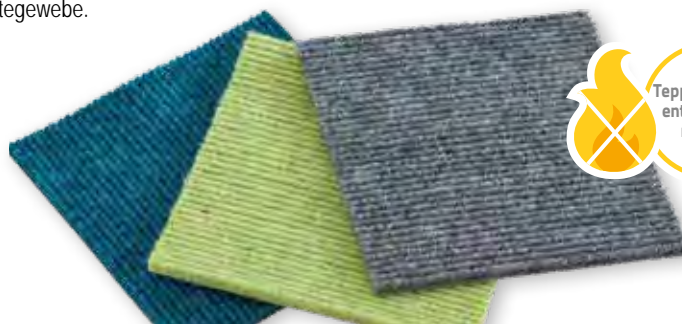

Teppich schwer entflammbar nach B1

## ACRYLGLAS

Acrylglas lässt Licht durch Ihre Möbel und bringt Farbe in Ihren Raum. Das Acrylglas hat bei Lieferung eine Schutzfolie aufgeklebt, die abgezogen werden muss.





1·



2·



3·

### 1· Bällebad für Spielecke

Kinder lieben das Toben im Bällebad! Dabei wird die Balance sowie die Hand-Auge-Koordination gefördert.  
Maße (H x B x T): 20 x 118 x 118 cm  
Material: Bezug Kunstleder (100% Polyester mit Beschichtung aus Polyvinylchlorid), Schaumstoffkern aus 100% Polyurethan  
Lieferung ohne Bälle

41861H41\*

251,<sup>26</sup> / 299,- €

### 2· Klappdreieck für Spielecke

Mit dem Klappdreieck entsteht eine gemütliche Kuschelecke, die sich optimal in die Spielecke integrieren lässt. Mit Rückenpolster  
Maße ausgeklappt (H x B x T): 35 x 118 x 118 cm  
Material: Bezug Kunstleder (100% Polyester mit Beschichtung aus Polyvinylchlorid), Schaumstoffkern aus 100% Polyurethan

41862H41\*

373,<sup>95</sup> / 445,- €

### 3· Bälle

500 Stück, Ø 6 cm, Kunststoff. Ideal zum Einsatz in der Therapie oder fürs Bällebad.

53754H41 Transparent

68,<sup>49</sup> / 81,<sup>50</sup> €

55906H41 Bunte Softfarben

67,<sup>65</sup> / 80,<sup>50</sup> €



- mit Rutsche
- Stufen mit Linoleum belegt
- Bullaugen aus Acrylglas
- mit Krabbelhöhle
- mit beidseitigem Handlauf
- Treppenstufen mit Acrylglas



Aufbauvariante gerade

Aufbauvariante übers Eck

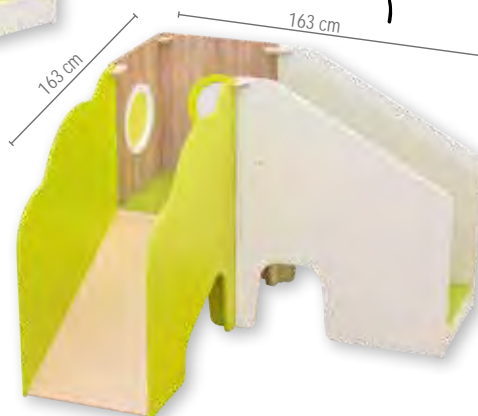

**LIEFERUNG**  
frei Bordsteinkante

### Spielburg

Mit der Rutsche, den Krabbelhöhlen und dem Treppenaufgang ist die Spielburg das **Highlight** für alle Kinder. Sie kann in kleinen Räumen **platzsparend** übers Eck aufgebaut werden oder einfach gerade mit weiterer Spielfläche oben. In jedem Fall bietet sie viel Platz zum Verstecken und Spielen.

Das grüne Acrylglas an den Stufen leuchtet die Krabbelhöhlen unter der Spielburg magisch aus. Der Treppenaufgang mit seinem Handlauf auf beiden Seiten ist schon für die Kleinsten geeignet. Auf der Burg kann der Rest des Raumes durch kleine Bullaugen beobachtet werden. Der Abgang über die Rutsche der Spielburg ist für die Kinder ein unendliches Vergnügen, das wieder und wieder erlebt werden muss.

Maße Variante Ecke (H x B x T): 121 x 163 x 163 cm

Maße Variante gerade (H x B x T): 121 x 260 x 65 cm

Warnhinweise: 2, 26 (Seite 314)

756365H41\*

1.679,<sup>83</sup> / 1.999,- €



Betzold

EduCasa

## SPIELBURG ELEFANT



Rutsche

Tunnel



Materialinfo  
Seite 172

**LIEFERUNG**

frei Bordsteinkante

## Spielburg Elefant

Spielburg mit Rutsche und Treppen inklusive transparenten Acrylglas-Elementen. Ausfräsungen und Details wie Schwänzchen und Zehen laden zum Entdecken ein.

Maße (H x B x T): 95 x 137 x 57 cm

Material: Spanplatte, Multiplex, Linoleum, transparentes Acrylglas, Polypropylen

Inhalt: 1 Spielburg, teilmontiert

Warnhinweis: 2 (Seite 314)

760552H41\*

[1.011,<sup>76</sup> / 1.204,- €]

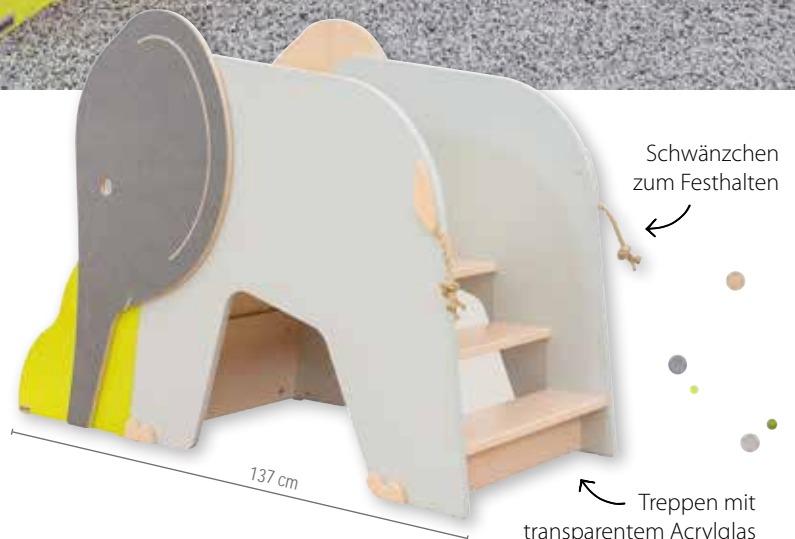

Schwänzchen  
zum Festhalten

Treppen mit  
transparentem Acrylglas

[Versandkosten: 5,80 / 6,90 € – Versandkosten Flexeo®-Möbel: 30,- / 35,70 € pro Möbelstück]

Ausstattung 175



**LIEFERUNG**  
frei Bordsteinkante

## Spielburg Leuchtturm

Spielburg mit Rutsche und Sprossen zum Hochklettern. Mit vielen Tast- und Fühlelementen aus verschiedenen Formen und Materialien.  
Maße (H x B x T): 140 x 119 x 57 cm  
Material: Spanplatte, Multiplex, Linoleum, Tretford Teppich, Kunstgras, transparentes Acrylglas, Acrylglas Spiegel, Sprossen aus Buche Echtholz, komplett montiert

Warnhinweis: 2 (Seite 314)

760553H41

965,<sup>55</sup> / 1.149,- €

  
**Materialinfo**  
Seite 172

Sprossenleiter





## Spielhaus farbig

Komm mit in mein schönes Haus! Durch das große Dachfenster kommt viel Licht ins Innere des Hauses. Die Kinder können durch die Häuser krabbeln, darin eigene Spielwelten schaffen oder sich einfach nur zurückziehen und erholen.

Maße (H x B x T): 108,5 x 100 x 100 cm

Material: Spanplatte. Inkl. Kunststoffgleiter für sicheren Stand und gegen Feuchtigkeit.

Zur Selbstmontage, Lieferung ohne Deko & Bodenspielmatte

Alle [Warnhinweis: 39 (Seite 314)]

41633H41\*  Weiß

41634H41\*  Limette

41635H41\*  Petrol

je [410,<sup>92</sup> / 489,- €]



### Gleich mitbestellen:

#### Bodenspielmatte für Spielhaus

Mit grauem Kunstleder bezogen. Auf der Unterseite ist sie mit einer Anti-Rutsch-Beschichtung (Suspension auf Basis von Synthese- und Naturlatex) ausgestattet.

Maße (H x B x T): 6 x 91,5 x 94,5 cm

Material: Bezug Kunstleder (100% Polyester mit Beschichtung aus Polyvinylchlorid), Schaumstoffkern aus 100% Polyurethan

41154H41\*

[117,<sup>61</sup> / 139,<sup>95</sup> €]

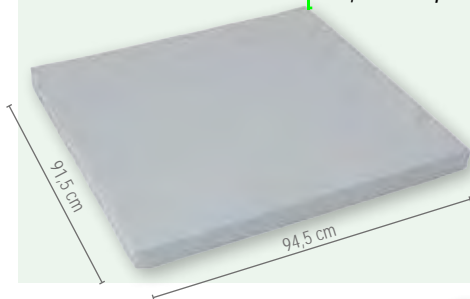

## Spielhaus mit Stangen

Am Giebel des Hauses verläuft eine Stange, über die sich ein Stoffdach (nicht enthalten) spannen lässt. Das leichte Dach schafft eine freie und offene Wirkung.

Maße (H x B x T): 108,5 x 100 x 100 cm

Material: Spanplatte, Buche-Echtholz. Zur Selbstmontage, Lieferung ohne Stoffdach, Deko und Bodenspielmatte

[Warnhinweise: 12, 39, 40 (Seite 314)]

41625H41\*

[442,<sup>02</sup> / 526,- €]



Alle Häuser sind von zwei Seiten zugänglich.



made in GERMANY

### Gleich mitbestellen:

#### Stoffdach

Wählen Sie aus drei Farbvarianten das passende Stoffdach für Ihr EduCasa-Spielhaus. Waschbar bei 40 °C, Schonwaschgang.

Maße (B x H): 136 x 95 cm, Material: 100% Polyester  
Lieferung ohne Haus

41626H41\*  Rot

41627H41\*  Grau

41628H41\*  Limette

je [78,<sup>11</sup> / 92,<sup>95</sup> €]



Abb. Spielhaus mit Stangen und Stoffdach. Stoffdach muss separat bestellt werden.



Bezug schwer entflammbar nach B1

[Versandkosten: 5,80 / 6,90 € – Versandkosten Flexeo®-Möbel: 30,- / 35,70 € pro Möbelstück]

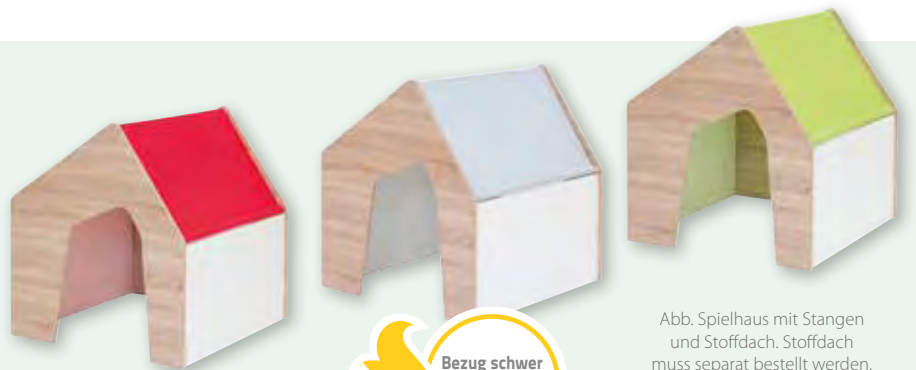
SPIEL- UND **BAUECKENE**BENE

viel Stauraum



- inkl. 16 großen Flexeo®-Boxen
- mit Handlauf
- Acrylglasfenster sorgen für freie Sicht
- mit Tretford-Teppich

**LIEFERUNG**  
frei Bordsteinkante
**Spiel- und Baueckenebene**

Nicht nur spaßige Spielfläche, sondern auch praktisches Stauraumwunder – das ist die EduCasa Spielebene. Die 16 großen Boxen bieten genügend Platz für sämtliche Spielsachen, Bücher und alles, was einen Platz sucht. Die Ebene oben bietet zahlreiche Nutzungsmöglichkeiten. Egal, ob als Kuschel- und Lesecke, Puppenhaus oder als allgemeine Spiellandschaft, die Spielebene ist für alles geeignet. Über eine kleine Treppe mit beidseitigem Handlauf kommen auch die Kleinsten schon problemlos hinauf. Die gesamte Ebene ist mit Teppich ausgestattet und bringt so Gemütlichkeit in den Spielalltag. Durch die Fenster rundherum können die Kinder beobachten, was im Rest des Raumes geschieht, aber auch die Erzieher/innen haben einen besseren Überblick.

Maße (H x B x T): 147 x 330 x 117 cm  
Zur Selbstmontage, Lieferung ohne Deko  
[Warnhinweise: 2, 26 \(Seite 314\)](#)

756352H41\*

4.301,<sup>68</sup> / 5.119,- €**MIT HANDLAUF****GEMÜTLICHE KUSCHELECKE****VIEL STAURaum**

# Bauwagen



**LIEFERUNG**  
frei Bordsteinkante

## Bauwagen

Der Bauwagen ist ein absoluter Kindermagnet. Ob für kleine Küchenchefs, Puppeneltern, Leseratten oder Kuschelfans, der Bauwagen wird nach Belieben eingerichtet und umgestaltet. Somit bleibt er immer spannend und bietet reichlich Platz für alle Wünsche. Das Dach aus grünem und weißem Acrylglas bringt viel Licht ins Innere. Die zwei Eingänge erleichtern den Ein- und Ausstieg und laden zum Erkunden und Erforschen ein.

Maße (H x B x T): 183 x 375 x 164 cm

Material: Spanplatte, MDF, Multiplex, Acrylglas und TEP  
Zur Selbstmontage, Lieferung ohne Deko

Warnhinweis: 2 (Seite 314)

756356H41\*

4.705,<sup>04</sup> / 5.599,- €



Versandkosten: 5,80 / 6,90 € – Versandkosten Flexeo®-Möbel: 30,- / 35,70 € pro Möbelstück



# Traumhaus



Bezug schwer entflammbar nach B1



## Traumhaus

Das große Traumhaus eignet sich als gemütlicher Rückzugsort. Am Giebel des Hauses verläuft eine Stange, über die sich ein Stoffdach (nicht enthalten) spannen lässt. So entsteht eine freie und offene Atmosphäre.

Maße (H x B x T): 155 x 186 x 123 cm  
Material: Birke Multiplex, MDF, Kunststoffgleiter

Lieferung ohne Deko. Zur Selbstmontage

Warnhinweise: 39, 40 (Seite 314)

41712H41\*

1.107,<sup>56</sup> / 1.318,- €

## Gleich mitbestellen: Stoffdach für Traumhaus

Das Stoffdach macht das Traumhaus zu einem gemütlichen Rückzugsort. Waschbar bei 40 °C, Schonwaschgang.

Maße (B x H): 212 x 119 cm

Material: 100% Polyester

Lieferung ohne Deko & Haus

41714H41\* ■ Grau

97,<sup>44</sup> / 115,<sup>95</sup> €

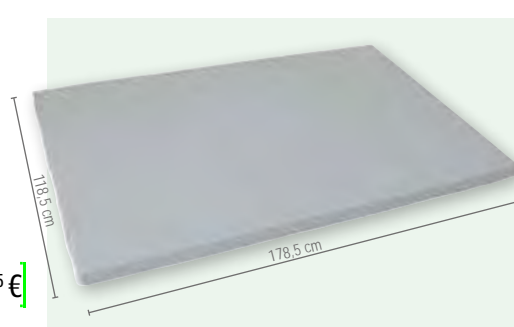

## Gleich mitbestellen: Bodenspielmatte groß

Mit grauem Kunstleder bezogen. Die Unterseite ist mit einer Anti-Rutsch-Beschichtung (Suspension auf Basis von Synthese- und Naturlatex) ausgestattet.

Maße (H x B x T): 6 x 178,5 x 118,5 cm

Material: Bezug Kunstleder (100% Polyester mit Beschichtung aus Polyvinylchlorid), Schaumstoffkern aus 100% Polyurethan

41153H41\*

192,<sup>39</sup> / 228,<sup>95</sup> €



Lieferung  
**FREI HAUS**



### Farbdreieck

Das Farbdreieck hat auf jeder Seite eine Acrylglas­scheibe in einer Primärfarbe und dazwischen Eingänge, durch die die Kinder ins Innere gelangen. Durch Lichteinstrahlung brechen und mischen sich die Farben im Dreieck und ergeben ein buntes Spektakel. Kinder können sich ins Dreieck setzen, hindurchlaufen oder sich auf den Boden legen, während sie die Farben wahrnehmen und beobachten.

Maße (H x B x T): 110 x 88 x 77 cm

Material: Multiplex, Spanplatte, Acrylglas

Warnhinweis: 2 (Seite 314)

756359H41\*

503,<sup>36</sup> / 599,- €



### Spielhaus Sinne

Dieses Haus steckt voller Funktionen und regt dabei die Sinne an. Spiegel und Magnetdach sind in und am Haus integriert. Ein besonderes Highlight bietet das Dach: Dieses ist mit einem farbigen Acrylglasfenster ausgestattet, sodass das Innere des Hauses in eine besondere Farbatmosphäre getaucht wird. Ihre Kinder werden aus dem Staunen nicht mehr herauskommen! Maße (H x B x T): 108,5 x 100 x 100 cm  
Material: MDF, Spanplatte, Acrylglas  
Zur Selbstmontage, Lieferung ohne Deko & Bodenspielmatte

Warnhinweis: 39 (Seite 314)

41630H41\*

873,<sup>11</sup> / 1.039,- €



magnethaftendes  
Dach



farbiges  
Acrylglasfenster

Spiegel  
innen

made in  
**GERMANY**



**Materialinfo**  
 Seite 172



### Spielhaus XXL

Das große Spielhaus bietet viel Platz für Kinder und Erwachsene. Eine Bauecke, ein Puppenhaus, ein Musikzimmer oder ein Malhaus – hier sind der Fantasie keine Grenzen gesetzt. Selbst Erwachsene finden bequem im Haus Platz. Der Boden des Hauses ist mit wohligem und pflegeleichtem Tretford-Teppich ausgelegt.  
 Maße (H x B x T): 170 x 174 x 124 cm

Material: Birke-Echtholz, Spanplatte, Tretford-Teppich  
 Zur Selbstmontage. Lieferung ohne Deko  
 Alle [Warnhinweis: 2 \(Seite 314\)](#)



41734H41\*  Weiß  
 41735H41\*  Limette  
 41736H41\*  Eiche je **1.292,<sup>44</sup> / 1.538,- €**

**KOMBINATIONS-  
 BEISPIELE**



- Selbstaufbau-Möbel zum Sparpreis
- flexible Möbel mit Spieleffekt
- verschiedene Erlebnisbereiche

Spiegelhaus

für Krabblern mit Forscherdrang

Sitzgelegenheit

# SYSTEMMÖBEL

EduCasa Möbel sollen die individuelle Förderung unserer Kinder von Anfang an begleiten. Sie sind Raumgestalter und Spielmöbel zugleich. Im Mittelpunkt stehen die Bedürfnisse Ihrer Kinder nach Entdecken, Forschen und der Freude am Spielen und Lernen. Pädagogisch wertvolle Spielmöbel gestalten nicht nur Ihre Umgebung, sondern fördern Kinder durch ihren hohen Aufforderungscharakter und Spielwert. EduCasa Spielmöbel fördern die Fantasie, Spielfreude und ermuntern die Kinder zum selbstständigen Spielen. Unsere Spielmöbel sind vielseitig und auf Ihre Raumgegebenheiten flexibel und immer wieder neu – individuell – einsetzbar. Achtung! Die Trennelemente nicht beklettern. Es besteht Verletzungsgefahr durch spitze Ecken!



[Versandkosten: 5,80 / 6,90 € – Versandkosten Flexeo®-Möbel: 30,- / 35,70 € pro Möbelstück]

# SYSTEMMÖBEL



## Selbst zusammengebaut – Geld gespart

- Selbstaufbau-Möbel zum Sparpreis
- flexible Möbel mit Spieleffekt
- verschiedene Erlebnisbereiche



### Raumteiler-Kombination large

Die Kombination beinhaltet unter anderem 2 Trennwände Tafelbusch, 1 Trennwand Tafelhaus, 1 Torbogen mit Löchern, 1 Torbogen ohne Löcher sowie 1 Trennwand Haus mit Tunnel. Zusätzlich sind 2 Regalelemente mit praktischen Flexeo®-Boxen integriert.

Maße (H x B x T): 79 x 528 x 278 cm

Zur Selbstmontage, ohne Deko

Warnhinweise: 2, 40 (Seite 314)

41895H41\* 33-teilig **3.360,<sup>50</sup> / 3.999,- €**



Die **GANZHEITLICHE MÖBELSERIE**  
vereinbart pädagogische Konzepte  
mit den Bedürfnissen der Kinder.







### Eckenverbinder/Winkelecke

Um die Ecke bauen ist mit der Winkelecke kein Problem.  
Winkel: 90°  
Maße (H x B x T): 53 x 12 x 12 cm  
Material: Birke-Multiplex

41775H41\*

117,<sup>61</sup> / 139,<sup>95</sup> €

### Trennwand Haus mit Tunnel

Zum Durchkrabbeln  
Maße (H x B x T): 76 x 66 x 62 cm  
Material: MDF, Birke-Multiplex, fertig montiert  
Warnhinweis: 2 (Seite 314)

41776H41\*

552,<sup>94</sup> / 658,- €

### Torbogen mit Löchern

Maße (H x B x T): 79 x 66 x 30 cm  
Material: Birke-Multiplex  
Warnhinweis: 2, 40 (Seite 314)

41800H41\*

275,<sup>63</sup> / 328,- €

inkl. Wandbefestigungsmaterial

### Wandanschlussstollen

Für eine sichere Verbindung Ihrer EduCasa Trennwände mit einer Zimmerwand benötigen Sie den praktischen Wandanschlussstollen. Zur Überbrückung Ihrer Fußleisten wird dieser zwischen dem Möbel und der Wand eingesetzt und mit dem beiliegenden Wandbefestigungsmaterial montiert. Kein Ausklinken der Fußleiste erforderlich. Maximale Fußleistenhöhe: 6 cm  
Maße (H x B x T): 46,5 x 8 x 2,5 cm

41774H41\*

51,<sup>22</sup> / 60,<sup>95</sup> €



## TRENNWÄNDE ZUM BAUEN VON SPIELECKEN

Die Trennwände werden an den Stollen miteinander verschraubt. Nach jedem dritten Element muss die Trennwand an der Zimmerwand oder an einem Regal-element (siehe Seite 191) befestigt werden.

Material: MDF, Spanplatte, Birke-Multiplex

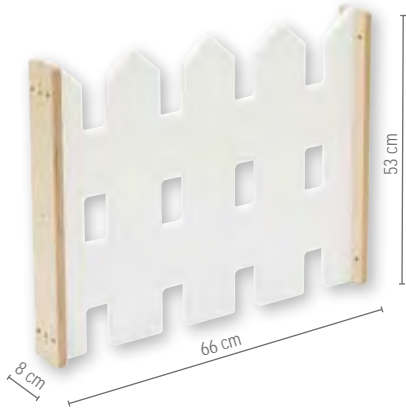

### Trennwand Gartenzaun

Maße (H x B x T): 53 x 66 x 8 cm

Material: Birke-Multiplex, MDF-Stollen

Warnhinweis: 2 (Seite 314)

41780H41\*

147,02 / 174,95 €



### Trennwand Tafelbusch

Mit Tafellack zum Beschreiben mit Kreide

Maße (H x B x T): 66 x 66 x 8 cm

Material: Birke-Multiplex, MDF-Stollen

Warnhinweis: 2 (Seite 314)

41777H41\*

147,02 / 174,95 €



### Trennwand Gartenmauer

Maße (H x B x T): 53 x 66 x 8 cm

Material: Birke-Multiplex, Spanplatte

Warnhinweis: 2 (Seite 314)

41773H41\*

115,92 / 137,95 €



### Trennwand Haus mit Acrylglasspiegel

Ihre Kinder können sich darin spiegeln. Fördert die Selbstwahrnehmung.

Maße (H x B x T): 76 x 66 x 8 cm

Material: Birke-Multiplex, Acrylglasspiegel

Warnhinweis: 2 (Seite 314)

41771H41\*

275,63 / 328,- €



### Trennwand Haus mit Tafel

Maße (H x B x T): 76 x 66 x 8 cm

Material: Birke-Multiplex, MDF

Warnhinweis: 2 (Seite 314)

41778H41\*

156,26 / 185,95 €



### Trennwand Haus mit Fenster

Maße (H x B x T): 76 x 66 x 8 cm

Material: Birke-Multiplex, MDF, Acrylglas

Warnhinweis: 2 (Seite 314)

41779H41\*

174,75 / 207,95 €



### Abschluss- und Stellwandelemente

Damit die Stabilität gewährleistet ist, muss nach mindestens jedem 3. Element ein Regal (siehe Seite 191) oder eine Winkelecke (siehe Seite 185) eingebaut werden.

Zwischen Regalen und Trennwänden muss eine Stellseite zur Stabilisierung und Befestigung integriert werden. Material: MDF



### EduCasa Stellseite Haus klein

Maße (H x B x T): 57 x 40 x 1,9 cm

Alle Warnhinweis: 2 (Seite 314)

41754H41\*

73,07 / 86,95 €

### EduCasa Stellseite Haus mittel

Maße (H x B x T): 77 x 40 x 1,9 cm

41755H41\*

78,95 / 93,95 €

made in  
GERMANYinkl. Tretford-  
Teppich

### Spielecke

Das praktische Raumelement lässt sich perfekt in eine Ecke integrieren oder in Kombination mit einer zweiten Spielecke als Spielwelt aufbauen. Im Handumdrehen entstehen so 4 voneinander getrennte Spielwelten. Der Boden ist mit grauem Tretford-Teppich ausgelegt. Das Bällebad oder der Kaufladen lassen sich perfekt in die Spielecke integrieren.

Maße (H x B x T): ca. 130 x 124 x 124 cm

Material: MDF, Spanplatte, Tretford-Teppich (enthält nichttextile Teile tierischen Ursprungs, Naturfaser aus 80% Ziegenhaar und 20% Schurwolle)

Zur Selbstmontage, Lieferung ohne Deko

Info: Busch und Haus sind flexibel montierbar und können jederzeit getauscht werden.

Warnhinweis: 2 (Seite 314)

41707H41\*

700,<sup>84</sup> / 834,- €



- ideal für die Ecke
- schafft verschiedene Spielwelten
- mit Tretford-Teppich
- tolle Ergänzungen zum Spielen und Entspannen

# Raumteiler-Kombination



Lieferung  
**FREI HAUS**

made in  
**GERMANY**



31 Teile



Wir haben für Sie 2 gängige  
**Trennwandkombinationen**  
bereits zusammengestellt (siehe  
auch Seite 184) – so sparen Sie  
Zeit und Geld beim Aussuchen  
und Bestellen!

Eine Bestellnummer  
= eine Trennwandkombination

## Raumteiler-Kombination medium

Die Kombination beinhaltet unter anderem 2 Trennwände Tafelbusch, 1 Trennwand Tafelhaus sowie 1 Trennwand Spiegelhaus. Zusätzlich sind 2 Regalelemente mit praktischen Flexeo®-Boxen integriert.

Maße (H x B x T): 79 x 288 x 260 cm

Zur Selbstmontage, ohne Deko

Warnhinweis: 2 (Seite 314)

41897H41\* 31-teilig

3.108,<sup>40</sup> / 3.699,- €

# Vom Regal zur Sitzbank

Rüsten Sie die EduCasa-Regale mit zusätzlichen Sitzpolstern auf. So haben Sie nicht nur ein Regal, sondern eine zusätzliche Sitzgelegenheit.  
Material: Bezug Kunstleder (100% Polyester mit Beschichtung aus Polyvinylchlorid), Schaumstoffkern aus 100% Polyurethan

## Sitzkissen

Die 3 cm dicke Schaummatte sorgt für ein angenehmes Sitzgefühl. In Kunstleder grau, Unterseite mit Anti-Rutsch-Beschichtung (Suspension auf Basis von Synthese- und Naturlatex).

Material: Bezug Kunstleder (100% Polyester mit Beschichtung aus Polyvinylchlorid), Schaumstoffkern aus 100% Polyurethan

Lieferung ohne Deko

Sitzkissen für 1er-Element (B x T: 34 x 40 cm)

41855H41\* 26,<sup>01</sup> / 30,<sup>95</sup> €

Sitzkissen für 2er-Element (B x T: 66 x 40 cm)

41856H41\* 35,<sup>71</sup> / 42,<sup>50</sup> €

Sitzkissen für 3er-Element (B x T: 98 x 40 cm)

41857H41\* 43,<sup>28</sup> / 51,<sup>50</sup> €

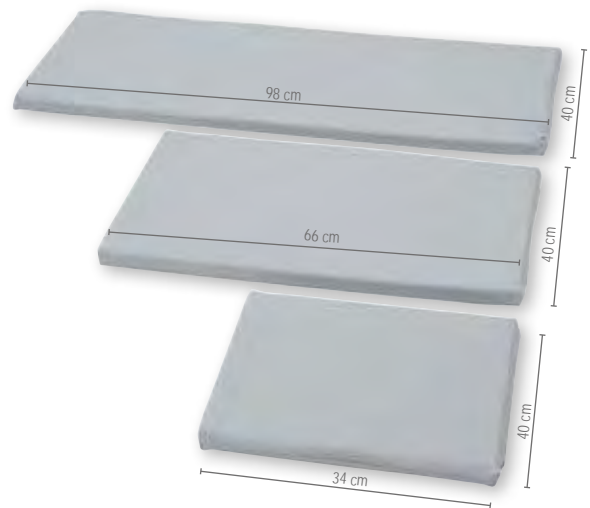

## Aufbauhinweis Stellseite

Für eine stabile und sichere Verbindung zwischen Regal und Trennwandelement empfehlen wir, eine Stellseite einzuplanen. Durch vorgefertigte Verbindungslöcher und beigefügtes Schraubenmaterial lassen sich die Elemente im Handumdrehen verbinden. **Zwischen einem Regal und einer Trennwand muss eine Stellwand zur Stabilisierung eingebaut werden. Wir empfehlen, nach jedem 3. Trennelement eine Stellseite oder einen Schrank/ ein Regal einzubauen.**



# Systemmöbel

Vielfältige Einzelelemente, in verschiedenen Höhen, bieten endlos viele Möglichkeiten, kindgerechte Räume einzurichten. Robust, vielseitig, überall einsetz- und kombinierbar. Geradlinige Teile und schlichtes Design ermöglichen es, die einzelnen Elemente immer wieder neu zu kombinieren. Somit gestalten Sie immer wieder neu ansprechende Spiel- und Forderräume. Durch die verschiedenen Schrankhöhen von 35, 55 und 75 cm lässt sich die Möbelspielfläche der Kindergröße anpassen.

- Die Flexeo®-Boxen passen perfekt in das EduCasa-Regalsystem. So macht Aufräumen und Ordnung halten Spaß!
- Die Flexeo®-Box gibt es in zwei verschiedenen Höhen. In ein Regalfach mit einem Innenmaß von 20 cm passen entweder eine große oder zwei kleine Flexeo®-Boxen.



## Flexeo® große Box, grau

Inkl. Rahmengestell. Mehrere Rahmen können aufeinander gestapelt werden. Deckel bitte separat bestellen.  
Innenmaße (H x B x T) der Box: 17,5 x 24,5 x 35 cm  
850091H41\* [15,55 / 18,50 €]

## Einlegeboden

Praktischer Einlegeboden zur Ergänzung in einem EduCasa-Regal. Sind variabel in der Höhe durch die mitgelieferten Bodenträger einsetzbar.  
Maße (H x B x T): 1,9 x 30 x 35 cm

41753H41\* Stück  
41703H41\* 4 Stück

[32,35 / 38,50 €]  
[78,95 / 93,95 €]

## Flexeo® kleine Box, grau

Inkl. Rahmengestell. Mehrere Rahmen können aufeinander gestapelt werden. Deckel bitte separat bestellen.  
Innenmaße (H x B x T) der Box: 8 x 24,5 x 35 cm  
850086H41\* [7,73 / 9,20 €]



## Gleich mitbestellen:

### Deckel für Rahmengestell, grau

Der Deckel muss separat bestellt werden.

850071H41\*

[4,62 / 5,50 €]



# Systemmöbel zur Selbstmontage



Regal „S“ 1er

Maße (H x B x T): ca. 35 x 34 x 40 cm

41742H41\*

168,<sup>03</sup> / 199,<sup>95</sup> €

Regal „S“ 2er

Maße (H x B x T): ca. 35 x 66 x 40 cm

41743H41\*

189,<sup>87</sup> / 225,<sup>95</sup> €

Regal „S“ 3er

Maße (H x B x T): ca. 35 x 98 x 40 cm

41744H41\*

217,<sup>65</sup> / 259,- €

Regal „M“ 1er

Maße (H x B x T): ca. 55 x 34 x 40 cm

41745H41\*

189,<sup>87</sup> / 225,<sup>95</sup> €

Regal „M“ 2er

Maße (H x B x T): ca. 55 x 66 x 40 cm

41746H41\*

209,<sup>24</sup> / 249,- €

Regal „M“ 3er

Maße (H x B x T): ca. 55 x 98 x 40 cm

41747H41\*

257,<sup>14</sup> / 306,- €

Regal „L“ 1er

Maße (H x B x T): ca. 75 x 34 x 40 cm

41443H41\*

201,<sup>64</sup> / 239,<sup>95</sup> €

Regal „L“ 2er

Maße (H x B x T): ca. 75 x 66 x 40 cm

41749H41\*

226,<sup>05</sup> / 269,- €

Regal „L“ 3er

Maße (H x B x T): ca. 75 x 98 x 40 cm

41750H41\*

266,<sup>39</sup> / 317,- €

L-Regal small

Hier sind zwei Höhen in einem Regal kombiniert. Wahlweise kann das Regal mit praktischen Flexeo®-Boxen oder mit zusätzlichen Einlegeböden ausgestattet werden. So können Spielsachen und Bücher optimal sortiert werden.

Maße (H x B x T): 55 x 66 x 40 cm

Zur Selbstmontage

41751H41\*

242,<sup>86</sup> / 289,- €

L-Regal medium

Hier sind zwei Höhen in einem Regal kombiniert. Wahlweise kann das Regal mit praktischen Flexeo®-Boxen oder mit zusätzlichen Einlegeböden ausgestattet werden. So können Spielsachen und Bücher optimal sortiert werden.

Maße (H x B x T): 75 x 66 x 40 cm

Zur Selbstmontage

41752H41\*

257,<sup>14</sup> / 306,- €

Material aller Systemmöbel auf dieser Seite:  
Korpus: Spanplatte  
Stellfuß: Aluminium

Zur Selbstmontage



Tafel als  
Regalrückwand

gemütliches  
Kuschelhaus

praktische  
Flexeo®-  
Schubladen

## EIN REGAL MIT VIELEN EINSATZMÖGLICHKEITEN



einfache Anbringung  
durch Einhängen

### Tafelwand für EduCasa-Regal

Durch Einhängen wird die Tafelwand an der Rückseite des EduCasa-Regals befestigt. So kann auch die Rückseite des Regals ideal genutzt werden.

Maße (B x T): 65,7 x 1,6 cm, Material: MDF, Tafellack  
Das Befestigungsmaterial ist im Lieferumfang enthalten, ohne Deko

Alle [Warnhinweis: 2 \(Seite 314\)](#)

756361H41\* „S“ 2er, 26 cm hoch

74,<sup>79</sup> / 89,- €

756362H41\* „M“ 2er, 46 cm hoch

79,<sup>83</sup> / 95,- €

Solange Vorrat reicht



mit  
Kreide  
bemalbar

... passend zum  
**KUSCHELHAUS**



### Kuschelhaus

Zum Kuschneln, Lesen oder als Versteck!  
Das Haus ist **frei im Raum stellbar**, lässt sich aber auch ideal zwischen die EduCasa-Regale integrieren.

Maße (H x B x T): 99 x 66,1 x 43,8 cm

Material: MDF, Spanplatte

Zur Selbstmontage, Lieferung ohne Matte

[Warnhinweis: 2 \(Seite 314\)](#)

756350H41\*

301,<sup>68</sup> / 359,- €

### Gleich mitbestellen:

#### Sitzmatte, grau

Die ideale Ausstattung fürs Kuschelhaus. In grauem Kunstleder. Maße (H x B x T): 4 x 62 x 40 cm  
Material Bezug: Kunstleder (100% Polyester mit Beschichtung aus Polyvinylchlorid), Schaumstoffkern aus 100% Polyurethan

[Warnhinweis: 2 \(Seite 314\)](#)

756536H41\*

35,<sup>71</sup> / 42,<sup>50</sup> €

Preise sind unverbindlich empfohlene Verkaufspreise in € zzgl. / inkl. MwSt. Lieferung stets ohne Deko-Material.



# Aufsätze zum Sortieren



## Aufsatz Kiste

Eine Kiste mit drei Fächern, sodass z. B. verschiedene Bausteine einsortiert werden können. Passend für 2er-Regalelement.

Maße (H x B x T): 19,7 x 66 x 40 cm

Material: MDF, Spanplatte

Zur Selbstmontage. Lieferung ohne Deko

41762H41\*

156,<sup>26</sup> / 185,<sup>95</sup> €



## Sortieraufsatz

Praktischer Sortieraufsatz mit 4 Fächern. Passend für 2er-Regalelement.

Maße (H x B x T): 22 x 66 x 40 cm

Material: MDF, Spanplatte

Zur Selbstmontage. Lieferung ohne Deko

41761H41\*

Solange Vorrat reicht

192,<sup>44</sup> / 229,- €



# Aufsätze für Bücher



## Aufsatz Busch – Ablage

Eine praktische Aufbewahrungskiste für Bücher, Bälle und vieles mehr. Passend für 1er-Regalelement.

Maße (H x B x T): 27,5 x 34 x 40 cm

Material: MDF, Spanplatte

Zur Selbstmontage. Lieferung ohne Deko

41769H41\*

168,<sup>03</sup> / 199,<sup>95</sup> €



## Aufsatz Busch – Bücherkiste

In die drei Fächer können Bücher sortiert werden. Passend für 2er-Regalelement.

Maße (H x B x T): 30 x 66 x 40 cm

Material: MDF, Spanplatte

Zur Selbstmontage. Lieferung ohne Deko

41768H41\*

201,<sup>64</sup> / 239,<sup>95</sup> €



## Aufsatz Bücherpult

Auf kindgerechter Höhe können die Kinder Bücher auf dem Pult anschauen. Zusätzlich gibt es ein Regal, in dem weitere Bücher aufbewahrt werden können. Passend für 2er-Regalelement.

Maße (H x B x T): 30 x 66 x 40 cm

Material: MDF, Spanplatte

Zur Selbstmontage. Lieferung ohne Deko

41763H41\*

208,<sup>36</sup> / 247,<sup>95</sup> €

# Aufsätze zum Spielen



## Aufsatz Ritterburg

Ein Lieblingsthema der Kinder! Auf der Ritterburg können sie Geschichten von Pferden und Rittern nachspielen. Der Aufsatz hat drei Ebenen. Passend für 2er-Regalelement.

Maße (H x B x T): 36 x 66 x 40 cm

Material: MDF

Zur Selbstmontage. Lieferung ohne Deko

Warnhinweis: 12 (Seite 314)

41765H41\*

209,<sup>24</sup> / 249,- €



## Gleich mitbestellen:

### Ritter-Set in transparenter Box

Besteht aus 4 Pferden, 8 Rittern, König und Königin und einer transparenten Aufbewahrungsbox gratis. Biegefiguren ca. 12 cm groß.

Warnhinweis: 1 (Seite 314)

50449H41\* 14-teilig + Box

78,<sup>57</sup> / 93,<sup>50</sup> €



Anwendungsbeispiel



## Aufsatz Puppenhaus

Das Puppenhaus ist von allen Seiten bespielbar. Auf zwei Ebenen kann die Puppenfamilie wohnen.

Mit großer Fensterscheibe

Passend für 2er-Regalelement.

Maße (H x B x T): 43,7 x 66 x 40 cm

Material: MDF, Spanplatte, Acrylglas.

Zur Selbstmontage. Lieferung ohne Deko

Warnhinweis: 12 (Seite 314)

41770H41\*

238,<sup>66</sup> / 284,- €



## Gleich mitbestellen:

### Little Friends – Biegepuppen

Die niedlichen Biegepuppen fühlen sich im Puppenhaus wohl. Ab 3 Jahren geeignet

Maße: ca. 10 cm

Warnhinweis: 1 (Seite 314)

97743H41\* 7-teilig

61,<sup>76</sup> / 73,<sup>50</sup> €



Anwendungsbeispiel

made in  
GERMANY

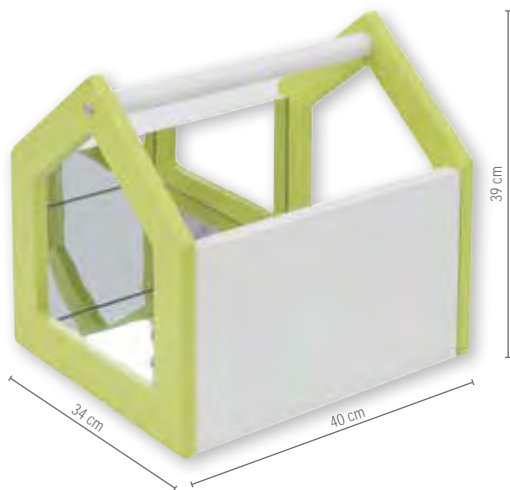

### Aufsatz Spiegelhaus

Die Kinder sind fasziniert, wie sich ihr Gesicht und die Gegenstände im Spiegelhaus an den Wänden und am Boden vervielfachen. Hier erwartet sie eine Sinneserfahrung der besonderen Art. Passend für 1er-Regalelement (siehe Seite 191).

Maße (H x B x T): 39 x 34 x 40 cm

Material: Spanplatte, MDF, Acrylglas

Zur Selbstmontage. Lieferung ohne Deko

Warnhinweis: 2 (Seite 314)

41764H41\*

266,<sup>39</sup> / 317,- €



## Aufsätze zum Lernen



### Aufsatz Küche

Ein Aufsatz mit Spülbecken und Herdplatte – so werden die Kleinen ganz schnell zu Meisterköchen! Die Kinder werden es lieben, in der Küche zu werkeln und zu kochen. Passend für 2er-Regalelement (siehe Seite 191).

Maße (H x B x T): 22,5 x 66 x 40 cm

Material: MDF, Spanplatte

Zur Selbstmontage. Lieferung ohne Deko

Warnhinweis: 2 (Seite 314)

41767H41\*

226,<sup>05</sup> / 269,- €



Anwendungsbeispiel

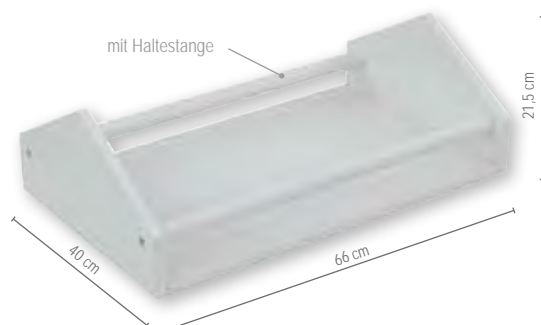

### Aufsatz Haus mit Lauflernstange

Die Kleinsten können sich an der Lauflernstange entlanghangeln. Zusätzlich bietet der Aufsatz Platz für Bälle, Bausteine oder Bücher. Passend für 2er-Regalelement (siehe Seite 191). Maße (H x B x T): 21,5 x 66 x 40 cm

Material: MDF, Spanplatte

Zur Selbstmontage. Lieferung ohne Deko.

Warnhinweis: 2 (Seite 314)

41757H41\*

165,<sup>50</sup> / 196,<sup>95</sup> €



Versandkosten: 5,80 / 6,90 € – Versandkosten Flexeo®-Möbel: 30,- / 35,70 € pro Möbelstück

# Raumsystem-Kombinationen

Eine Bestellnummer = eine Regalkombination



## Kombination mit Puppenhaus

Regalkombination mit Puppenhaus-Aufsatz, Flexeo®-Boxen und Sitzmatten.

Maße (H x B x T): 79 x 198 x 40 cm

Zur Selbstmontage. Lieferung ohne Deko

Warnhinweis: 2 (Seite 314)

41882H41\*

881,<sup>51</sup> / 1.049,- €

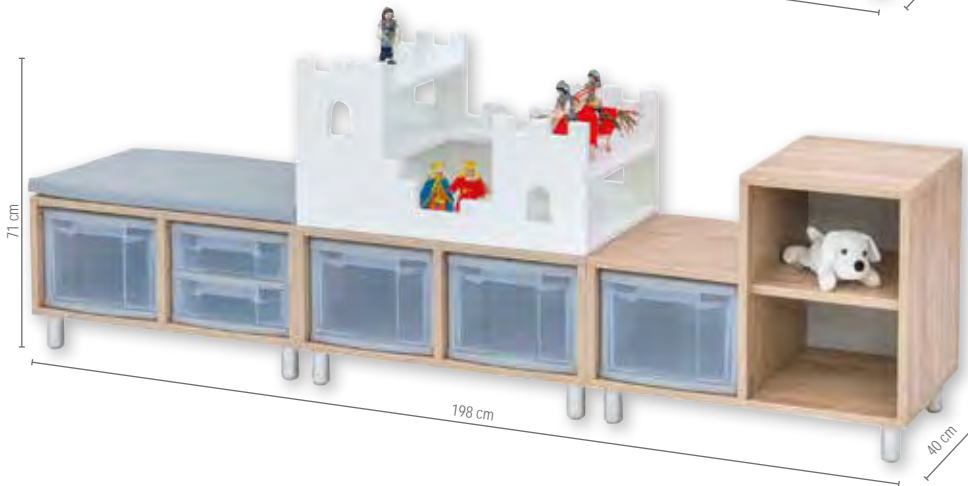

## Kombination mit Ritterburg

Regalkombination mit Ritterburg-Aufsatz, Flexeo®-Boxen und Sitzmatte.

Maße (H x B x T): 71 x 198 x 40 cm

Zur Selbstmontage. Lieferung ohne Deko

Warnhinweis: 2 (Seite 314)

41884H41\*

830,<sup>25</sup> / 988,- €



Materialinfo  
Seite 172

Sortieraufsatz



## Kombination Nico

Regal-Kombination mit Sortieraufsatz „Kiste“, praktischen Flexeo®-Boxen und Regalboden mit extraviel Platz zum Verstauen und Sortieren.

Maße (H x B x T): 75 x 196 x 40 cm

Zur Selbstmontage. Lieferung ohne Deko

41880H41

728,<sup>57</sup> / 867,- €

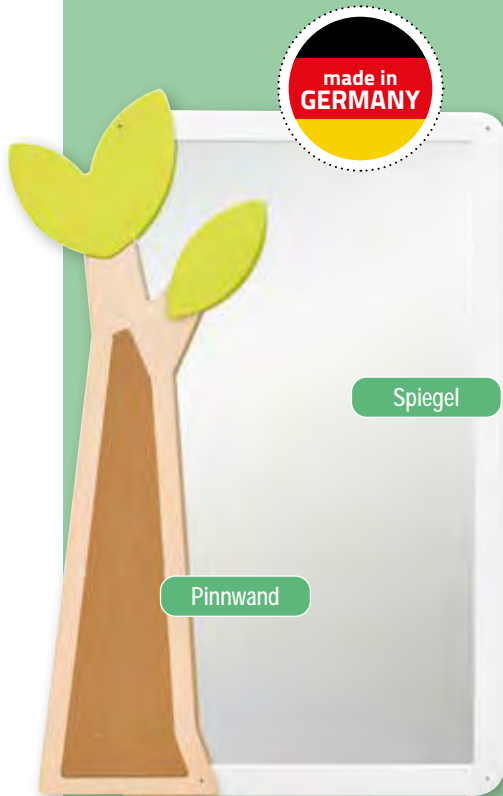

Lieferung  
**FREI HAUS**

### Spiegel Stadt

Der Sicherheitsglasspiegel ist in einen MDF-Rahmen mit Häuserlandschaft eingefasst. Mit einer Höhe von 129 cm passt der Spiegel vor allem in den Eingangsbereich Ihrer Einrichtung, da Kinder den Spiegel als Ganzkörperspiegel nutzen können. Inkl. Wandmontagematerial  
Maße (H x B x T): 129 x 76 x 1,6 cm  
Material: MDF, Sicherheitsglas  
Alle [Warnhinweis: 2 \(Seite 314\)](#)

41667H41\*  Weiß  
41668H41\*  Limette (ohne Abb.)  
je **275,<sup>63</sup> / 328,- €**

### Spiegel Baum

Der Ganzkörperspiegel für Kinder ist aufgrund seiner Baumoptik ein ganz besonderer Hingucker! Der Baumstamm ist mit einer Pinnwand gefüllt, auf der praktische Infos zum nächsten Wandertag und vieles mehr angepinnt werden können. Ohne Wandmontagematerial  
Maße (H x B x T): 133 x 93,5 x 4,6 cm  
Material: MDF, Birke-Multiplex, Sicherheitsglas, Kork  
[Warnhinweis: 2 \(Seite 314\)](#)

41666H41 **368,<sup>07</sup> / 438,- €**



**Spiegel fördern die  
Selbstwahrnehmung**

# Spiegelwelten



### Wandspiegel Haus

Der Spiegel in Hausform besteht aus Acrylglas, das in einen MDF-Rahmen eingefasst ist. Das schlichte Design passt an jede Wand.  
Maße (H x B x T): 98 x 76 x 1,6 cm  
Material: MDF, Acrylglas  
Lieferung ohne Lauflernstange  
[Warnhinweis: 2 \(Seite 314\)](#)

759064H41 **257,<sup>14</sup> / 306,- €**



**Gleich mitbestellen:**

### Lauflernstange

Die Lauflernstange unterstützt die Kleinsten beim Aufstehen und bei ihren ersten Schritten. Beim Entlanghängeln an der Stange können die Kinder auch das kleine Häuschen verschieben, was zusätzliche Motivationsanreize schafft. Ohne Wandmontagematerial  
Maße (H x B x T): 19 x 103 x 7,5 cm  
Material: Sperrholz Birke  
[Warnhinweis: 2 \(Seite 314\)](#)

41670H41\* Stück **147,<sup>02</sup> / 174,<sup>95</sup> €**

[Versandkosten: 5,80 / 6,90 €](#) – [Versandkosten Flexeo®-Möbel: 30,- / 35,70 € pro Möbelstück](#)

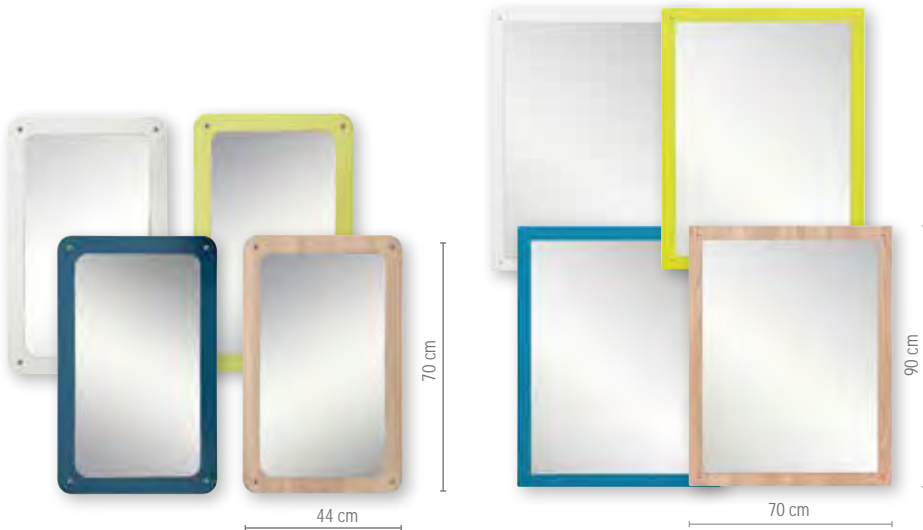

### Spiegel mit gerundeten Ecken, klein

Nichts ist faszinierender, als sich selbst kennenzulernen und zu entdecken. Der Spiegel besteht aus Sicherheitsglas, das auf einer stabilen Holzspanplatte angebracht ist. Inkl. Wandmontagematerial  
Maße (H x B x T): 70 x 44 x 2,3 cm  
Material: Spanplatte, Sicherheitsglas  
Alle [Warnhinweis: 2 \(Seite 314\)](#)

- 41645H41\*  Weiß  
41646H41\*  Limette  
41647H41\*  Petrol  
41648H41\*  Eiche

je **134,<sup>41</sup> / 159,<sup>95</sup> €**

### Spiegel rechteckig

Der rechteckige Spiegel ist ein absoluter Klassiker! In den modernen Farben frisch er Ihre Einrichtung auf. Inkl. Wandmontagematerial  
Maße (H x B x T): 90 x 70 x 2,3 cm  
Material: Spanplatte, Sicherheitsglas  
Alle [Warnhinweis: 2 \(Seite 314\)](#)

- 41649H41\*  Weiß  
41650H41\*  Limette  
41651H41\*  Petrol  
41652H41\*  Eiche

je **134,<sup>41</sup> / 159,<sup>95</sup> €**

### Unendlichkeits-Spiegel, rund

#### Illusionsspiegel für Ihren Sinnes-Raum

Der runde Spiegel ist mit Lichtperlen ausgestattet, welche die Illusion eines endlosen Tunnels vermitteln. Befestigungsmaterial und Batterien sind nicht enthalten.  
Maße: Ø 54 cm, Tiefe: 11 cm  
Material: Holz

761179H41 Stück

**184,<sup>83</sup> / 219,<sup>95</sup> €**



### Rundspiegel

Ob alleine oder in Kombination mit anderen Größen – der Rundspiegel ist ein echter Hingucker. Die Kinder lieben es, sich im Spiegel wiederzufinden.

Inkl. Wandmontagematerial  
Maße: Tiefe 1,6 cm  
Material: MDF, Acrylglas  
Alle [Warnhinweis: 2 \(Seite 314\)](#)

Rundspiegel klein, Ø 34 cm

759065H41\*  Petrol **78,<sup>95</sup> / 93,<sup>95</sup> €**

Rundspiegel mittel, Ø 56,6 cm

759066H41\*  Limette **100,<sup>80</sup> / 119,<sup>95</sup> €**

Rundspiegel groß, Ø 80 cm

759067H41\*  Weiß **142,<sup>82</sup> / 169,<sup>95</sup> €**

**Wandtafel Haus**

Praktische Wandtafel in Hausform. Auf kindgerechter Höhe aufgehängt, können die Kinder hier ihrer Kreativität freien Lauf lassen. Inkl. Wandmontagematerial  
Maße (H x B x T): 117 x 78 x 1,6 cm  
Material: MDF, Tafellack

41640H41\* ■ Petrol

125,<sup>17</sup> / 148,<sup>95</sup> €**Magnetwand Haus**

Nützliche Magnetwand in Hausform. Inkl. Wandmontagematerial  
Maße (H x B x T): 117 x 78 x 1,9 cm  
Material: Spanplatte, magnethaftend  
Lieferung ohne Deko

Warnhinweis: 2 (Seite 314)

41641H41\* □ Weiß

275,<sup>63</sup> / 328,- €**Pinnwand Haus**

Praktische Pinnwand in Hausform. Inkl. Wandmontagematerial  
Maße (H x B x T): 117 x 78 x 2,7 cm  
Material: Spanplatte, Kork  
Lieferung ohne Deko

41636H41\*

159,<sup>62</sup> / 189,<sup>95</sup> €

Für endlosen Malspaß!

**Memoboard Haus, mit Gummiband**

Die clevere Lösung für Notizen und Bilder!

Das Memoboard in Hausform ist mit vielen Löchern versehen, durch die ein Gummiband gespannt wird. Daran können dann Notizen, Fotos und Karten gesteckt werden. Lieferung inkl. 8 Meter Gummiband.

Inkl. Wandmontagematerial

Maße (H x B x T): 117 x 78 x 2,6 cm

Material: MDF, Gummiband

Warnhinweise: 2, 4 (Seite 314)

41643H41\*

147,<sup>02</sup> / 174,<sup>95</sup> €**XXL-Wandtafel**

Lieferung  
**FREI HAUS**

**Wandtafel Haus XXL**

Auf der extragroßen Wandtafel entstehen Malereien im XXL-Format. Inkl. Wandmontagematerial  
Maße (H x B x T): 180 x 120 x 1,6 cm  
Material: MDF, Tafellack

41802H41\* ■ Petrol

318,<sup>49</sup> / 379,- €

Solange Vorrat reicht

[Versandkosten: 5,80 / 6,90 € – Versandkosten Flexeo®-Möbel: 30,- / 35,70 € pro Möbelstück]



### Taschenwagen

Wohin mit all den Taschen, Rucksäcken und Jacken? Der fahrbare Taschenwagen im Hausdesign ist mit Doppelhaken und 2 Ablagefächern ausgestattet, damit alles ordentlich verstaut werden kann. Die Rollen sind feststellbar, sodass ein sicherer Stand garantiert ist. Der Wagen ist im modernen Eiche-Dekor gehalten, die Farbe der Haus-Seitenteile können Sie auswählen.

Material: MDF, Spanplatte  
Zur Selbstmontage. Lieferung ohne Deko

#### Taschenwagen mit 10 Doppelhaken

Maße (H x B x T): 75 x 80 x 45 cm

41790H41\*  Weiß  
41791H41\*  Limette  
41792H41\*  Petrol  
je **310,<sup>08</sup> / 369,- €**

#### Taschenwagen mit 16 Doppelhaken

Maße (H x B x T): 97 x 123 x 45 cm

41845H41\*  Weiß  
41841H41\*  Limette  
41842H41\*  Petrol  
je **410,<sup>92</sup> / 489,- €**



### Erkennungsschilder Tiere

Mit den Erkennungsschildern aus Holz können Materialkästen, Türen, Schränke oder Garderoben markiert werden. So kann sich jedes Kind sein eigenes Tier aussuchen und beliebige Gegenstände festlegen. Die Erkennungsbilder sind bestens geeignet, um die Orientierung der Kinder zu erleichtern.

Maße: 3,5 x 3,5 cm, Stärke: 5 mm

97280H41\* 24 Stück **9,<sup>24</sup> / 10,<sup>99</sup> €**



### Elternpostkasten

Verpassen Sie nie wieder die aktuellsten Mitteilungen. Egal, ob Projekte, Elternabende oder persönliche Post – in den Elternpostkästen hat jedes Kind sein eigenes Fach. Informationsblätter für Eltern einfach einrollen und ab in die Poströhre. Unter den einzelnen Fächern ist Platz für Namensschilder oder Erkennungsbilder (nicht im Lieferumfang enthalten). So werden Informationen übersichtlich und klar strukturiert weitergegeben. Zur Selbstmontage

#### Elternpostkasten Haus

Material: MDF  
Ohne Wandmontagematerial & Erkennungsbilder/Deko

15 Postfächer, Maße (H x B x T): 79 x 34 x 12 cm  
41614H41\*  Limette **165,<sup>50</sup> / 196,<sup>95</sup> €**

25 Postfächer, Maße (H x B x T): 100 x 34 x 12 cm  
41618H41\*  Petrol **193,<sup>24</sup> / 229,<sup>95</sup> €**

**Tipp: Erkennungsschilder gleich mitbestellen!**





# ELTERNPOSTKASTEN AST

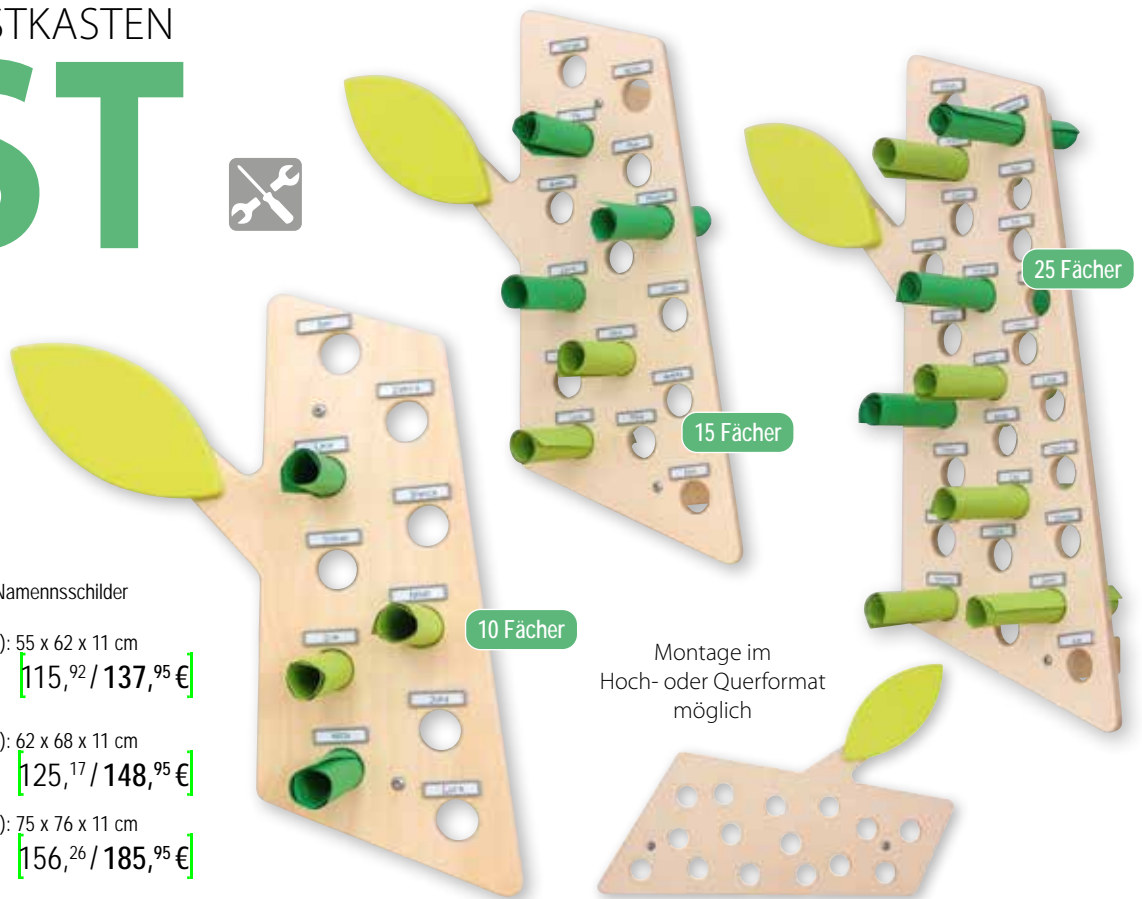

## Elternpostkasten Ast

Material: Birke-Multiplex  
Ohne Wandmontagematerial & Namensschilder

10 Postfächer, Maße (H x B x T): 55 x 62 x 11 cm  
41622H41\* 115,<sup>92</sup> / 137,<sup>95</sup> €

15 Postfächer, Maße (H x B x T): 62 x 68 x 11 cm  
41623H41\* 125,<sup>17</sup> / 148,<sup>95</sup> €

25 Postfächer, Maße (H x B x T): 75 x 76 x 11 cm  
41624H41\* 156,<sup>26</sup> / 185,<sup>95</sup> €

10 Fächer

15 Fächer

25 Fächer

Montage im  
Hoch- oder Querformat  
möglich



30 Stück

### Gleich mitbestellen:

#### Rahmen für Erkennungsbilder

Kunststoffrahmen, 30 Stück, inkl. 2 Schrauben zur Befestigung, Montage auch mit doppelseitigem Klebeband möglich. Farbe: Silbergrau, ohne Bild  
Maße (B x H): 3,6 x 3,6 cm

56936H41\* 30 Stück 18,<sup>45</sup> / 21,<sup>95</sup> €



30 Stück

### Gleich mitbestellen:

#### Rahmen für Namensschilder

Aus Kunststoff mit Papiereinlage, 30 Stück, inkl. 2 Schrauben zur Befestigung, Montage auch mit doppelseitigem Klebeband möglich. Farbe: Silbergrau  
Maße (B x H): 5,5 x 1,6 cm

56937H41\* 30 Stück 31,<sup>05</sup> / 36,<sup>95</sup> €



25 Fächer

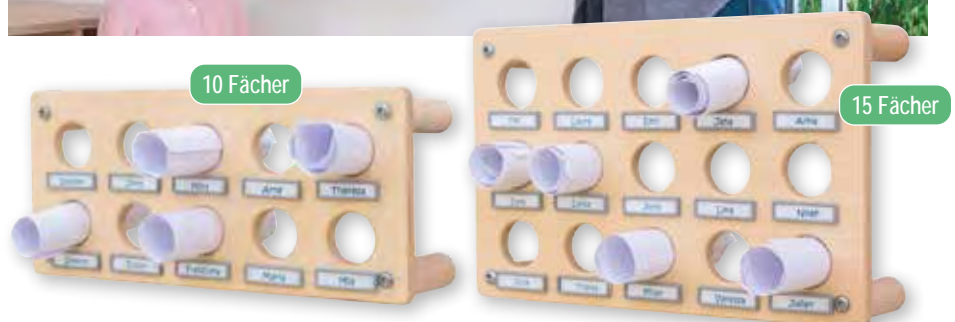

10 Fächer

15 Fächer



## Elternpostkasten Rechteck

Material: MDF Birke-Dekor  
Ohne Wandmontagematerial & Namensschilder/Deko

10 Postfächer, Maße (H x B x T): 17 x 38 x 9,5 cm  
41619H41\* 73,<sup>07</sup> / 86,<sup>95</sup> €

15 Postfächer, Maße (H x B x T): 24 x 38 x 9,5 cm  
41620H41\* 82,<sup>31</sup> / 97,<sup>95</sup> €

25 Postfächer, Maße (H x B x T): 38 x 38 x 9,5 cm  
41621H41\* 115,<sup>92</sup> / 137,<sup>95</sup> €



Anwendungsbeispiel

Aufzug fördert die Feinmotorik

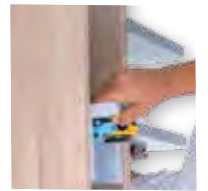

### Aufsatz Parkhaus

Der Parkhausaufsatz bietet eine aufregende Spielmöglichkeit für kleine Autoliebhaber. Der integrierte Aufzug trainiert spielerisch die Feinmotorik. Die verschiedenen Parkebenen sind durch Rampen verbunden. Ideal als Ergänzung für die EduCasa-Regale.

Maße (H x B x T): 44 x 66,1 x 40 cm

Material: MDF, Spanplatte

Zur Selbstmontage. Lieferung ohne Schrank und Deko

Warnhinweis: 12 (Seite 314)

756364H41\*

284,<sup>87</sup> / 339,- €



Anwendungsbeispiel



Wasserhahnknöpfe drehbar



Metallschüssel herausnehmbar

66 cm

Knöpfe drehbar

### Aufsatz Küche

Ein Aufsatz mit Spülbecken und Herdplatte – so werden die Kleinen ganz schnell zu Meisterköchen! Die Kinder werden es lieben, in der Küche zu werkeln und zu kochen. Passend für 2er-Regalelement.

Maße (H x B x T): 22,5 x 66 x 40 cm

Material: MDF, Spanplatte

Zur Selbstmontage. Lieferung ohne Schränke und Deko

Warnhinweis: 2 (Seite 314)

41767H41\*

226,<sup>05</sup> / 269,- €

# EduCasa SYSTEMMÖBEL

## PRAKTISCH & FLEXIBEL



**Gleich mitbestellen:**  
Taschenwagen auf Seite 200



inklusive  
Spiegel & Regal  
auf der Rückseite

↑  
Kleider-  
stange



←  
4 feststellbare  
Rollen



↘  
inklusive  
3 Boxen

### Mobile Kindergarderobe

Viel Stauraum und Platz für Jacken bietet diese Garderobe. Die 4 Rollen sind feststellbar, sodass die Garderobe auch einen stabilen Halt hat. Auf einer Seite ist ein Acrylglasspiegel eingearbeitet, auf der anderen Seite bieten Fächer Platz für Taschen, Schals und mehr.

Mit drei praktischen Boxen aus Kunststoff für zusätzlichen Stauraum.

Maße (H x B x T): 120 x 97,6 x 40 cm

Material: Spanplatte

Lieferung ohne Deko. Zur einfachen Selbstmontage

41644H41 Stück

503,<sup>36</sup> / 599,- €



## FÜR JEDE GRÖÖE **DIE RICHTIGE BANK**

Die Sitzfläche der Bänke ist mit hochwertigem Tretford-Teppich bezogen. An beiden Bankseiten befindet sich ein nützliches Griffloch, das das Umstellen und Tragen der Bänke erleichtert. Die Bänke gibt es in 3 verschiedenen Sitzhöhen und 3 Farben.

Material: Birke-Multiplex, Tretford-Teppich (enthält nichttextile Teile tierischen Ursprungs, Naturfaser aus 80% Ziegenhaar und 20% Schurwolle)

Zur Selbstmontage



### Trapezbank mit Teppich

Maße (B x T): 100 x 35 cm

#### Sitzhöhe Krippe – 26 cm

41722H41\* ■ Grau  
41723H41\* ■ Limette  
41724H41\* ■ Petrol  
je **275,<sup>63</sup> / 328,- €**

#### Sitzhöhe Kita – 31 cm

41719H41\* ■ Grau  
41720H41\* ■ Limette  
41721H41\* ■ Petrol  
je **284,<sup>87</sup> / 339,- €**

#### Sitzhöhe Hort – 36 cm

41716H41\* ■ Grau  
41717H41\* ■ Limette  
41718H41\* ■ Petrol  
je **293,<sup>28</sup> / 349,- €**

### Bank mit Teppich

Maße (B x T): 80 x 40 cm

#### Sitzhöhe Krippe – 26 cm

41731H41\* ■ Grau  
41732H41\* ■ Limette  
41733H41\* ■ Petrol  
je **247,<sup>90</sup> / 295,- €**

#### Sitzhöhe Kita – 31 cm

41728H41\* ■ Grau  
41729H41\* ■ Limette  
41730H41\* ■ Petrol  
je **257,<sup>14</sup> / 306,- €**

#### Sitzhöhe Hort – 36 cm

41725H41\* ■ Grau  
41726H41\* ■ Limette  
41727H41\* ■ Petrol  
je **266,<sup>39</sup> / 317,- €**



Teppich  
schwer  
entflammbar  
nach B1





## Präsentation in einer Vitrine

steigert die Wertigkeit des Gegenstands



toller Einblick



abschließbare  
Türen

270° Öffnungswinkel

### Vitrinenaufsatz

Kleine Fundstücke, Bastel- und Werkarbeiten sowie tolle Kunstwerke finden in der Vitrine Platz. Der Ausstellungscharakter verleiht dem Inhalt der Vitrine **eine besondere Wertigkeit**. Das Ausstellen der Kunstwerke der Kinder verleiht diesen Selbstbewusstsein. Außerdem lernen sie den vorsichtigen Umgang mit wichtigen Dingen und können Ausstellungsstücke genauer betrachten. Der Vitrinenaufsatz ist **abschließbar**. Türen mit 270° Öffnungswinkel. Passend für 2-er Regalelement (s. S. 191). Maße (H x B x T): 51,1 cm x 61,1 cm x 40 cm  
Material: Spanplatte, Acrylglas  
Zur Selbstmontage. Lieferung ohne Deko  
[Warnhinweis: 2 \(Seite 314\)](#)

756351H41\* Stück

318,<sup>49</sup> / 379,- €



Präsentation von  
Gebasteltem



Präsentation  
von Bauwerken



Präsentation von  
Sammlerstücken

# Flexeo®-Boxen

Die praktischen, multifunktionalen Flexeo®-Boxen bieten eine grenzenlose Anwendungsvielfalt. Ordnen, Sortieren und Aufbewahren mit System.

## Ihre Vorteile:

- robuste Kunststoffboxen
- bruchstark
- Polypropylen (PP): chemisch resistent
- 7 verschiedene Farben
- 2 Größen
- kein Herausfallen (Auslaufsperr)
- herausnehmbar durch Zusammendrücken der Box
- praktische Griffmulde
- DIN-A4-Blätter einlegbar
- Stopper verhindern, dass die Box an die Rückwand des Regals schlägt
- leicht zu reinigen
- einfaches Austauschen



Der Deckel sowie die Rollen können separat bestellt werden. Der Deckel eignet sich optimal, um einen gebauten Turm abzuschließen (siehe Kind mit Turm, Seite 207). Ohne Rollen hat der Turm seinen festen Standplatz. Durch die Anbringung der Rollen an der Unterseite des Rahmens wird der Turm mobil.

### 1- Deckel für Rahmengestell

- 850054H41 ■ Schwarz  
850071H41 ■ Grau

4,03 / 4,80 €  
4,62 / 5,50 €

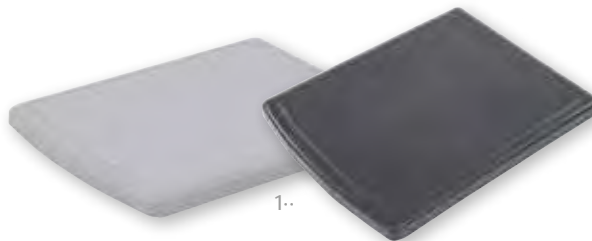

1-·

### 2- Satz mit 4 Rollen für Rollcontainer, 2 der 4 Rollen sind feststellbar

79779H41

9,24 / 10,99 €



2-·

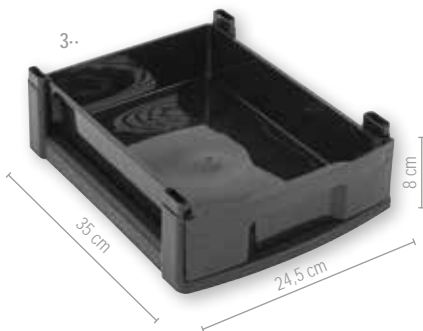

3-·

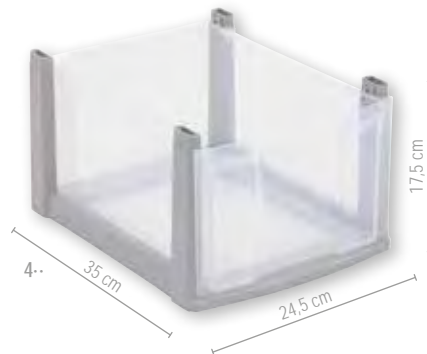

4-·

### 3- Flexeo® kleine Box

Inkl. Rahmengestell  
Mehrere Rahmen können aufeinandergestapelt werden.  
Innenmaße (H x B x T) der Box: 8 x 24,5 x 35 cm  
Deckel bitte separat bestellen.

#### ■ Schwarzer Rahmen, Boxenfarbe:

- 850073H41 ■ Rot  
850075H41 ■ Blau  
850074H41 ■ Grün  
850072H41 ■ Gelb  
850076H41 ■ Transparent  
850113H41 ■ Schwarz

je 6,47 / 7,70 €

### 4- Flexeo® große Box

Inkl. Rahmengestell  
Mehrere Rahmen können aufeinandergestapelt werden.  
Innenmaße (H x B x T) der Box: 17,5 x 24,5 x 35 cm  
Deckel bitte separat bestellen.

#### ■ Schwarzer Rahmen, Boxenfarbe:

- 850078H41 ■ Rot  
850080H41 ■ Blau  
850079H41 ■ Grün  
850077H41 ■ Gelb  
850081H41 ■ Transparent  
850117H41 ■ Schwarz

je 13,03 / 15,50 €

Auslaufsperr verhindert das Herausfallen der Box aus dem Möbel

Verstärkte Aufkantung verhindert Verformungen der Box

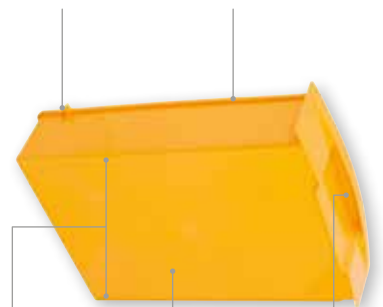

2 Verstrebungen unter der Box minimieren den Abrieb auf der Arbeitsfläche

Praktische Griffmulde ermöglicht ein leichtes Herausziehen der Box

Glatte Oberfläche für ein leichtes Reinigen

#### ■ Grauer Rahmen, Boxenfarbe:

- 850083H41 ■ Rot  
850085H41 ■ Blau  
850084H41 ■ Grün  
850082H41 ■ Gelb  
850086H41 ■ Transparent  
850114H41\* ■ Schwarz  
850116H41 ■ Grau

je 7,73 / 9,20 €

#### ■ Grauer Rahmen, Boxenfarbe:

- 850088H41 ■ Rot  
850090H41 ■ Blau  
850089H41 ■ Grün  
850087H41 ■ Gelb  
850091H41 ■ Transparent  
850118H41 ■ Schwarz  
850120H41 ■ Grau

je 15,55 / 18,50 €

# Schaffen Sie **Ordnung**

Erst zusammen-  
drücken, dann  
Schublade  
herausziehen

## Flexeo® Rollcontainer

Als praktische Einsätze in Schränken oder als super-flexible Materialwagen einsetzbar. Dank des völlig unkomplizierten Stecksystems können Sie die Container an Ihre eigenen Bedürfnisse anpassen. Die Boxen sind äußerst robust und schlagfest.

## Flexeo® Rollcontainer

1-reihig, fahrbar, 4 Rollen, davon 2 feststellbar.  
Maße (H x B x T): 86 x 30 x 38 cm

1· Rollcontainer mit 4 großen Boxen  
85000H41 + Rahmenfarbe + Boxenfarbe

2· Rollcontainer mit 8 kleinen Boxen  
850001H41 + Rahmenfarbe + Boxenfarbe

je **60,08 / 71,50 €**

Maße (H x B x T): 66 x 30 x 38 cm

3· Rollcontainer mit 3 großen Boxen  
850002H41 + Rahmenfarbe + Boxenfarbe

4· Rollcontainer mit 6 kleinen Boxen  
850003H41 + Rahmenfarbe + Boxenfarbe

5· Rollcontainer mit 2 kleinen und 2 großen Boxen  
850004H41 + Rahmenfarbe + Boxenfarbe

je **43,28 / 51,50 €**

Bitte Rahmen- & Boxenfarbe angeben!

## Flexeo® Container-System mit 2 Boxen-Reihen

2-reihig, fahrbar, 8 Rollen, davon 4 feststellbar. Die Container sind fest miteinander verbunden. Das Entfernen der Verbindungsstücke an der Rückseite ermöglicht ein Trennen der Container. Gesamtmaße (H x B x T): 66 x 60 x 38 cm

6· Container-System mit 6 großen Boxen  
850005H41 + Rahmenfarbe + Boxenfarbe

7· Container-System mit 12 kleinen Boxen  
850006H41 + Rahmenfarbe + Boxenfarbe

je **83,15 / 98,95 €**

Bitte Rahmen- & Boxenfarbe (Seite 208) angeben!

## Flexeo® Container-System mit 3 Boxen-Reihen

Maße (H x B x T): 66 x 90 x 38 cm  
12 Rollen, davon 6 feststellbar

8· Container-System mit 9 großen Boxen  
850015H41 + Rahmenfarbe + Boxenfarbe

9· Container-System mit 18 kleinen Boxen  
850016H41 + Rahmenfarbe + Boxenfarbe

je **117,61 / 139,95 €**

Ausstattung 207



# Vielseitige Alleskönner!



**Bitte Rahmenfarbe angeben:**

Schwarz      Grau

**Bitte Boxenfarbe angeben:**

Gelb      Rot      Grün

Blau      Transparent      Schwarz

Bunt      Grau

Bei Farbe „Bunt“ erfolgt die Lieferung wie auf den Bildern abgebildet.

## Hohe Container-Systeme

Die Container sind fest miteinander verbunden. Das Entfernen der Verbindungsstücke an der Rückseite ermöglicht ein Trennen der Container.

Höhe: 86 cm	Tiefe: 38 cm	kleine Boxen (8 pro Reihe)	große Boxen (4 pro Reihe)	
mit 2 Reihen	1.. 850009H41	109, <sup>20</sup> / 129, <sup>95</sup> €	2.. 850012H41	109, <sup>20</sup> / 129, <sup>95</sup> €
Breite: 60 cm	+ Rahmenfarbe + Boxenfarbe		+ Rahmenfarbe + Boxenfarbe	
mit 3 Reihen	3.. 850010H41	166, <sup>34</sup> / 197, <sup>95</sup> €	4.. 850013H41	166, <sup>34</sup> / 197, <sup>95</sup> €
Breite: 90 cm	+ Rahmenfarbe + Boxenfarbe		+ Rahmenfarbe + Boxenfarbe	
mit 4 Reihen	5.. 850011H41	217, <sup>65</sup> / 259,- €	6.. 850014H41	217, <sup>65</sup> / 259,- €
Breite: 120 cm	+ Rahmenfarbe + Boxenfarbe		+ Rahmenfarbe + Boxenfarbe	

Bitte Rahmen- & Boxenfarbe angeben!





# ROLLCONTAINER

Mit den Rollcontainern und den Flexeo® treeNside-Boxen schaffen Sie kinderleicht Ordnung in jedem Raum! Als Einsatz für Schränke und Regale nutzbar. Der Container kann zudem dank der Rollen flexibel in jeden Raum mitgenommen werden. Ideal für Unterlagen, Bastel-, Spiel-, Sport- und Bürozubehör. Unkompliziertes Stecksystem für kinderleichten Auf- und Abbau sowie für eine flexible Nutzung der Boxen ganz nach Ihren Bedürfnissen. Inkl. 4 Rollen (2 davon feststellbar). Die treeNside-Boxen werden in unserer eigenen Kunststoffproduktion nach höchstem Qualitätsstandard aus nachhaltigem Biokunststoffgranulat hergestellt. Boxengröße je nach Bedarf wählbar. Boxenfarbe wählbar  
Material: Kunststoff

- 1- 850324H41 + Boxenfarbe treeNside Rollcontainer mit 3 großen Boxen (Höhe 66 cm)
  - 2- 850322H41 + Boxenfarbe treeNside Rollcontainer mit 4 großen Boxen (Höhe 86 cm)
  - 3- 850325H41 + Boxenfarbe treeNside Rollcontainer mit 6 kleinen Boxen (Höhe 66 cm)
  - 4- 850323H41 + Boxenfarbe treeNside Rollcontainer mit 8 kleinen Boxen (Höhe 86 cm)
  - 5- 850326H41 + Boxenfarbe treeNside Rollcontainer mit 2 kleinen/2 großen Boxen (Höhe 66 cm)
- je **58,40 / 69,50 €**

Breite jeweils 30 cm  
Tiefe jeweils 38 cm

Bitte Boxenfarbe angeben:



Gelb

Rot

Grün

Blau

Bunt

2-.

➤ Ertasten & riechen Sie den Unterschied!

1-.

4-.

5-.

3-.

**Ökologisch.  
Nachhaltig.  
Made in Germany.**

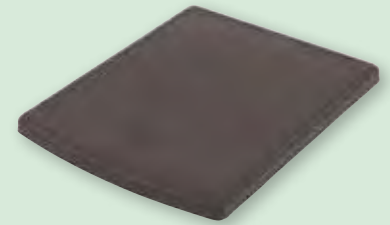

Deckel für Flexeo-Box treeNside

850313H41 ■ Schwarz

**5,29 / 6,30 €**



Satz mit 4 Rollen für Rollcontainer

2 der 4 Rollen sind feststellbar

79779H41

**9,24 / 10,99 €**

# SPIELPODESTE

## DIE VORTEILE AUF EINEN BLICK:

- perfekte Größen für Krippe (50 x 50 cm) und Kita (75 x 75 cm)
- frei nach vorhandenen Raumgegebenheiten aufstellbar
- jederzeit erweiterbar um einzelne Podeste und/oder ganze Sets
- immer wieder neue Umgebungen erschaffen durch einfaches Umstellen
- fester und sicherer Stand durch 2 Anti-Rutsch-Kanten an der Unterseite

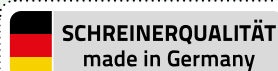

- fördert durch unterschiedliche Untergründe und Formen die Wahrnehmung, den Tastsinn, die Motorik und vieles mehr
- kein Verschrauben von gefährlichen Metallteilen nötig
- stabile Bauweise – belastbar bis 120 kg



## ÜBER 1500 KOMBINATIONSMÖGLICHKEITEN – DA IST AUCH IHRE DABEI!

### MATERIAL:

aus **19 mm starker Spanplatte** in den Dekoren Birke hell, Weiß und Eiche, einige Teile sind aus Birke/Furnier (zum Beispiel Tunnel, Rutsche).

### KUNSTGRAS:

mit **realer Gras-Optik**, besonders robust, **widerstandsfähig & langlebig**, feucht abwischbar, besteht aus Monofilament

### LINOLEUM:

**antistatisch, antibakteriell & geräuscharm**, kann feucht abgewischt und desinfiziert werden, aus **natürlichen, nachwachsenden Rohstoffen**

### TEPPICH:

original TRETTFORD-Teppichboden, strapazierfähig, antistatisch, geräuschdämpfend, schwer entflammbar, **staubbindend & klimaregulierend**, hergestellt aus Naturhaar (80% Ziegenhaar, 20% Schurwolle) – enthält nichttextile Teile tierischen Ursprungs

### SPIEGEL:

Sicherheitsglas

**2 Anti-Rutsch-Kanten an der Unterseite – fester und sicherer Stand,**  
kein Verschrauben von gefährlichen Metallteilen nötig



**IN 2 GRUNDGRÖßEN ERHÄLTlich:**

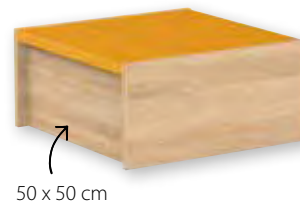

**3 DEKORE WÄHLBAR**

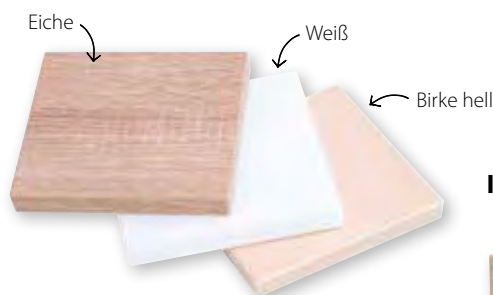

**IN 3 HÖHEN ERHÄLTlich:**



**BELAG TEPPICH  
IN 9 FARBEN**



**BELAG LINOLEUM  
IN 7 FARBEN**



**BELAG  
KUNSTGRAS**



# SPIELPODESTE

## KLEINE PODESTE 50 X 50 CM

IDEALE GRÖÖE FÜR KINDER UNTER 3 JAHREN

**IN 2 HÖHEN ERHÄLTlich:**

12 oder 24 cm

**MIT 2 BELÄGEN ERHÄLTlich:**

Linoleum oder Teppich

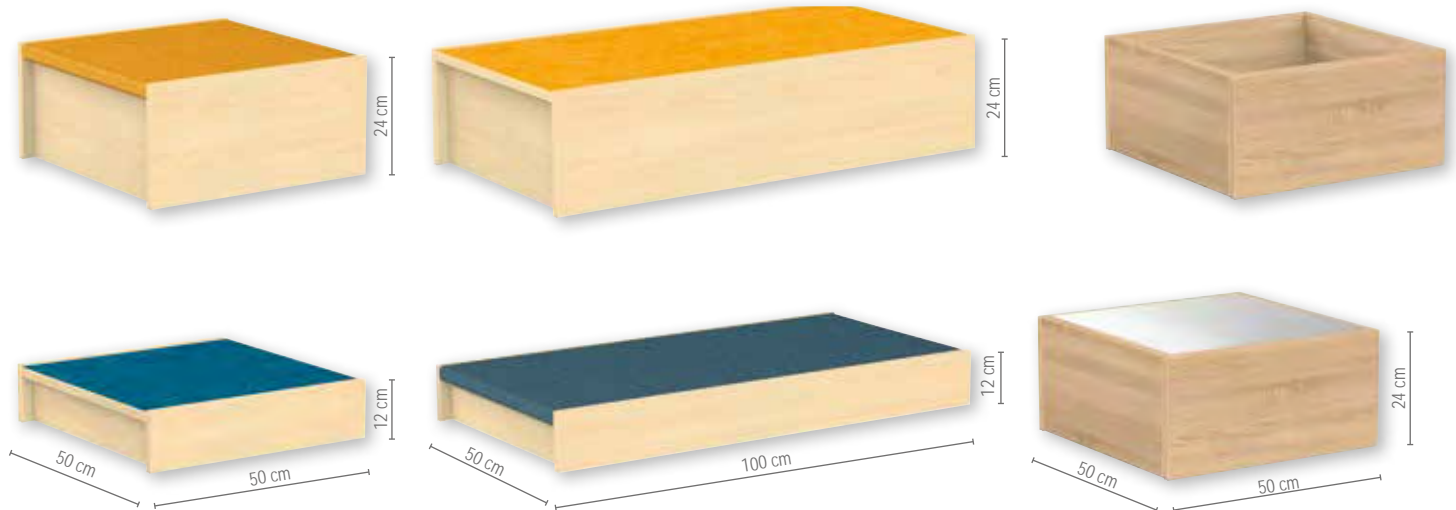

### Kleines Podest – Quadrat

Maße (B x T): 50 x 50 cm  
In den Höhen: 12 oder 24 cm  
(Nicht mit Belag Kunstgras erhältlich.)  
Warnhinweis: 2 (Seite 314)

758087H41\* + Dekor + Höhe

+ Belag + Farbe ab **172,<sup>23</sup> / 204,<sup>95</sup> €**

Bitte Dekor, Höhe, Belag & Farbe (S. 212) angeben!

### Kleines Podest – Rechteck

Maße (B x T): 100 x 50 cm  
In den Höhen: 12 oder 24 cm  
(Nicht mit Belag Kunstgras erhältlich.)  
Warnhinweis: 2 (Seite 314)

758088H41\* + Dekor + Höhe

+ Belag + Farbe ab **217,<sup>65</sup> / 259,- €**

Bitte Dekor, Höhe, Belag & Farbe (S. 212) angeben!

### Kleines Podest – Quadrat zum Befüllen

Maße (H x B x T): 24 x 50 x 50 cm  
Warnhinweis: 2 (Seite 314)

758097H41\* + Dekor\* **174,<sup>75</sup> / 207,<sup>95</sup> €**

Bitte Dekor (S. 212) angeben!

### Kleines Podest – Quadrat mit Spiegel

Maße (H x B x T): 24 x 50 x 50 cm  
Warnhinweis: 2 (Seite 314)

758115H41\* + Dekor\* **275,<sup>63</sup> / 328,- €**

Bitte Dekor (S. 212) angeben!

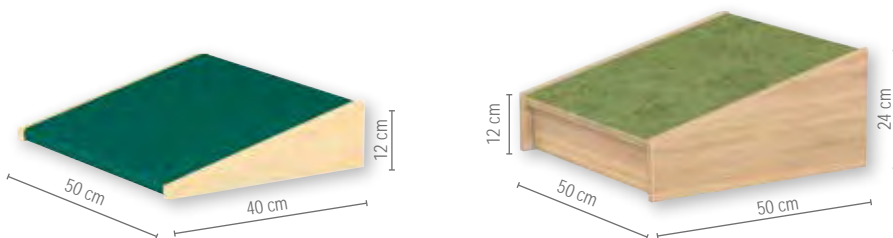

### Kleines Podest – Rampe

Maße (B x T): 40 x 50 cm  
Anstellhöhe vorne/hinten: 0/12 cm  
(Nicht mit Belag Kunstgras erhältlich.)  
Warnhinweis: 2 (Seite 314)

758116H41\* + Dekor + Belag + Farbe

ab **174,<sup>75</sup> / 207,<sup>95</sup> €**

Bitte Dekor, Belag & Farbe (S. 212) angeben!

### Kleines Podest – Übergangsrampe

Maße (B x T): 50 x 50 cm  
Anstellhöhe vorne/hinten: 12/24 cm  
(Nicht mit Belag Kunstgras erhältlich.)  
Warnhinweis: 2 (Seite 314)

758117H41\* + Dekor + Belag + Farbe

ab **193,<sup>24</sup> / 229,<sup>95</sup> €**

Bitte Dekor, Belag & Farbe (S. 212) angeben!

Alle Podeste  
und Varianten auf Anfrage



# BAUEN SIE SICH EINE SPIEL- UND ABENTEUERLANDSCHAFT!

## GROSSE PODESTE 75 X 75 CM

DIE GRÖÖE FÜR KINDERGARTENKINDER

**IN 3 HÖHEN ERHÄLTlich:**

12, 24 oder 36 cm

**MIT 3 BELÄGEN ERHÄLTlich:**

Linoleum, Teppich oder Kunstgras

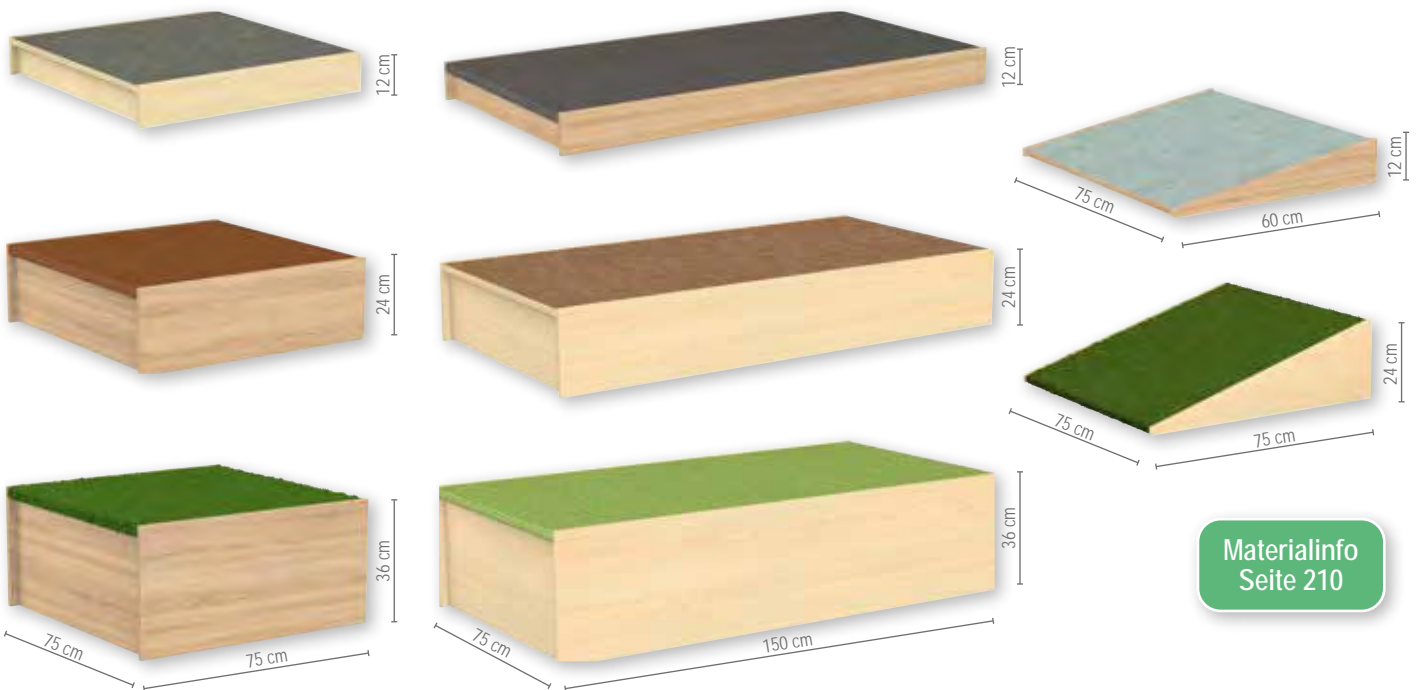

Materialinfo  
Seite 210

### Podest – Quadrat

Maße (B x T): 75 x 75 cm

In den Höhen: 12, 24 oder 36 cm

Warnhinweis: 2 (Seite 314)

758122H41\* + Dekor + Höhe + Belag + Farbe

ab 215,<sup>13</sup> / 256,- €

### Podest – Rechteck

Maße (B x T): 150 x 75 cm

In den Höhen: 12, 24 oder 36 cm

Warnhinweis: 2 (Seite 314)

758124H41\* + Dekor + Höhe + Belag + Farbe

ab 358,<sup>82</sup> / 427,- €

### Podest – Rampe

Maße (H x B x T): 0/12 x 60 x 75 cm oder

0/24 x 75 x 75 cm

Anstellhöhe vorne/hinten: 0/12 oder 0/24 cm

Warnhinweis: 2 (Seite 314)

758133H41\* + Dekor + Höhe + Belag + Farbe

ab 209,<sup>24</sup> / 249,- €

### Bitte wählen Sie aus:

#### Variante 1: Dekor



Eiche

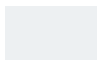

Weiß



Birke hell

#### Variante 2: Höhe



Höhe 12 cm



Höhe 0/12 cm



Höhe 24 cm

21,01 / 25,- €

Aufpreis



Höhe 0/24 cm

25,21 / 30,- €

Aufpreis



Höhe 36 cm

46,22 / 55,- €

Aufpreis

#### Variante 3: Belag-Art



Linoleum



Teppich

16,81 / 20,- €

Aufpreis



Kunstgras

16,81 / 20,- €

Aufpreis

#### Variante 4: Belag-Farbe



Linoleum  
Grau



Linoleum  
Dunkelgrün



Linoleum  
Limette



Linoleum  
Dunkelblau



Linoleum  
Graublau



Linoleum  
Gelb



Linoleum  
Braun



Teppich  
Ozeanblau



Teppich  
Dunkelblau



Teppich  
Smaragdgrün



Teppich  
Braun



Teppich  
Gelb



Teppich  
Grau



Teppich  
Limette



Teppich  
Petrol



Teppich  
Irischgrün



Kunstgras  
Grün

# WIR HABEN FÜR SIE DIE SCHÖNSTEN PODEST-KOMBINATIONEN ZUSAMMENGESTELLT: EINE BESTELLNUMMER – EINE PODEST-KOMBINATION!



## PODESTE-SET ANTON

5-teilig

### Podeste-Set Anton

Dieses Set besteht aus:

- 1x Podest – Rampe 0 bis 24 cm, Linoleum Limette (H x B x T): 0/24 x 75 x 75 cm
- 1x Podest – Quadrat 24 cm, Teppich Limette (H x B x T): 24 x 75 x 75 cm
- 1x Podest mit Rollkasten 24 cm, Kunstgras (H x B x T): 24 x 75 x 75 cm
- 1x Podest – Viertelkreis 24 cm, Linoleum Graublau (H x B x T): 24 x 75 x 75 cm
- 1x Podest – Spiegel 36 cm (H x B x T): 36 x 75 x 75 cm

Lieferung ohne Deko

Warnhinweis: 2 (Seite 314)

758246H41\* 5-teilig

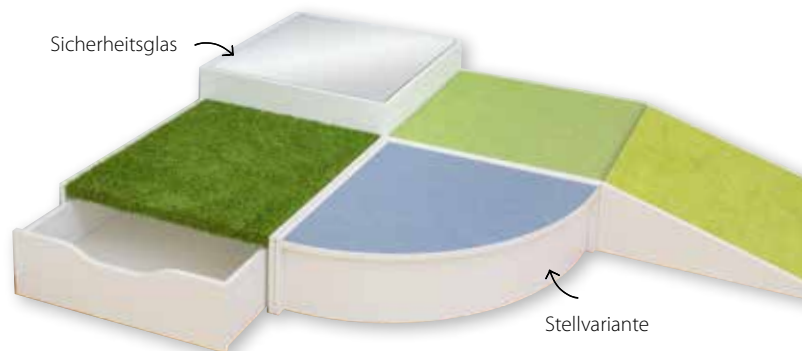
[1.595,<sup>80</sup> / 1.899,- €]

## PODESTE-SET BRUNO

Dachziegel-  
optik

4-teilig

Materialinfo  
Seite 210

### Podeste-Set Bruno

Dieses Set besteht aus:

- 1x Podest – Rampe 0 bis 24 cm, Linoleum Braun (H x B x T): 0/24 x 75 x 75 cm
- 1x Podest – Haus Premium (H x B x T): 110 x 75 x 75 cm
- 1x Podest – Quadrat 24 cm, Kunstgras (H x B x T): 24 x 75 x 75 cm
- 1x Podest – Rampe 0 bis 24 cm, Linoleum Limette (H x B x T): 0/24 x 75 x 75 cm

Lieferung ohne Deko

Warnhinweis: 2 (Seite 314)

758247H41\* 4-teilig

[1.335,<sup>29</sup> / 1.589,- €]

# Flexeo® Garderoben-Serie Armadio

Abb.: Dekor Ahorn honig

- Frei nach vorhandenen Raumgegebenheiten aufstellbar
- flexibel anpassbar an Gruppengröße
- beliebig kombinierbar und jederzeit erweiterbar
- unterschiedliche Größen für Kinder im Krippen- bis Grundschul-Alter
- Material: melaminharzbeschichtete Spanplatte, Garderobenhaken aus Kunststoff und Rundrohre aus Stahl, Ø 2 cm
- in 12 Dekoren erhältlich
- Regale in 2 Höhen und 3 Fachbreiten
- Sitzbänke in 4 Breiten und 5 Sitzhöhen
- verschiedene Garderobenleisten, einfach oder mit Ablagen, je in 4 Breiten

Unsere Garderoben-Serie Armadio kann auf Kundenwunsch auch aus einer schwer entflammaren Spanplatte hergestellt werden. Preise auf Anfrage.



Abb. 80 cm breit

## 1· Flexeo® Garderobenbank

Tiefe: 35 cm

Nutzbare Höhe Schuhablage abhängig von Sitzhöhe (SH): SH26 = 10 cm, SH30 = 14 cm, SH34 = 18 cm, SH38 cm = 22 cm, SH42 = 26 cm.

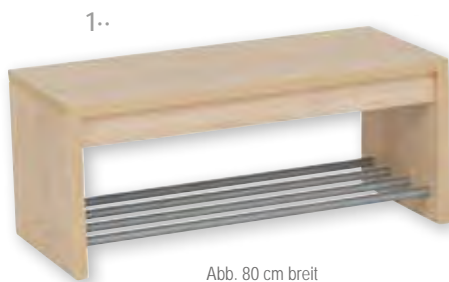

60 cm breit  
824169H41 + Dekor + Sitzhöhe

ab 200,<sup>84</sup> / 239,- €

80 cm breit  
824170H41 + Dekor + Sitzhöhe

ab 217,<sup>65</sup> / 259,- €

100 cm breit  
824171H41 + Dekor + Sitzhöhe

ab 234,<sup>45</sup> / 279,- €

120 cm breit  
824172H41 + Dekor + Sitzhöhe

ab 251,<sup>26</sup> / 299,- €

2·

## 2· Flexeo® Garderobenbank-Ecklösung „Sitzwürfel“

Maße (B x T): 35 x 35 cm

824173H41 + Dekor + Sitzhöhe

ab 108,<sup>40</sup> / 129,- €

Aufgebaut geliefert • Frei Verwendungsstelle  
5 Jahre Garantie

### Bitte wählen Sie aus:

#### Variante 1: Dekor



Buche hell

Ahorn honig

Buche dunkel

Eiche natur  
10% Aufpreis

Grau

Mittelgrau

Weiß

Gelb  
10% AufpreisOrange  
10% AufpreisRot  
10% AufpreisApfelgrün  
10% AufpreisBlau  
10% Aufpreis

#### Variante 2: Sitzhöhe

26 cm  
30 cm  
34 cm  
38 cm  
42 cm

#### Variante 3: Breite

60 cm  
80 cm  
100 cm  
120 cm

#### Variante 4: Höhe

130,4 cm  
154,8 cm

#### Variante 5: Haken

ohne Haken  
mit Haken  
12,61 / 15,- €  
Aufpreis



NEU

1..

**1.. Flexeo® Garderoben-Fachregal**

Tiefe: 35 cm, Höhen wählbar: 130,4 cm oder 154,8 cm  
(5 bzw. 6 Fachreihen übereinander)  
Breiten wählbar: 54,7 cm, 81,1 cm oder 107,5 cm  
(2 bzw. 3 bzw. 4 Fachreihen nebeneinander)

54,7 cm breit

817020H41 + Dekor + Höhe ab **335,<sup>29</sup> / 399,- €**

81,1 cm breit

817021H41 + Dekor + Höhe ab **419,<sup>33</sup> / 499,- €**

107,5 cm breit

817022H41 + Dekor + Höhe ab **503,<sup>36</sup> / 599,- €**

Bitte Dekor und Höhe (siehe Seite 214) angeben!

2..

**2.. Flexeo® Garderoben-Schuhregal**

Maße (B x T): 81,1 x 35 cm  
Höhen wählbar: 130,4 cm oder 154,8 cm  
(mit 5 bzw. 7 höhenverstellbaren Fachböden)  
Lieferung ohne Deko

817023H41 + Dekor + Höhe ab **318,<sup>49</sup> / 379,- €**

Bitte Dekor und Höhe (siehe Seite 214) angeben!

**3.. Betzold Mittlere Eigentumsboxen**

Passend für Garderoben-Fachregale. Die Boxen sind  
abwasch- und stapelbar.  
Maße (H x B x T): 16 x 22 x 28 cm  
Volumen 7,5 l, Material: Kunststoff

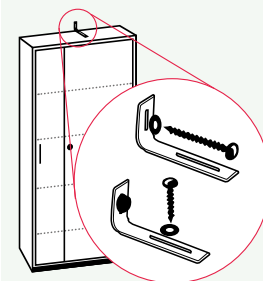
97001H41  Weiß55554H41  Grün55555H41  Blauje **4,<sup>96</sup> / 5,<sup>90</sup> €**

**DRINGEND EMPFOHLEN:**  
STANDSICHERHEIT FÜR  
SCHRÄNKE

**Betzold Sicherungsset**

Hohe Schränke sind kipppgefährdet. Wir empfehlen daher dringend, Schränke an der Raumwand oder am Boden gegen Umkippen zu sichern. Dies geschieht durch einfaches Verschrauben nach hinten oder nach unten. Eine Dübelschraube mit Dübel und Unterlegscheibe reicht aus, um das Kippen zu verhindern.

Sicherungsset nach hinten (zur Raumwand)

82683H41 **4,<sup>03</sup> / 4,<sup>80</sup> €**

Sicherungsset nach unten (Montage in den Fußboden, nicht geeignet bei Fußbodenheizung)

82684H41 **4,<sup>03</sup> / 4,<sup>80</sup> €**

3..



**NEU**



1..



2..



4..



3..

## Flexeo® Hängegarderobe

Inkl. Dreifach-Garderobenhaken, drehbar, Farbe Anthrazit, ca 7 cm hoch. Anzahl der Dreifach-Haken abhängig von ausgewählter Breite: 60 cm = 3x, 80 cm = 4x, 100 cm = 5x, 120 cm = 6x  
Dreifach-Haken sind selbstständig zu montieren.  
Montagematerial für die Haken liegt bei

### 1.. Einfache Ablage

Maße ohne Haken (H x T): 26,3 x 23 cm  
Maße mit Haken (H x T): 33,3 x 23 cm

809180H41 + Dekor + Breite ab **167,<sup>23</sup> / 199,- €**

### 2.. Mit Doppelablage und Elternpostfach

Maße ohne Haken (H x T): 37,3 x 23 cm  
Maße mit Haken (H x T): 44,3 x 23 cm

809181H41 + Dekor + Breite ab **217,<sup>65</sup> / 259,- €**

## Flexeo® Garderobenleiste

Inkl. Doppelhaken (Farbe Anthrazit), Anzahl der Doppelhaken abhängig von ausgewählter Breite: 60 cm = 3x, 80 cm = 4x, 100 cm = 5x, 120 cm = 6x  
Doppelhaken sind selbstständig zu montieren.  
Montagematerial für die Haken liegt bei.

### 3.. Rechteckig

Maße ohne Haken (H x T): 13 x 1,9 cm  
Maße mit Haken (H x T): 13 x 6,1 cm

809178H41 + Dekor + Breite ab **62,<sup>98</sup> / 74,<sup>95</sup> €**

### 4.. Hausform

Maße ohne Haken (H x T): 20 x 1,9 cm  
Maße mit Haken (H x T): 20 x 6,1 cm

809179H41 + Dekor + Breite ab **67,<sup>18</sup> / 79,<sup>95</sup> €**

Bitte Dekor und Breite (siehe Seite 214) angeben!



# Flexeo® Garderoben-Serie Armadio

Abb.: Dekor (Ahorn honig)



## 1.. Flexeo® Garderoben-Hängeregal

Wählbar: Breite, Tiefe, mit/ohne Dreifach-Haken. Bei Variante mit Haken: Haken drehbar, ca. 7 cm hoch, Farbe Anthrazit. Anzahl der Dreifach-Haken abhängig von ausgewählter Breite: 60 cm = 2x, 80 cm = 4x, 100 cm = 5x, 120 cm = 6x. Dreifach-Haken sind selbstständig zu montieren, Montagematerial für Haken liegt bei.

Regal-Tiefe: 23 cm

Maße ohne Haken (H x T): 39 x 23 cm

Maße mit Haken (H x T): 46 x 23 cm

Regal-Tiefe: 35 cm

Maße ohne Haken (H x T): 39 x 35 cm

Maße mit Haken (H x T): 46 x 35 cm



## Gleich mitbestellen:

### 2.. Ersatz-Garderobenhaken

3er-Haken: Ø 8 cm, Höhe ca. 7 cm, drehbar

2er-Haken (H x B x T): 5 x 5,7 x 4,3 cm

Lieferung ohne Schrauben

97117H41	Lichtgrau, 2er-Haken, Stück	3,61 / 4,30 €
59620H41	Lichtgrau, 3er-Haken, Stück	4,03 / 4,80 €
764636H41	Anthrazit, 2er-Haken, Stück	3,61 / 4,30 €
764637H41	Anthrazit, 3er-Haken, Stück	4,03 / 4,80 €

60 cm breit

809182H41 + Dekor + Haken

ab 226,05 / 269,- €

80 cm breit

809183H41 + Dekor + Haken

ab 234,45 / 279,- €

100 cm breit

809184H41 + Dekor + Haken

ab 242,86 / 289,- €

120 cm breit

809185H41 + Dekor + Haken

ab 251,26 / 299,- €

60 cm breit

809186H41 + Dekor + Haken

ab 242,86 / 289,- €

80 cm breit

809187H41 + Dekor + Haken

ab 251,26 / 299,- €

100 cm breit

809188H41 + Dekor + Haken

ab 259,66 / 309,- €

120 cm breit

809189H41 + Dekor + Haken

ab 268,07 / 319,- €

Bitte Dekor (siehe Seite 214) angeben!

# Flexeo® GARDEROBEN-SERIE ARMADIO

Flexibel und individuell mit Ihren Raumgegebenheiten kombinierbar und erweiterbar

## Erkennungsbilder

auf Seite 343



3..

## 3.. Flexeo® Garderoben-Rückwand

Zur Wandmontage zwischen Sitzbank und Garderobenleiste. Lieferung ohne Sitzbank

Maße (H x T): 80 x 1,9 cm

Breite wählbar: 60, 80, 100 oder 120 cm

60 cm breit

809174H41 + Dekor

ab 66,39 / 79,- €

80 cm breit

809175H41 + Dekor

ab 71,43 / 85,- €

100 cm breit

809176H41 + Dekor

ab 74,79 / 89,- €

120 cm breit

809177H41 + Dekor

ab 79,83 / 95,- €

Bitte Dekor (siehe Seite 214) angeben!



## Gleich mitbestellen:

### 4.. Aufbewahrungsbox, 1,4 l

Passend für Garderoben-Hängeregale &amp; Garderobenleisten mit Ablage/Doppelablage

Maße (H x B x T): 7 x 19 x 15 cm

Fassungsvermögen: 1,4 Liter

850132H41	Rot	je 4,19 / 4,99 € 17,61 / 20,95 €
850133H41	Blau	
850134H41	Gelb	
850135H41	Orange	
850136H41	Grün	
850138H41	Pink	
850139H41	Schwarz	
756410H41	Farb-Set mit 7 Farben	

Versandkosten: 5,80 / 6,90 € – Versandkosten Flexeo®-Möbel: 30,- / 35,70 € pro Möbelstück

# Garderobenbänke CHiPPO



endlos  
erweiterbar

Die praktischen und modernen Garderobenbänke sind in 3 Farben, 3 Längen und 2 Sitzhöhen erhältlich. Die stabilen Bänke können freistehend oder natürlich in Kombination mit jedem anderen Artikel aus dem Garderobensortiment CHiPPO kombiniert werden. Je nach Größe bietet die Bank genügend Schuhablagefläche.

Material: Birke Multiplex  
Lieferung ohne Deko

Lieferung  
**Frei Haus**

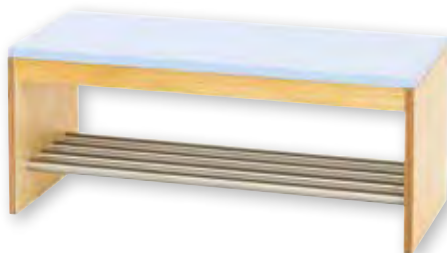
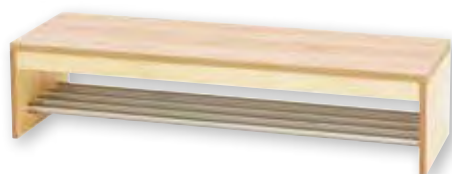

## Garderobenbank mit Dekor „Eiche“

Höhe 26 cm, Tiefe 33,5 cm  
Abstand zw. Sitzfläche und Schuhgitter ca. 8 cm

59609H41*	Länge 80,3 cm	183, <sup>99</sup> / 218, <sup>95</sup> €
59355H41*	Länge 106,3 cm	226, <sup>05</sup> / 269,- €
59611H41*	Länge 132,3 cm	266, <sup>39</sup> / 317,- €

## Garderobenbank mit Dekor „Blau“

Höhe 26 cm, Tiefe 33,5 cm  
Abstand zw. Sitzfläche und Schuhgitter ca. 8 cm

59608H41*	Länge 80,3 cm	183, <sup>99</sup> / 218, <sup>95</sup> €
59613H41*	Länge 106,3 cm	226, <sup>05</sup> / 269,- €
59610H41*	Länge 132,3 cm	266, <sup>39</sup> / 317,- €

## Garderobenbank mit Dekor „Grün“

Höhe 26 cm, Tiefe 33,5 cm  
Abstand zw. Sitzfläche und Schuhgitter ca. 8 cm

59605H41*	Länge 80,3 cm	183, <sup>99</sup> / 218, <sup>95</sup> €
59612H41*	Länge 106,3 cm	226, <sup>05</sup> / 269,- €
59606H41*	Länge 132,3 cm	266, <sup>39</sup> / 317,- €

Höhe 35 cm, Tiefe 33,5 cm  
Abstand zw. Sitzfläche und Schuhgitter ca. 17 cm

59619H41*	Länge 80,3 cm	193, <sup>24</sup> / 229, <sup>95</sup> €
59617H41*	Länge 106,3 cm	238, <sup>66</sup> / 284,- €
59615H41*	Länge 132,3 cm	275, <sup>63</sup> / 328,- €

Höhe 35 cm, Tiefe 33,5 cm  
Abstand zw. Sitzfläche und Schuhgitter ca. 17 cm

59353H41*	Länge 80,3 cm	193, <sup>24</sup> / 229, <sup>95</sup> €
59616H41*	Länge 106,3 cm	238, <sup>66</sup> / 284,- €
59614H41*	Länge 132,3 cm	275, <sup>63</sup> / 328,- €

Höhe 35 cm, Tiefe 33,5 cm  
Abstand zw. Sitzfläche und Schuhgitter ca. 17 cm

59618H41*	Länge 80,3 cm	193, <sup>24</sup> / 229, <sup>95</sup> €
59354H41*	Länge 106,3 cm	238, <sup>66</sup> / 284,- €
59607H41*	Länge 132,3 cm	275, <sup>63</sup> / 328,- €

218 Ausstattung

Preise sind unverbindlich empfohlene Verkaufspreise in € zzgl. / inkl. MwSt. Lieferung stets ohne Deko-Material.

# Garderoben-Fachregale CHiPPO

- viele Kombinationsmöglichkeiten
- für viel Stauraum
- mit Rückwand

Die Garderobenschränke sind auf die Bedürfnisse von Kitas und Kindern abgestimmt. Sie bestechen durch eine massive Bauweise, einen sicheren Stand, viel Stauraum sowie einfaches und klares Design. Sie sind in drei verschiedenen Größen mit 10, 15 oder 20 Fächern oder Eigentumsboxen in 3 Farben erhältlich. Die Kinder können die Eigentumsboxen leicht hineinstellen und herausnehmen. Die Boxen sind abwaschbar. Mit Rückwand. Material: Melaminbeschichtete Spanplatte mit Dekor Ahorn



... hier hat jedes Kind sein  
**eigenes Körbchen**

Garderoben-Fachregal mit 10 Fächern  
Maße (H x B x T): 120,4 x 54,3 x 35 cm

59352H41\* 247,<sup>90</sup> / 295,- €

Garderoben-Fachregal  
mit 10 Eigentumsboxen

Maße (H x B x T): 120,4 x 54,3 x 35 cm

59595H41\* Grün  
59596H41\* Blau  
97539H41\* Weiß je 297,<sup>48</sup> / 354,- €



Garderoben-Fachregal mit 15 Fächern  
Maße (H x B x T): 120,4 x 80,3 x 35 cm

59351H41\* 318,<sup>49</sup> / 379,- €

Garderoben-Fachregal  
mit 15 Eigentumsboxen

Maße (H x B x T): 120,4 x 80,3 x 35 cm

59597H41\* Grün  
59598H41\* Blau  
97540H41\* Weiß je 394,<sup>12</sup> / 469,- €



Garderoben-Fachregal mit 20 Fächern  
Maße (H x B x T): 120,4 x 106,3 x 35 cm

59350H41\* 394,<sup>12</sup> / 469,- €

Garderoben-Fachregal  
mit 20 Eigentumsboxen

Maße (H x B x T): 120,4 x 106,3 x 35 cm

59599H41\* Grün  
59600H41\* Blau  
97549H41\* Weiß je 494,<sup>96</sup> / 589,- €



Platz für Namensschild  
oder Erkennungsbild

mit Belüf-  
tungsboden

mit  
Dreifach-  
haken

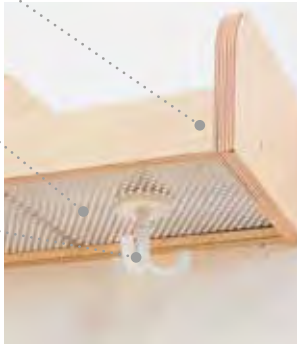

### Garderobenleisten CHiPPO

Hereinspaziert und herzlich willkommen!  
Vom ersten Augenblick an wirken diese  
Garderobenmöbel einladend und freundlich. Das ist  
Wohlfühlen und Ankommen vom ersten Moment an.  
Zwischen drinnen und draußen findet jeden Tag eine  
ganze Menge statt – hier wird begrüßt, verabschiedet  
und gewartet.

Hier hat jeder seinen eigenen Platz. Die Garderoben-  
leisten können in beliebiger Höhe angebracht werden.  
An den stabilen Dreifachhaken können schon die  
Aller kleinsten problemlos ihre Sachen aufhängen. Die  
Böden aus pulverbeschichtetem Lochblech sorgen dafür,  
dass auch nasse Mützen genügend Luft bekommen  
und nicht anfangen zu „muffeln“. Material zur einfachen  
Wandmontage liegt bei.  
Material: Birke-Multiplex



Lieferung  
**FREI HAUS**

# CHiPPO-System



Garderobenleisten mit niedriger Ablage und  
4 Haken

Maße (H x B x T): 12,8 x 80,3 x 23 cm

59561H41\* 184,<sup>83</sup> / 219,<sup>95</sup> €

Garderobenleisten mit niedriger Ablage und  
5 Haken

Maße (H x B x T): 12,8 x 106,3 x 23 cm

59563H41\* 217,<sup>65</sup> / 259,- €

Garderobenleisten mit niedriger Ablage und  
6 Haken

Maße (H x B x T): 12,8 x 132,3 x 23 cm

59565H41\* 267,<sup>23</sup> / 318,- €

Garderobenleiste mit hoher Ablage und 4 Haken

Maße (H x B x T): 25,6 x 80,3 x 23 cm

59560H41\* 193,<sup>24</sup> / 229,<sup>95</sup> €

Garderobenleiste mit hoher Ablage und 5 Haken

Maße (H x B x T): 25,6 x 106,3 x 23 cm

59562H41\* 226,<sup>05</sup> / 269,- €

Garderobenleiste mit hoher Ablage und 6 Haken

Maße (H x B x T): 25,6 x 132,3 x 23 cm

59564H41\* 275,<sup>63</sup> / 328,- €

# Garderoben-Hängeregale CHiPPO

Die Hängeschränke sind in kindgerechter Höhe variabel montierbar. Sie bieten idealen Stauraum für jegliche Art von Wechselkleidung oder andere Utensilien. Sie sind ideal mit allen anderen Artikeln der Garderobenserie CHiPPO kombinierbar. Die Regale sind in 2 Größen sowie mit und ohne Boxen erhältlich. Material zur einfachen Wandmontage liegt bei. Tipp: Mit zusätzlichen Dreifachhaken wird aus dem Hängeregale ruck, zuck eine Garderobe. Bestellen Sie einfach die benötigte Anzahl an Haken dazu. Mit Rückwand. Material: melaminbeschichtete Spanplatte mit Dekor Ahorn. Der Haken muss separat dazu bestellt werden. Lieferung ohne Deko



## 3er-Garderobenhaken

Die 3 Haken bieten Platz für alles, was in der Garderobe verstaut wird. Drehbar, 7 cm hoch, lichtgrau

59620H41\* Stück | 4,03 / 4,80 €



## Mittlere Eigentumsboxen

Volumen 7,5 l, Material: Kunststoff  
Die Boxen sind abwasch- und stapelbar.  
Maße (H x B x T): 16 x 28 x 22 cm

55554H41\* Grün  
55555H41\* Blau  
97001H41\* Weiß  
je | 4,96 / 5,90 €



**Lieferung  
FREI HAUS**

Gestalten Sie Ihren **Eingangsbereich** frei nach Ihren Raumgegebenheiten!



Garderobenregal mit 6 blauen Boxen  
Maße (H x B x T): 46,7 x 80,3 x 35 cm  
59602H41\* | 242,86 / 289,- €



Garderobenregal mit 6 grünen Boxen  
Maße (H x B x T): 46,7 x 80,3 x 35 cm  
59601H41\* | 242,86 / 289,- €



Garderobenregal mit 6 Fächern  
Maße (H x B x T): 46,7 x 80,3 x 35 cm  
59356H41\* | 209,24 / 249,- €



Garderobenregal mit 8 blauen Boxen  
Maße (H x B x T): 46,7 x 106,3 x 35 cm  
59604H41\* | 297,48 / 354,- €



Garderobenregal mit 8 grünen Boxen  
Maße (H x B x T): 46,7 x 106,3 x 35 cm  
59603H41\* | 297,48 / 354,- €



Garderobenregal mit 8 Fächern  
Maße (H x B x T): 46,7 x 106,3 x 35 cm  
59357H41\* | 247,90 / 295,- €

| Versandkosten: 5,80 / 6,90 € – Versandkosten Flexeo®-Möbel: 30,- / 35,70 € pro Möbelstück

# GESCHIRR-SETS FÜR DEN KINDERGARTEN



## Geschirr aus Hartglas – das hält richtig was aus!

- schön und schlicht  
designtes Geschirr
- aus gehärtetem Glas
- stoßfest und hitzebeständig
- platzsparend stapelbar
- spülmaschinenfest
- extreme Bruchfestigkeit

### 1.. Teller, flach

6 Teller, flach, Ø 24,5 cm, Höhe 2,1 cm

97412H41\* 6 Stück [15,92 / 18,95 €]

### 3.. Dessertteller, flach

6 Dessertteller, flach,  
Ø 19 cm, Höhe 1,7 cm

97410H41\* 6 Stück [12,52 / 14,90 €]

### 5.. Kaffeetassen

6 Kaffeetassen, 220 ml  
Ø 8,6 cm, Höhe 6,5 cm

97413H41\* 6 Stück [12,52 / 14,90 €]

### 7.. Gläser

6 Gläser, 160 ml  
Ø 6,5 cm, Höhe 8,2 cm

97415H41\* 6 Stück [7,39 / 8,80 €]

### 2.. Teller, tief

6 Teller, tief, Ø 22 cm, Höhe 3,4 cm

97411H41\* 6 Stück [15,92 / 18,95 €]

### 4.. Kaffeebecher

6 Kaffeebecher, 290 ml, Ø 8,1 cm, Höhe 8,8 cm

97417H41\* 6 Stück [14,71 / 17,50 €]

### 6.. Salatschalen

6 Salatschalen, Ø 12 cm, Höhe 5,6 cm

97409H41\* 6 Stück [13,87 / 16,50 €]

### 8.. Gläser (ohne Abb.)

6 Gläser, 250 ml  
Ø 7,7 cm, Höhe 9,4 cm

97416H41\* 6 Stück [8,82 / 10,50 €]

# Kindergarten- Geschirr-Set

„Einmal bestellen – alles dabei!“

Unser stabiles & handliches Geschirr haben wir für Sie und Ihre komplette Gruppe schon fertig zusammengestellt.

## Inhalt:

10 Gabeln, 10 Messer, 10 Löffel, 10 tiefe Teller, 10 flache Teller, 10 Becher

55567H41\* 60-teilig

[226,<sup>01</sup> / 149,<sup>95</sup> €]



**Kinderbesteck, 10er-Sets, 14 - 16 cm lang, mit Motiv, spülmaschinenfest**

59137H41\* 10 Gabeln [13,<sup>03</sup> / 15,<sup>50</sup> €]

59138H41\* 10 Löffel [13,<sup>03</sup> / 15,<sup>50</sup> €]

59139H41 10 Messer [18,<sup>07</sup> / 21,<sup>50</sup> €]



**Trinkbecher**

Ø 6 cm, Höhe ca. 10,5 cm, aus Kunststoff

764152H41 6 Stück [19,<sup>29</sup> / 22,<sup>95</sup> €]



**Teller**

Ø 22 cm, Höhe ca. 2 cm, aus Melamin

764149H41\* 6 Stück [22,<sup>65</sup> / 26,<sup>95</sup> €]



**Tiefer Teller**

Ø 16,5 cm, Höhe ca. 3,5 cm, aus Melamin

764150H41 6 Stück [16,<sup>76</sup> / 19,<sup>95</sup> €]



**Großes Besteck, Chromstahl, 12er-Sets, ca. 14 - 21 cm, spülmaschinenfest**

59452H41\* 12 Gabeln [15,<sup>08</sup> / 17,<sup>95</sup> €]

59453H41\* 12 Löffel [15,<sup>08</sup> / 17,<sup>95</sup> €]

59451H41\* 12 Messer [20,<sup>97</sup> / 24,<sup>95</sup> €]

59450H41\* 12 Kaffeeöffel [8,<sup>32</sup> / 9,<sup>90</sup> €]



[Versandkosten: 5,80 / 6,90 € – Versandkosten Flexeo®-Möbel: 30,- / 35,70 € pro Möbelstück]

# BLANDAS-SET

## VORTEILE:

- stapelbar und pflegeleicht
  - hohe Kratzfestigkeit
- geschmacks- und geruchsneutral
  - spülmaschinengeeignet
- hochwertiges Melamin-Geschirr
  - temperaturbeständig und tiefkühlfest von -20 °C bis +120 °C

Jetzt wird es BUNT ...

Die Bestseller der BLANDAS-Serie vereint in einem Set. Die ideale Grundausstattung!

Wählen Sie Ihre Lieblingsfarbe oder machen Sie mit dem bunten Set Ihre Einrichtung ein wenig farbenfroher!

### BLANDAS Basic-Set, 36-teilig

762140H41 Gelb  
762141H41 Orange  
762142H41 Grün  
762143H41 Blau  
762144H41 Bunt

je **89,<sup>87</sup> / 106,<sup>95</sup> €**

#### Inhalt:

12 Becher  
12 Teller, flach, klein  
12 Schale, klein

(Set bunt: 3x Becher, 3x Teller und 3x Schale je Farbe)



Abb. BLANDAS Basic-Set, bunt



Abb. BLANDAS Basic-Set, grün

	GELB	ORANGE	GRÜN	BLAU	PREIS/6 STÜCK
1· Becherglas, 270 ml, Ø 8,3 cm, Höhe 8,7 cm	764236H41	764237H41	764238H41	764239H41	<b>11,<sup>34</sup> / 13,<sup>50</sup> €</b>
2· Becher, 230 ml, Ø 7 cm, Höhe 8,4 cm	764226H41	764228H41	764229H41	764230H41	<b>12,<sup>60</sup> / 14,<sup>99</sup> €</b>
3· Tasse, 270 ml, Ø 8,3 cm, Höhe 8,7 cm	764205H41	764206H41	764207H41	764208H41	<b>19,<sup>75</sup> / 23,<sup>50</sup> €</b>
4· Müllschale, Ø 16 cm, Höhe 4,3 cm	764182H41	764183H41	764184H41	764185H41	<b>11,<sup>34</sup> / 13,<sup>50</sup> €</b>
5· Schale, klein, Ø 11 cm, Höhe 6 cm	763965H41	763966H41	763968H41	763969H41	<b>15,<sup>08</sup> / 17,<sup>95</sup> €</b>
6· Schale, groß, Ø 14,5 cm, Höhe 5 cm	763970H41	763971H41	763972H41	763973H41	<b>18,<sup>07</sup> / 21,<sup>50</sup> €</b>
7· Teller, flach, klein, Ø 20 cm	763979H41	763981H41	763982H41	763983H41	<b>21,<sup>43</sup> / 25,<sup>50</sup> €</b>
8· Teller, flach, groß, Ø 25 cm	763984H41	763985H41	763986H41	763987H41	<b>26,<sup>85</sup> / 31,<sup>95</sup> €</b>
9· Teller, tief, klein, Ø 18,5 cm	764109H41	764111H41	764112H41	764116H41	<b>20,<sup>59</sup> / 24,<sup>50</sup> €</b>
10· Teller, tief, groß, Ø 21,5 cm	764117H41	764119H41	764120H41	764122H41	<b>24,<sup>33</sup> / 28,<sup>95</sup> €</b>



# BLANDAS

KINDGERECHT & HOCHWERTIG

Aufgrund der hochwertigen Verarbeitung des Materials ist es kindgerecht in der Handhabung: sehr leicht, hohe Kratzfestigkeit und einfach in der Pflege.

**BITTE BEACHTEN SIE:  
Das Geschirr ist nicht für die  
Mikrowelle geeignet.**



8



10



### Schlupflätzchen

Schützt die Kleidung Ihrer Kleinen und erspart Ihnen somit lästige Flecken. Mit praktischem Schlupfloch – so verrutscht es auf keinen Fall. 6 unterschiedliche Farben. Waschbar bei 30 °C (Schonwaschgang, Feinwaschmittel)

Maße: ca. 34 x 25 x 0,3 cm

Material: 75% Baumwolle, 25% Polyester

59939H41\* 6 Stück

16,<sup>39</sup> / 19,<sup>50</sup> €



### Lätzchen gepunktet

Mit diesem Lätzchen bleibt alles trocken und sauber. Kleckerspuren lassen sich mühelos mit einem feuchten Tuch entfernen. Leichtes Anziehen durch praktischen Bindeverschluss. Die Lätzchen können pflegeleicht mit einem feuchten Tuch abgewischt oder bei 30 °C gewaschen werden.

Maße: 32 x 39 cm

Material: 100% Polyester

Alle Warnhinweis: 14 (Seite 314)

56143H41 Blau mit weißen Punkten

56142H41 Grün mit weißen Punkten

je 2,<sup>93</sup> / 3,<sup>49</sup> €



### Allzweckschürze für Erwachsene

Diese Schürze passt jedem!

Durch den angebrachten Klettverschluss ist am Träger eine einfache Größenanpassung möglich. Hinten oder vorne zum Binden. Sie schützt Sie bei Ihrer täglichen Arbeit im pflegerischen und hauswirtschaftlichen Bereich vor Schmutz und Feuchtigkeit. Wichtige Gegenstände haben Sie durch die beiden aufgenähten Taschen immer zur Hand. Die Schürze kann pflegeleicht mit einem feuchten Tuch abgewischt oder bei 30 °C gewaschen werden.

Maße: 62 x 92 cm; Bindebänder Bauch: je 80 cm

Klettband Hals: 67 cm lang

Material: 100% Polyester, bei 30 °C waschbar

Warnhinweis: 14 (Seite 314)

56137H41

8,<sup>15</sup> / 9,<sup>70</sup> €



Bindeverschluss



### Langarm-Lätzchen

Jetzt bleiben auch die Ärmel der Kleinsten sauber!

Material: 100% Polyester; die Lätzchen können pflegeleicht mit einem feuchten Tuch abgewischt oder bei 30 °C gewaschen werden

Maße: 70 x 39 cm; Ärmellänge ca. 30 cm

Alle Warnhinweis: 14 (Seite 314)

11697H41\* Blau mit weißen Punkten

11698H41\* Grün mit weißen Punkten

je 4,<sup>19</sup> / 4,<sup>99</sup> €



### Getränkspender

Geeignet für den täglichen Bedarf im Kindergarten.  
Problemloses Transportieren dank praktischem Tragegriff.  
Tropfsicherer Verschluss.

Fassungsvermögen: 27 Liter  
Maße: 49 x 31,5 x 31,5 cm  
Material: Kunststoff

56303H41

[ 58,40 / 69,50 € ]

**Selbstständig** mit  
Getränken versorgen

### Isolierbehälter

Fasst 12 Liter, für den täglichen Gebrauch.  
Hält kühl und warm, Innenmantel aus Edelstahl.  
Lieferung ohne Deko

50171H41\*

[ 147,02 / 174,95 € ]



### Kanne mit Deckel – 0,6 l

Füllmenge 0,6 l. Spülmaschinengeeignet,  
mikrowellengeeignet, transparent.  
Material: Polycarbonat

54422H41\*

[ 13,03 / 15,50 € ]

### Kanne mit Deckel – 1,3 l

Füllmenge 1,3 l. Spülmaschinengeeignet, transparent.  
Material: Kunststoff SAN.  
(Nicht mikrowellengeeignet!)

50758H41\*

[ 13,87 / 16,50 € ]



### Tischdecke

Tischdecke im trendigen Punktedesign – sieht super aus  
und schont nicht nur Tische, sondern auch Nerven.  
Leicht abwaschbar. Material: 100% Polyester

53470H41 quadratisch, 120 x 120 cm [ 8,49 / 10,10 € ]

53469H41 rechteckig, 160 x 120 cm [ 10,34 / 12,30 € ]



### Servierwagen

Der Servierwagen ist einfach zu montieren, stabil, hitze-  
und säurebeständig und pflegeleicht.

Mit 3 Stellflächen, 4 Leichtlaufrädern – 2 davon fest-  
stellbar.

Maße (H x B x T): 94 x 86 x 54 cm

Abstand zwischen den Böden: 26 cm

17 kg Gewicht – 120 kg Tragfähigkeit

Lieferung ohne Deko

51856H41

[ 215,13 / 256,- € ]

**BEST  
SELLER**

# TISCHE

## QUALITÄTSMERKMALE:

- Die Tischgestelle werden aus Massivholz gefertigt. Sie sind farblos lackiert.
- Die Tischbeine haben eine Quadratprofilstärke von 5 x 5 cm, die Zargen sind 7 cm hoch und 2,2 cm stark.
- Die Tischplatten mit umlaufenden robusten ABS-Kanten werden mit einer extrem widerstandsfähigen melaminbeschichteten Spanplatte geliefert (in den Farben Ahorn honig oder Buche hell).
- Die Plattenstärke beträgt 1,9 cm.



## 7 HÖHEN, 2 DEKORE = 1 PREIS!

### Quadratisch „Quadro“

Maße Tischplatte (B x T): 80 x 80 cm

TISCHHÖHE	BUCHE HELL	AHORN HONIG
Selbstmontage		
Höhe 40 cm	■ 57572H41	■ 824021H41
Höhe 46 cm	■ 57573H41	■ 824022H41
Höhe 52 cm	■ 56979H41	■ 824023H41
Höhe 58 cm	■ 56980H41	■ 824024H41
Höhe 64 cm	■ 56981H41	■ 824025H41
Höhe 70 cm	■ 56982H41	■ 824026H41
Höhe 76 cm	■ 824056H41	■ 824062H41

je **174,<sup>75</sup> / 207,<sup>95</sup> €**

Fertig montiert

Höhe 40 cm	■ 824086H41	■ 824129H41
Höhe 46 cm	■ 824087H41	■ 824130H41
Höhe 52 cm	■ 824088H41	■ 824131H41
Höhe 58 cm	■ 824089H41	■ 824132H41
Höhe 64 cm	■ 824090H41	■ 824133H41
Höhe 70 cm	■ 824091H41	■ 824134H41
Höhe 76 cm	■ 824092H41	■ 824135H41

je **238,<sup>66</sup> / 284,- €**

### Rechtecktisch „Tomber“

Maße Tischplatte (B x T): 120 x 80 cm

TISCHHÖHE	BUCHE HELL	AHORN HONIG
Selbstmontage		
Höhe 40 cm	■ 57570H41	■ 824015H41
Höhe 46 cm	■ 57571H41	■ 824016H41
Höhe 52 cm	■ 56983H41	■ 824017H41
Höhe 58 cm	■ 56984H41	■ 824018H41
Höhe 64 cm	■ 56985H41	■ 824019H41
Höhe 70 cm	■ 56986H41	■ 824020H41
Höhe 76 cm	■ 824054H41	■ 824060H41

je **201,<sup>64</sup> / 239,<sup>95</sup> €**

Fertig montiert

Höhe 40 cm	■ 824072H41	■ 824115H41
Höhe 46 cm	■ 824073H41	■ 824116H41
Höhe 52 cm	■ 824074H41	■ 824117H41
Höhe 58 cm	■ 824075H41	■ 824118H41
Höhe 64 cm	■ 824076H41	■ 824119H41
Höhe 70 cm	■ 824077H41	■ 824120H41
Höhe 76 cm	■ 824078H41	■ 824121H41

je **266,<sup>39</sup> / 317,- €**

### Rechtecktisch „Tomber“

Maße Tischplatte (B x T): 120 x 60 cm

TISCHHÖHE	BUCHE HELL	AHORN HONIG
Selbstmontage		
Höhe 40 cm	■ 57554H41	■ 824009H41
Höhe 46 cm	■ 57555H41	■ 824010H41
Höhe 52 cm	■ 57556H41	■ 824011H41
Höhe 58 cm	■ 57557H41	■ 824012H41
Höhe 64 cm	■ 57558H41	■ 824013H41
Höhe 70 cm	■ 57559H41	■ 824014H41
Höhe 76 cm	■ 824053H41	■ 824059H41

je **183,<sup>99</sup> / 218,<sup>95</sup> €**

Fertig montiert

Höhe 40 cm	■ 824065H41	■ 824108H41
Höhe 46 cm	■ 824066H41	■ 824109H41
Höhe 52 cm	■ 824067H41	■ 824110H41
Höhe 58 cm	■ 824068H41	■ 824111H41
Höhe 64 cm	■ 824069H41	■ 824112H41
Höhe 70 cm	■ 824070H41	■ 824113H41
Höhe 76 cm	■ 824071H41	■ 824114H41

je **247,<sup>90</sup> / 295,- €**

## MÖBEL-SET TRAPO

8-teilig

Abb.: Tischplatte  
Buche hell, Stühle Natur

### Möbel-Set „Traपो“

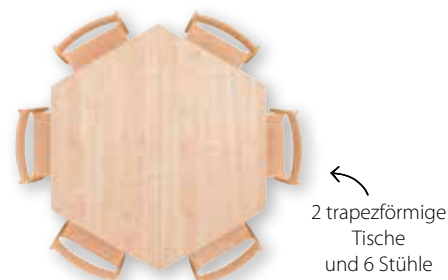
Bestehend aus 2 trapezförmigen Tischen  
(120 x 60 cm) und 6 Stühlen759221H41\* + Tischplatte + Ausführung  
+ Stuhlfarbe + Höhe ab **763,<sup>87</sup> / 909,- €**Bitte Tischplatte, Ausführung, Stuhlfarbe und Höhe  
(siehe unten) angeben!2 trapezförmige  
Tische  
und 6 Stühle

## MÖBEL-SET RONDO

8-teilig

Abb.: Tischplatte  
Ahorn honig, Stühle Natur

### Möbel-Set „Rondo“

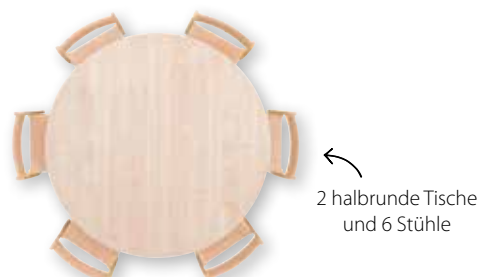
Bestehend aus 2 halbrunden Tischen (120 x 60 cm,  
Ø 120 cm) und 6 Stühlen759220H41\* + Tischplatte + Ausführung  
+ Stuhlfarbe + Höhe ab **755,<sup>46</sup> / 899,- €**Bitte Tischplatte, Ausführung, Stuhlfarbe und Höhe  
(siehe unten) angeben!2 halbrunde Tische  
und 6 Stühle

## MÖBEL-SET RONDINO

5-teilig

Abb.: Tischplatte  
Ahorn honig, Stühle Grün

### Möbel-Set „Rondino“

Bestehend aus 1 runden Tisch (Ø 100 cm)  
und 4 Stühlen759219H41\* + Tischplatte + Ausführung  
+ Stuhlfarbe + Höhe ab **484,<sup>87</sup> / 577,- €**Bitte Tischplatte, Ausführung, Stuhlfarbe und Höhe  
(siehe unten) angeben!

#### HINWEIS:

Aufgrund der unterschiedlichen Holzarten kann es zu leichten Farbabweichungen bei Tischen und Stühlen kommen.

#### Bitte wählen Sie aus:

##### Variante 1: Tischplatte



Buche hell

Ahorn honig

##### Variante 2: Ausführung



#### Selbstmontage

Die Stühle werden fertig  
aufgebaut geliefert.  
Die Tische sind zur ein-  
fachen Selbstmontage

#### fertig montiert

15% Aufpreis

##### Variante 3: Stuhlfarbe



Natur

Grün

##### Variante 4: Höhe

Tischhöhe 40 cm + Sitzhöhe 22 cm	
Tischhöhe 46 cm + Sitzhöhe 26 cm	
Tischhöhe 52 cm + Sitzhöhe 30 cm	
Tischhöhe 58 cm + Sitzhöhe 34 cm	
Tischhöhe 64 cm + Sitzhöhe 38 cm	
Tischhöhe 70 cm + Sitzhöhe 42 cm	10% Aufpreis

# TISCH- & STUHL-KOMBINATIONEN

So vielfältig wie die Formen der Möbel, so vielseitig sind auch die Stellvariationen. Ob für Arbeiten in der kleinen Gruppe oder das gemeinsame Mittagessen, bei diesen Möbel-Sets ist auch für Sie und die gegebenen Platzverhältnisse etwas Passendes dabei. Durch zeitloses Design und natürliches Material harmonisieren diese Möbel mit jeder Raumsituation.

Sie sind äußerst robust. Sicherheit bieten die abgerundeten Ecken und wendbare Filz- bzw. Kunststoffgleiter.

So vielfältig wie Ihre Räume, so vielseitig sind auch die Tischkombinationen!

**ALLE ANGABEN ZUM MATERIAL DER TISCHE UND STÜHLE FINDEN SIE AUF DEN SEITEN 228 & 238**



## Möbel-Set „Karima“

Bestehend aus 1 rechteckigen (120 x 80 cm) und 2 halbrunden Tischen (120 x 60 cm) und 8 Stühlen

759223H41\* + Tischplatte + Ausführung  
+ Stuhlfarbe + Höhe ab **1.079,<sup>83</sup> / 1.285,- €**

Bitte Tischplatte, Ausführung, Stuhlfarbe und Höhe (siehe Seite 229) angeben!



1 rechteckiger Tisch,  
2 halbrunde Tische  
sowie 8 Stühle

## MÖBEL-SET KARIMA

11-teilig



Abb.: Tischplatte  
Buche hell, Stühle Grün

## Möbel-Set „Bunga“

Bestehend aus 2 rechteckigen (120 x 80 cm) und 2 halbrunden Tischen (120 x 60 cm) und 10 Stühlen

759225H41\* + Tischplatte + Ausführung  
+ Stuhlfarbe + Höhe ab **1.384,<sup>87</sup> / 1.648,- €**

Bitte Tischplatte, Ausführung, Stuhlfarbe und Höhe (siehe Seite 229) angeben!



2 rechteckige und 2 halbrunde  
Tische sowie 10 Stühle

## MÖBEL-SET BUNGA

14-teilig



Abb.: Tischplatte  
Buche hell, Stühle Natur

# TISCH- & STUHL-KOMBINATIONEN

## Möbel-Set „Quadro“

Bestehend aus 1 quadratischen Tisch (80 x 80 cm)  
und 4 Stühlen. Lieferung ohne Deko

759218H41\* + Tischplatte + Ausführung

+ Stuhlfarbe + Höhe ab **394,<sup>12</sup> / 469,- €**

Bitte Tischplatte, Ausführung, Stuhlfarbe und Höhe  
(siehe Seite 229) angeben!



### HINWEIS:

Aufgrund der unterschiedlichen Holzarten kann es zu leichten Farbabweichungen bei Tischen und Stühlen kommen.



Abb.: Tischplatte  
Ahorn honig, Stühle Natur

## MÖBEL-SET ORTHINO

7-teilig

## Möbel-Set „Orthino“

Bestehend aus 1 rechteckigen Tisch (120 x 60 cm)  
und 6 Stühlen

759228H41\* + Tischplatte + Ausführung

+ Stuhlfarbe + Höhe ab **534,<sup>45</sup> / 636,- €**

Bitte Tischplatte, Ausführung, Stuhlfarbe und Höhe  
(siehe Seite 229) angeben!



Abb.: Tischplatte  
Ahorn honig, Stühle Natur

## MÖBEL-SET ORTHO

7-teilig

## Möbel-Set „Ortho“

Bestehend aus 1 rechteckigen Tisch (120 x 80 cm)  
und 6 Stühlen

759222H41\* + Tischplatte + Ausführung

+ Stuhlfarbe + Höhe ab **552,<sup>94</sup> / 658,- €**

Bitte Tischplatte, Ausführung, Stuhlfarbe und Höhe  
(siehe Seite 229) angeben!



Abb.: Tischplatte  
Buche Hell, Stühle Grün

# MÖBEL-SET KUSUMA

14-teilig



Abb.: Tischplatte  
Ahorn honig, Stühle Grün



1.. 2 rechteckige und 2 trapez-  
förmige Tische sowie 10 Stühle

## 1.. Möbel-Set „Kusuma“

Bestehend aus 2 rechteckigen (120 x 80 cm) und  
2 trapezförmigen Tischen (120 x 60 cm) und  
10 Stühlen

759226H41\* + Tischplatte + Ausführung  
+ Stuhlfarbe + Höhe ab **1.384,<sup>87</sup> / 1.648,- €**

Bitte Tischplatte, Ausführung, Stuhlfarbe und Höhe  
(siehe Seite 229) angeben!

# MÖBEL-SET BATUR

11-teilig



Abb.: Tischplatte  
Ahorn honig, Stühle Natur



2..

1 rechteckiger Tisch,  
2 trapezförmige Tische  
sowie 8 Stühle

## 2.. Möbel-Set „Batur“

Bestehend aus 1 rechteckigen (120 x 80 cm) und  
2 trapezförmigen Tischen (120 x 60 cm) und 8 Stühlen

759224H41\* + Tischplatte + Ausführung  
+ Stuhlfarbe + Höhe ab **1.079,<sup>83</sup> / 1.285,- €**

Bitte Tischplatte, Ausführung, Stuhlfarbe und Höhe  
(siehe unten) angeben!

### Bitte wählen Sie aus:

#### Variante 1: Tischplatte



Buche hell

Ahorn honig

#### Variante 2: Ausführung



#### Selbstmontage

Die Stühle werden fertig  
aufgebaut geliefert.  
Die Tische sind zur ein-  
fachen Selbstmontage



#### fertig montiert

15% Aufpreis

#### Variante 3: Stuhlfarbe



Natur

Grün

#### Variante 4: Höhe

Tischhöhe 40 cm + Sitzhöhe 22 cm  
Tischhöhe 46 cm + Sitzhöhe 26 cm  
Tischhöhe 52 cm + Sitzhöhe 30 cm  
Tischhöhe 58 cm + Sitzhöhe 34 cm  
Tischhöhe 64 cm + Sitzhöhe 38 cm  
Tischhöhe 70 cm + Sitzhöhe 42 cm 10% Aufpreis





### Tischzelt bunt

Unser buntes Tischzelt im angesagten Dreiecks-Design verwandelt mit wenigen Handgriffen einen Kindertisch in ein Spielhäuschen. Hier fühlen sich Kinder wohl, spielen im Zelt Zirkus oder Verstecken, bauen sich ein gemütliches Nest und richten sich häuslich ein.

Maße (H x B x T): 58 x 120 x 80 cm

Material: 100% Polyester, waschbar bis 30 °C im Schonwaschgang, Handwäsche empfohlen

Lieferung ohne Deko

Warnhinweis: 14 (Seite 314)

758484H41

35,71 / 42,50 €

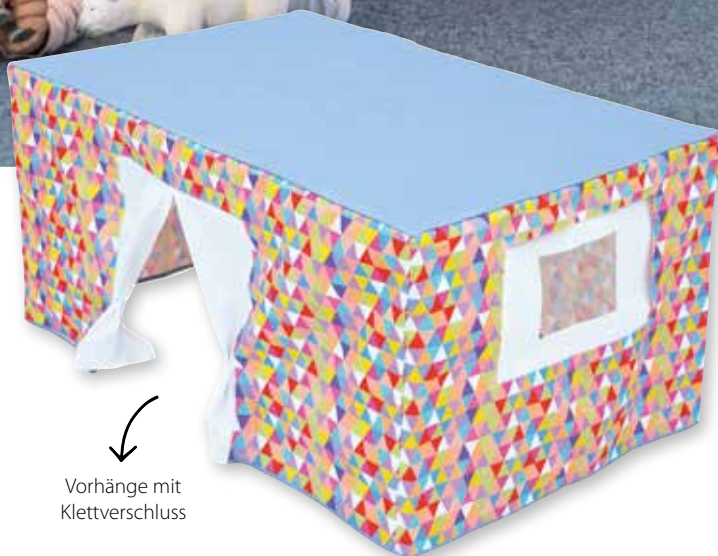

Vorhänge mit Klettverschluss



### Tischzelt

Ob als Rückzugsmöglichkeit, als Höhle zum Verstecken oder als besonders dekoratives Highlight – mit diesem Accessoire landen Sie einen Volltreffer. Passt auf alle Tische mit den Maßen: 120 x 80 cm, Höhe 52 cm. Vorhänge an der Tür werden mit Klettverschluss gehalten. 2 Fenster aufklappbar und mit Klettverschluss verschließbar. Aus robustem Stoff (100% Polyester, imprägniert). Waschbar bei 30 °C im Schonwaschgang. Handwäsche empfohlen, Lieferung ohne Deko

Warnhinweis: 14 (Seite 314)

58813H41 Stück

31,51 / 37,50 €



Versandkosten: 5,80 / 6,90 € – Versandkosten Flexeo®-Möbel: 30,- / 35,70 € pro Möbelstück



## Tischserie BACCUS

### Qualitätsmerkmale:

- stark abgerundete Ecken (50 mm) sorgen für Sicherheit
- speziell für Kinder unter 3 Jahren entwickelt
- besonders stabile Tischplatten (Stärke 19,6 mm)
- 5 verschiedene Tischhöhen
- vielfältig kombinierbar
- keine scharfen Tischkanten (Kantenabrundung 3 mm)
- wendbare Gleiter mit Filz bzw. Kunststoff

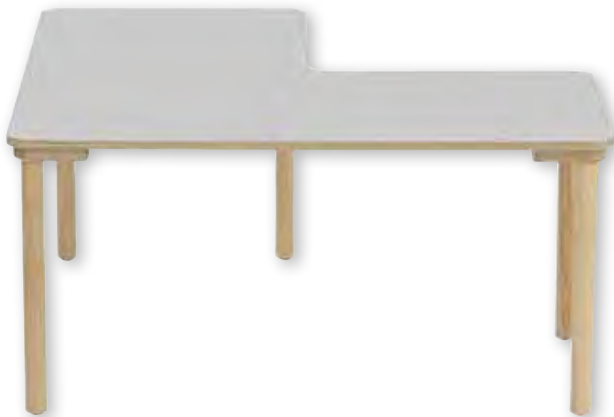

 **SCHREINERQUALITÄT**  
made in Germany

#### Winkeltisch, 120 x 120 cm

97336H41\* + Dekor Höhe 25 cm  
97337H41\* + Dekor Höhe 40 cm  
97338H41\* + Dekor Höhe 46 cm  
97339H41\* + Dekor Höhe 52 cm  
97028H41\* + Dekor Höhe 58 cm

je **368,<sup>07</sup> / 438,- €**

Bitte Holz-Dekor (Seite 235) angeben.

#### Rechtecktisch, 120 x 60 cm

97324H41\* + Dekor Höhe 25 cm  
97325H41\* + Dekor Höhe 40 cm  
97326H41\* + Dekor Höhe 46 cm  
97327H41\* + Dekor Höhe 52 cm  
97029H41\* + Dekor Höhe 58 cm

je **193,<sup>24</sup> / 229,<sup>95</sup> €**

Bitte Holz-Dekor (Seite 235) angeben.

#### Rechtecktisch, 120 x 80 cm

97300H41\* + Dekor Höhe 25 cm  
97301H41\* + Dekor Höhe 40 cm  
97302H41\* + Dekor Höhe 46 cm  
97303H41\* + Dekor Höhe 52 cm  
97032H41\* + Dekor Höhe 58 cm

je **217,<sup>65</sup> / 259,- €**

Bitte Holz-Dekor (Seite 235) angeben.

#### Stellvarianten



# BACCUS -Kombinationen

**Eine** Bestellnummer  
– **eine** Kombination!



Bitte ergänzen Sie bei den Tischen hinter der Bestell-Nr. die gewünschte Farbe des Holz-Dekors; frei wählbar ohne Aufpreis:

Eiche (mit  
leichter Struktur)

Ahorn

Grau

Grün

Weiß

## Baccus – 7-tlg. Möbel-Set Rechtecktisch (60 cm breit)

Besteht aus einem Rechtecktisch (120 x 60 cm)  
und 6 Stühlen

Tischhöhe 40 cm, Sitzhöhe 22 cm  
97330H41\* + Dekor

Tischhöhe 46 cm, Sitzhöhe 26 cm  
97331H41\* + Dekor

Tischhöhe 52 cm, Sitzhöhe 30 cm  
97332H41\* + Dekor

Tischhöhe 58 cm, Sitzhöhe 34 cm  
97333H41\* + Dekor je **679,<sup>83</sup> / 809,- €**

Bitte Holz-Dekor angeben.



## Baccus – 7-tlg. Möbel-Set Rechtecktisch (80 cm breit)

Besteht aus einem Rechtecktisch (120 x 80 cm)  
und 6 Stühlen

Tischhöhe 40 cm, Sitzhöhe 22 cm  
97334H41\* + Dekor

Tischhöhe 46 cm, Sitzhöhe 26 cm  
97335H41\* + Dekor

Tischhöhe 52 cm, Sitzhöhe 30 cm  
97340H41\* + Dekor

Tischhöhe 58 cm, Sitzhöhe 34 cm  
97341H41\* + Dekor je **710,<sup>08</sup> / 845,- €**

Bitte Holz-Dekor angeben.

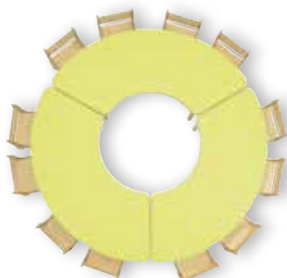



Ohne zusätzliche Frachtkosten - direkt in Ihre Einrichtung!

### Baccus – 8-tlg. Möbel-Set Trapeztisch

Besteht aus 2 Trapez-tischen (120 x 60 cm)  
und 6 Stühlen

Tischhöhe 40 cm, Sitzhöhe 22 cm  
97313H41\* + Dekor

Tischhöhe 46 cm, Sitzhöhe 26 cm  
97314H41\* + Dekor

Tischhöhe 52 cm, Sitzhöhe 30 cm  
97315H41\* + Dekor

Tischhöhe 58 cm, Sitzhöhe 34 cm  
97316H41\* + Dekor

je **921,<sup>85</sup> / 1.097,- €**

Bitte Holz-Dekor (Seite 235) angeben.

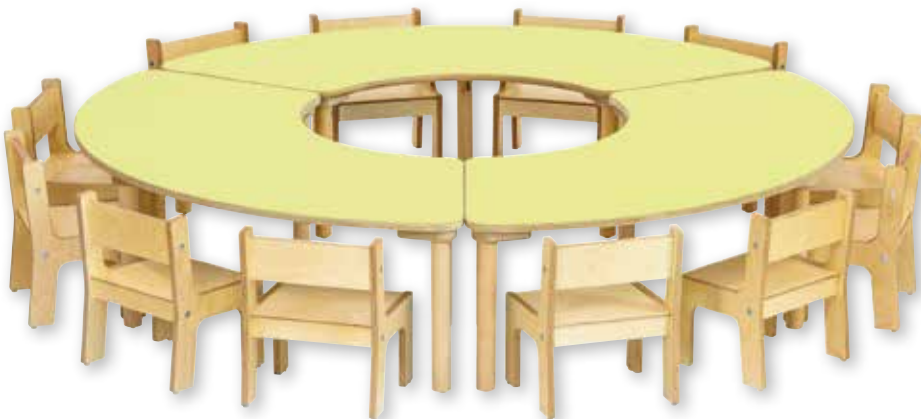

### Baccus – 15-tlg. Möbel-Set Segmenttisch

Besteht aus 3 Segment-tischen (160 x 75 cm)  
und 12 Stühlen

Tischhöhe 40 cm, Sitzhöhe 22 cm  
97317H41\* + Dekor

Tischhöhe 46 cm, Sitzhöhe 26 cm  
97319H41\* + Dekor

Tischhöhe 52 cm, Sitzhöhe 30 cm  
97328H41\* + Dekor

Tischhöhe 58 cm, Sitzhöhe 34 cm  
97329H41\* + Dekor

je **1.835,<sup>29</sup> / 2.184,- €**

Bitte Holz-Dekor (Seite 235) angeben.

tiSsi®

### Treppenhochstuhl

**Ergonomisch, kippsicher und flexibel.** Der Treppenhochstuhl bringt die Kleinsten an den Tisch und wächst mit. Die Sitzhöhe lässt sich einfach an die Körpergröße anpassen, sodass der Stuhl von Kindern ab 6 Monaten bis hin zu Erwachsenen genutzt werden kann. Optional kann der Treppenhochstuhl mit einem Sicherungsbügel oder einem Tisch ausgestattet werden. Optionales Polster als Sitzverkleinerer. Belastbar bis max. 85 kg  
Maße (H x B x T): 80 x 48 x 50 cm  
Material Stuhl: Buche, Material Polster: 100% Baumwolle

755743H41 Buche natur **117,<sup>61</sup> / 139,<sup>95</sup> €**



Abb. Hochstuhl &  
Tisch natur

### Gleich mitbestellen:

755760H41\* Sicherungsbügel natur  
755762H41\* Tisch natur je **23,<sup>11</sup> / 27,<sup>50</sup> €**

755764H41\* Polster blau  
755765H41\* Polster rot je **23,<sup>11</sup> / 27,<sup>50</sup> €**



Polster blau



Polster rot



# Krippenstühle MIT ARMLEHNE!



- in 2 Größen  
erhältlich  
- passend für die  
Tischhöhen  
52 oder 58 cm

## Krippen-Hochstühle für Kindergartentische

Ideal, um alle Kinder an einen Tisch zu bringen. Denn diese Stühle wurden an die gängigsten Tischhöhen im Kiga angepasst. Als Material wurde robustes Holz verwendet. Für die Tischhöhen 52 oder 58 cm.  
Lieferung ohne Deko

### Hochstuhl, groß

Gesamthöhe: 63 cm, Sitzhöhe: 38 cm,  
Breite: ca. 31 cm, Höhe Oberkante Armlehne: 52,2 cm  
54421H41\* **109,<sup>20</sup> / 129,<sup>95</sup> €**

### Hochstuhl, klein

Gesamthöhe: 57 cm, Sitzhöhe: 32 cm,  
Breite: ca. 31 cm, Höhe Oberkante Armlehne: 46,2 cm  
54409H41\* **109,<sup>20</sup> / 129,<sup>95</sup> €**



# STÜHLE

## AUCH IN KRIPPENHÖHEN!



### STUHL NATUR

gedämpfte Massivholz-Zarge aus Buche, Lehne und Sitzfläche Natur

### STUHL GRÜN

gedämpfte Massivholz-Zarge aus Buche, Lehne und Sitzfläche Grün



### KRIPPEN- & KINDERGARTEN-HOLZSTÜHLE SIND:

- robust & sauber verarbeitet
- ergonomisch geformt, sitz- und rückenfreundlich
- in altersentsprechenden Größen erhältlich
- ohne Ecken und Kanten
- aus Massivholz, Lehnen und Sitzflächen aus Sperrholz
- mit Naturfarben lösungsmittelfrei lackiert & umweltfreundlich
- platzsparend stapelbar
- mit Gleitern aus Kunststoff



Kunststoff-Gleiter

## WÄHLEN SIE AUS 6 UNTERSCHIEDLICHEN **STUHLHÖHEN IHRE AUS!**

### Stuhl Sitzhöhe 22 cm

von 1 bis 2 Jahren, für Körpergröße ca. 80 bis 95 cm, Maße (H x B x T): 46 x 32 x 27 cm, Sitzfläche 24 x 24 cm, Gewicht: 2,5 kg, passende Tischhöhe: 40 cm

758849H41\* ■ Natur  
759134H41\* ■ Grün

je **62,<sup>61</sup> / 74,<sup>50</sup> €**

### Stuhl Sitzhöhe 30 cm

von 3 bis 5 Jahren, für Körpergröße ca. 108 bis 121 cm, Maße (H x B x T): 56 x 36 x 33 cm, Sitzfläche 27 x 30 cm, Gewicht: 3 kg, passende Tischhöhe: 52 cm

758852H41\* ■ Natur  
759137H41\* ■ Grün

je **62,<sup>61</sup> / 74,<sup>50</sup> €**

### Stuhl Sitzhöhe 38 cm

von 7 bis 12 Jahren, für Körpergröße ca. 130 bis 150 cm, Maße (H x B x T): 67 x 42 x 37 cm, Sitzfläche 31 x 32 cm, Gewicht: 4 kg, passende Tischhöhe: 64 cm

759074H41\* ■ Natur  
759139H41\* ■ Grün

je **62,<sup>61</sup> / 74,<sup>50</sup> €**

### Stuhl Sitzhöhe 26 cm

von 2 bis 3 Jahren, für Körpergröße ca. 93 bis 116 cm, Maße (H x B x T): 50 x 32 x 27 cm, Sitzfläche 24 x 24 cm, Gewicht: 2,5 kg, passende Tischhöhe: 46 cm

758850H41\* ■ Natur  
759135H41\* ■ Grün

je **62,<sup>61</sup> / 74,<sup>50</sup> €**

### Stuhl Sitzhöhe 34 cm

von 5 bis 7 Jahren, für Körpergröße ca. 119 bis 142 cm, Maße (H x B x T): 61 x 37 x 35 cm, Sitzfläche 28 x 31 cm, Gewicht: 3,2 kg, passende Tischhöhe: 58 cm

758852H41\* ■ Natur  
759138H41\* ■ Grün

je **62,<sup>61</sup> / 74,<sup>50</sup> €**

### Stuhl Sitzhöhe 42 cm

von 12 bis 14 Jahren, für Körpergröße ca. 146 bis 176,5 cm, Maße (H x B x T): 70 x 46 x 42 cm, Sitzfläche 37 x 39 cm, Gewicht: 4,4 kg, passende Tischhöhe: 70 cm

759075H41\* ■ Natur  
759141H41\* ■ Grün

je **73,<sup>07</sup> / 86,<sup>95</sup> €**

# Für jedes Kind die passende Größe

Für jede Größe gibt es hier die passende Bank und den passenden Tisch. Drei Bänke/Tische mit unterschiedlichen Breiten und Höhen sind in diesem Set enthalten. In modernem Eiche Dekor. Material: Spanplatte  
Zur Selbstmontage. Ohne Deko

- hohe Stabilität durch besonders starke Verbindung
- mit Kunststoffgleitern
- flexibel einsetzbar
- platzsparend

3 Bänke



## Bänke

### Stapelbänke-Set Trapez

Maße (H x B x T): Bank 1: 36 x 100 x 36 cm,  
Bank 2: 31 x 92 x 36 cm, Bank 3: 26 x 84 x 36 cm

41677H41 Set **318,<sup>49</sup> / 379,- €**



3 Tische



## Tische

### Tische-Set

Maße (H x B x T): Tisch 1: 59 x 100 x 50 cm,  
Tisch 2: 54 x 92 x 50 cm, Tisch 3: 49 x 84 x 50 cm

41695H41 Set **460,<sup>50</sup> / 548,- €**



3 Bänke



## Bänke

### Stapelbänke-Set Rechteck

Maße (H x B x T): Bank 1: 36 x 100 x 40 cm,  
Bank 2: 31 x 92 x 40 cm, Bank 3: 26 x 84 x 40 cm

41686H41 Set **349,<sup>58</sup> / 416,- €**





Lieferung ohne Deko

## Optimal für die Ganztagsbetreuung! Tisch-Sitz-Kombinationen von



Durch den wachsenden Bedarf an Ganztagesbetreuungsplätzen für Kinder mussten viele Kitas ihre Bewegungsräume in Essensräume umwandeln. Schrauben Sie Ihre Ansprüche nicht zurück! Mit diesem bereits in England erfolgreichen Modell können Sie beides haben: Die fahrbaren und in Sekundenschnelle ausgeklappten

Tische sind erstaunlich. Kinderleicht zu bedienen, hochmobil im zusammengeklappten Zustand und extrem standfest, wenn sie ausgeklappt sind. Sehr nützlich und vor allem hygienisch und zeitsparend: Zum Reinigen des Bodens stellen Sie nicht wie früher die Stühle hoch und wischen umständlich unter den Tischen, sondern Sie

entfernen einfach und superschnell die Tische mitsamt allen Stühlen! Ein weiterer Vorteil ist auch, dass selbst in sehr vollen Räumen im Falle eines Falles die Fluchtwege nicht durch umfallende oder in den Weg gerückte Stühle versperrt werden. Die an der Konstruktion befestigten Sitzflächen sind immer dort, wo sie hingehören.







**In 10 Sekunden aufgebaut!**

**LIEFERUNG**  
frei Verwendungsstelle

## Die Tisch-Sitzkombinationen sind:

- platzsparend
- hygienisch
- sicher
- superschnell auf- und abgebaut
- durch eine Person bedienbar
- gut für den Bodenbelag (keine Schleifspuren)
- jahrelang erprobt
- ein ideales Raumkonzept für den Kindergarten



### 8er-Tisch-Sitzkombination oval

Maße Tischplatte: 156 x 153 cm  
Maße gesamt: 203 x 202 cm

Tischhöhe 61 cm (für 4- bis 7-Jährige),  
Sitzhöhe: 34,5 cm

H x B x T geklappt: 125 x 202 x 87 cm

79483H41\* + Farbe + Dekor

Tischhöhe 69 cm (für 7- bis 11-Jährige),

Sitzhöhe: 38,5 cm

H x B x T geklappt: 133 x 202 x 87 cm

79484H41\* + Farbe + Dekor

Tischhöhe 74 cm (ab 11 Jahren), Sitzhöhe: 43,5 cm

H x B x T geklappt: 138 x 202 x 87 cm

79485H41\* + Farbe + Dekor

je **1.419,<sup>33</sup> / 1.689,- €**

Bitte wählen Sie Farbe & Dekor der Tischplatte & Sitzhocker



### 12er-Tisch-Sitzkombination rechteckig

Maße Tischplatte: 305 x 75 cm  
Maße gesamt: 305 x 151 cm

Tischhöhe 66 cm (für 4- bis 7-Jährige),  
Sitzhöhe: 36 cm

H x B x T geklappt: 179 x 151 x 74 cm

79486H41\* + Farbe + Dekor

Tischhöhe 69 cm (für 7- bis 11-Jährige),

Sitzhöhe: 38,5 cm

H x B x T geklappt: 181 x 151 x 74 cm

79487H41\* + Farbe + Dekor

Tischhöhe 74 cm (ab 11 Jahren), Sitzhöhe: 43,5 cm

H x B x T geklappt: 186 x 151 x 74 cm

79488H41\* + Farbe + Dekor

je **1.568,<sup>91</sup> / 1.867,- €**

Bitte wählen Sie Farbe & Dekor der Tischplatte & Sitzhocker



### 16er-Tisch-Sitzkombination rechteckig

Maße Tischplatte: 305 x 75 cm  
Maße gesamt: 305 x 132 cm

Tischhöhe 61 cm (für 4- bis 7-Jährige),  
Sitzhöhe: 34,5 cm

H x B x T geklappt: 187 x 132 x 65 cm

79489H41\* + Farbe + Dekor

je **1.705,<sup>04</sup> / 2.029,- €**

Bitte wählen Sie Farbe & Dekor der Tischplatte & Sitzhocker

## Farb- und Dekorauswahl:

### Tischplatte



Ahorn



Buche



Grau

### Sitzhocker



Blau



Grün



Gelb



Rot



Gemischt

Bestellbeispiel 16er-Tisch-Sitzkombination rechteckig:  
79489H41, Sitzhocker Gemischt, Tischplatte Buche



Farbname	Größe 1 Körpergröße 93 - 116 cm	Größe 2 Körpergröße 108 - 125 cm 2, <sup>32</sup> / 3,- € Aufpreis	Größe 3 Körpergröße 119 - 142 cm 5, <sup>88</sup> / 7,- € Aufpreis
Sugar Plum		●	●
Grape Crush		●	●
Pink Candy		●	●
Powder Blue		●	●
Aqua Blue		●	●
Ink Blue	●	●	●
Forest Green	●	●	●
Parrot Green		●	●
Lime Zest		●	●
Sun Yellow	●	●	●
Tangerine Fizz		●	●
Poppy Red	●	●	●
Ash Grey		●	●
Iron Grey		●	●
Slate Grey		●	●

## Stuhl POSTURA® PLUS

Geeignet für drinnen und draußen

Die Stühle sind äußerst strapazierfähig und hygienisch, da sie vollständig aus Polypropylen gefertigt sind. Aufgrund des Materials sind die Stühle leicht und nahezu unzerstörbar.

Daher bekommen Sie 20 Jahre Herstellergarantie auf den Stuhl Postura® Plus.

Die Stühle verfügen über eine duale Sitzfläche. Die Sitzfläche sowie die Lehne sind für die Arbeitshaltung und für die Zuhörerposition konzipiert worden. Bei der Arbeitshaltung, während die Kinder nach vorne gelehnt am Tisch arbeiten, sitzen sie vorteilhaft durch die im vorderen Teil der Sitzfläche abgeschrägte Knierolle. Bei der Zuhörerposition, während die Kinder sich zurücklehnen, bilden Sitzmulde und Lehne eine bequeme Sitzhaltung. Der Postura® Plus entspricht der DIN EN 1729-1,-2. 100% recycelbar

762206H41\* + Farbe + Größe ab **34,<sup>03</sup> / 40,<sup>50</sup> €**

Bitte Farbe und Größe angeben!



## Ihre Vorteile:

- effizientes, intelligentes Sitzen in zahlreichen verschiedenen Sitzpositionen und -höhen
- Sitz und Rücken gepolstert
- um 360° drehbare Rückenlehne sorgt für höchste Flexibilität
- auch »umgekehrtes« Sitzen möglich (mit der Rückenlehne nach vorne gedreht)
- komfortabler, leichtgängiger Ringauslöser und besonders niedrige Sitzhöhe (40 - 50 cm)
- Farbe wählbar: unifarben oder in attraktiven Bezugskombinationen erhältlich
- inklusive Rollen für Teppichböden

## Funktionsdrehstuhl myTORRO SIT 2.0

Bequemer Funktionsdrehstuhl mit stufenloser Höhenverstellung. Die Lehne ist zu 360° drehbar, kann als Rückenlehne und als praktische Armablage genutzt werden. Sitzhöhe verstellbar von 40-50 cm mit Ringauslösung. Bitte beachten Sie, dass bei einer Farbauswahl in der Kombination Stoff und Kunstleder nur die Seiten der Sitzfläche und die Armlehne aus Kunstleder sind. Geprüft durch Lift TÜV Rheinland LGA. Belastbar mit max. 120 kg.

Maße: Sitzhöhe: 40-50 cm, Sitztiefe: 41 cm  
Material: Metall, 100% Polyester, Kunstleder mit Vinyl-Beschichtung, Kunststoff

764751H41 + Farbe + Teppich-/Hartbodenrollen ab **242,<sup>86</sup> / 289,- €**

Bitte Farbe (unten) und Rollenart angeben!

### Bitte Farbe auswählen:

Leichte Farbabweichungen druckbedingt möglich.

Stoff Orange	Stoff Orange	Stoff Orange	Kunstleder Orange	Kunstleder Orange	Kunstleder Orange	Stoff Rot	Stoff Rot
Kunstleder Orange	Kunstleder Orange	Kunstleder Orange	Kunstleder Orange	Kunstleder Orange	Kunstleder Orange	Kunstleder Rot	Kunstleder Rot
Stoff Rot	Kunstleder Rot	Kunstleder Rot	Kunstleder Rot	Stoff Grün	Stoff Grün	Stoff Grün	Kunstleder Grün
Kunstleder Braun	Kunstleder Rot	Kunstleder Schwarz	Kunstleder Braun	Kunstleder Grün	Kunstleder Schwarz	Kunstleder Braun	Kunstleder Grün
Kunstleder Grün	Kunstleder Grün	Stoff Blau	Stoff Blau	Stoff Blau	Kunstleder Blau	Kunstleder Blau	Kunstleder Blau
Kunstleder Schwarz	Kunstleder Braun	Kunstleder Blau	Kunstleder Schwarz	Kunstleder Braun	Kunstleder Blau	Kunstleder Schwarz	Kunstleder Braun



Teppichbodenrollen

Hartbodenrollen

Aufpreis 8,<sup>40</sup> / 10,- €

### Technische Daten:

Sitzhöhe:	40 - 50 cm
Sitzbreite:	41 cm
Sitztiefe:	41 cm
Gesamthöhe:	66 - 78 cm
Rückenhöhe:	26 cm

# Vielseitige Alleskönner!



### Bitte Rahmenfarbe angeben:



Schwarz

Grau

### Bitte Boxenfarbe angeben:



Gelb

Rot

Grün

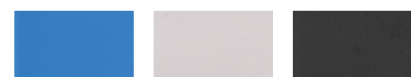

Blau

Transparent

Schwarz



Bunt

Grau

Bei Farbe „Bunt“ erfolgt die Lieferung wie auf den Bildern abgebildet.

## Hohe Container-Systeme

Die Container sind fest miteinander verbunden. Das Entfernen der Verbindungsstücke an der Rückseite ermöglicht ein Trennen der Container.

Höhe: 86 cm

Tiefe: 38 cm

kleine Boxen (8 pro Reihe)

große Boxen (4 pro Reihe)

mit 2 Reihen Breite: 60 cm	1- 850009H41 + Rahmenfarbe + Boxenfarbe	109, <sup>20</sup> / 129, <sup>95</sup> €	2- 850012H41 + Rahmenfarbe + Boxenfarbe	109, <sup>20</sup> / 129, <sup>95</sup> €
mit 3 Reihen Breite: 90 cm	3- 850010H41 + Rahmenfarbe + Boxenfarbe	166, <sup>34</sup> / 197, <sup>95</sup> €	4- 850013H41 (ohne Abb.) + Rahmenfarbe + Boxenfarbe	166, <sup>34</sup> / 197, <sup>95</sup> €
mit 4 Reihen Breite: 120 cm	5- 850011H41 + Rahmenfarbe + Boxenfarbe	217, <sup>65</sup> / 259,- €	6- 850014H41 + Rahmenfarbe + Boxenfarbe	217, <sup>65</sup> / 259,- €

Bitte Rahmen- & Boxenfarbe angeben!

[Versandkosten: 5,80 / 6,90 € – Versandkosten Flexeo®-Möbel: 30,- / 35,70 € pro Möbelstück]

**NEU****Materialkasten**

Robuster und umweltfreundlicher Materialkasten mit seitlichen Handgriffen, passend für alle Flexeo®-Schränke und -Regale. Ideal für Bastelmaterial und -papier bis DIN A4.

Maße (H x B x T): 14 x 33 x 29 cm

Material: Holz

Maße (H x B x T): 22 x 33 x 29 cm

Material: Holz

**Mit Sichtfenster**

764656H41\* 14 cm hoch, Buche 54,<sup>58</sup> / 64,<sup>95</sup> €

764660H41\* 14 cm hoch, Ahorn 58,<sup>78</sup> / 69,<sup>95</sup> €

764658H41\* 22 cm hoch, Buche 62,<sup>98</sup> / 74,<sup>95</sup> €

764662H41\* 22 cm hoch, Ahorn 67,<sup>18</sup> / 79,<sup>95</sup> €

**Ohne Sichtfenster**

764655H41\* 14 cm hoch, Buche 46,<sup>18</sup> / 54,<sup>95</sup> €

764659H41\* 14 cm hoch, Ahorn 50,<sup>38</sup> / 59,<sup>95</sup> €

764657H41\* 22 cm hoch, Buche 54,<sup>58</sup> / 64,<sup>95</sup> €

764661H41\* 22 cm hoch, Ahorn 58,<sup>78</sup> / 69,<sup>95</sup> €

**AUFBEWAHRUNGSBOXEN – DIE LÖSUNG!**

Lieferung jeweils ohne Inhalt

**ORDNUNG MIT DURCHBLICK!****1·- Aufbewahrungsbox mini, 200 ml**

Maße (H x B x T): 4,2 x 11,4 x 8,4 cm

74219H41 Stück 2,<sup>48</sup> / 2,<sup>95</sup> €

**2·- Aufbewahrungsbox klein, 300 ml**

Maße (H x B x T): 6,4 x 11,4 x 8,4 cm

74220H41 Stück 3,<sup>32</sup> / 3,<sup>95</sup> €

**3·- Aufbewahrungsbox mittel, 1,4 l**

Maße (H x B x T): 7,1 x 19,1 x 14,9 cm

74221H41 Stück 4,<sup>19</sup> / 4,<sup>99</sup> €

**4·- Aufbewahrungsbox groß, 3,8 l**

Maße (H x B x T): 11,2 x 27,1 x 18 cm

95095H41 Stück 6,<sup>30</sup> / 7,<sup>50</sup> €

# Flexeo®

Das Original!

## Systemmöbel

Individualität mit System. Flexibilität und Gestaltungsfreiraum bieten Ihnen die Flexeo® Systemmöbel. Die individuell gestaltbaren Flexeo® Möbelsysteme, die aus massiven Komponenten bestehen, sind extrastabile Raumwunder und gewährleisten eine ausgesprochen hohe Lebensdauer.

Stellen Sie sich Ihre eigenen Bausteine für eine anregende Lernlandschaft zusammen. Funktionelle und organisierte Stauräume mit eindeutiger Geometrie, attraktiven Oberflächen und designbetonten Extra-Elementen entstehen.

5 Jahre  
Garantie  
auf Flexeo®

### Ihre Vorteile:

- höchste Qualitätsstandards
- hergestellt in Deutschland
- Lieferung voll montiert
- extreme Langlebigkeit
- Stabilität durch die 19 mm Qualitäts-Holzspanplatten
- dicke und abriebfeste Melaminbeschichtung schützt das Material und trägt das Dekor
- das Möbelstück wird an die gewünschte Verwendungsstelle gebracht, z. B. in den Gruppenraum
- korrekt und stabil aufgebautes Möbelstück
- Garantie der Vollständigkeit
- Zeitersparnis
- kein mühsamer Aufbau

Lieferung  
voll montiert an die  
Verwendungsstelle

SCHREINERQUALITÄT  
made in Germany

**Flexeo®** Systemmöbel werden speziell für den anspruchsvollen Kita-Alltag entwickelt. Durch die eigene Produktion in Deutschland können wir die höchsten Qualitätsstandards sicherstellen. Besondere Stabilität erhalten die **Flexeo®** Schränke durch 19 mm starke Rückwände, natürlich gefertigt als Sichtrückwand und somit auch als Raumteiler nutzbar.

Wussten Sie schon?

Eine Besonderheit ist die aufgebaute Lieferung unserer Korpusmöbel an die von Ihnen gewünschte Verwendungsstelle. So erhalten Sie beste Schreinerqualität ohne Abstriche. Ausgebildete Monteure stellen die Möbel für Sie auf. Somit sind diese sofort einsatzbereit.

### Rundum sorglos – Montageservice

Den professionellen Montageservice der Flexeo® Systemmöbel übernimmt für Sie eine beauftragte Neumöbelspedition.

Das gewünschte Möbel wird vollständig aufgebaut geliefert und an die von Ihnen gewünschte Verwendungsstelle gebracht.

Das auf Kitamöbel spezialisierte Montageteam erledigt fachgerecht und zuverlässig den Aufbau und die Ausrichtung der Flexeo® Möbel vor Ort, sodass die Möbel umgehend einsatzbereit sind.



# Flexeo® Regale

mit großen Boxen

Höhe: 92,3 cm, Tiefe: 40,8 cm

**Lieferung voll montiert an die Verwendungsstelle**

**SCHREINERQUALITÄT**  
made in Germany



66,5 cm



98,6 cm



130,7 cm

92,3 cm

40,8 cm

Regal mit 2 Reihen und 8 großen Boxen  
804000H41 + Dekor + Stellart + Boxenfarbe  
ab **368,07 / 438,- €**

Regal mit 3 Reihen und 12 großen Boxen  
804001H41 + Dekor + Stellart + Boxenfarbe  
ab **451,26 / 537,- €**

Regal mit 4 Reihen und 16 großen Boxen  
804002H41 + Dekor + Stellart + Boxenfarbe  
ab **552,10 / 657,- €**

Aufgebaut geliefert • Frei Verwendungsstelle • 5 Jahre Garantie

# Flexeo® Regale

mit kleinen Boxen

Höhe: 92,3 cm, Tiefe: 40,8 cm

Alle Regale mit  
Sichrückwand



66,5 cm



98,6 cm



130,7 cm

92,3 cm

40,8 cm

Regal mit 2 Reihen und 16 kleinen Boxen  
804003H41 + Dekor + Stellart + Boxenfarbe  
ab **368,07 / 438,- €**

Regal mit 3 Reihen und 24 kleinen Boxen  
804004H41 + Dekor + Stellart + Boxenfarbe  
ab **451,26 / 537,- €**

Regal mit 4 Reihen und 32 kleinen Boxen  
804005H41 + Dekor + Stellart + Boxenfarbe  
ab **552,10 / 657,- €**

**Bitte wählen Sie aus:**

Variante 1: Dekor



Variante 2: Stellart

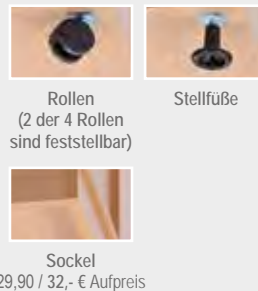

Variante 3: Boxenfarbe

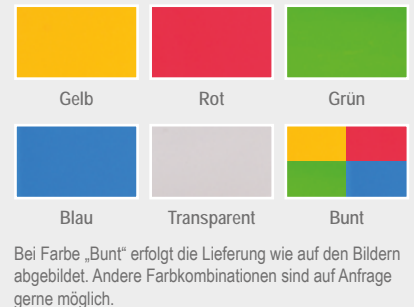

# Flexeo® Regale

Abb.: Dekor Ahorn honig

Bitte Dekor, Stellart und Boxenfarbe (S. 246) angeben



## Flexeo® Regale

Außenmaße (B x T): 94,8 x 40,8 cm

Regal mit 1 Fach, Höhe 33,2 cm  
ohne Fachboden

804039H41 + Dekor + Stellart ab **201,<sup>64</sup> / 239,<sup>95</sup> €**



Regal mit 2 Fächern, Höhe 53 cm  
1 individuell einstellbarer Fachboden

804038H41 + Dekor + Stellart ab **266,<sup>39</sup> / 317,- €**

Aufgebaut geliefert • Frei Verwendungsstelle • 5 Jahre Garantie



Regal mit 3 Fächern, Höhe 72,8 cm  
2 individuell einstellbare Fachböden

804034H41 + Dekor + Stellart ab **331,<sup>09</sup> / 394,- €**



## Flexeo® Regale

Außenmaße (H x B x T): 33,2 x 94,8 x 40,8 cm  
Regal mit 3 großen Boxen

804040H41 + Dekor + Stellart + Boxenfarbe  
ab **238,<sup>66</sup> / 284,- €**



Regal mit 6 kleinen Boxen

804041H41 + Dekor + Stellart + Boxenfarbe  
ab **238,<sup>66</sup> / 284,- €**

Aufgebaut geliefert • Frei Verwendungsstelle • 5 Jahre Garantie



Regal mit 4 kleinen und 1 großen Box

804042H41 + Dekor + Stellart + Boxenfarbe  
ab **238,<sup>66</sup> / 284,- €**

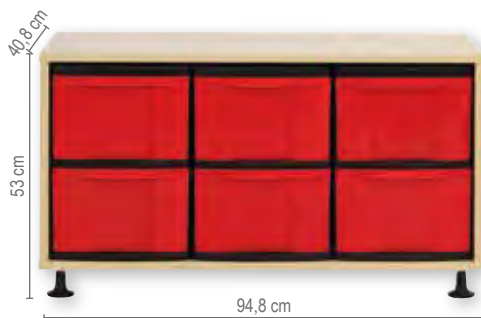

## Flexeo® Regale

Außenmaße (H x B x T): 53 x 94,8 x 40,8 cm

Regal mit 6 großen Boxen

804043H41 + Dekor + Stellart + Boxenfarbe  
ab **301,<sup>68</sup> / 359,- €**

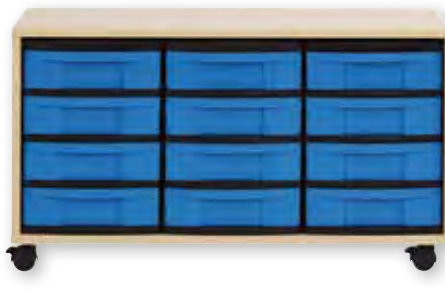

Regal mit 12 kleinen Boxen

804044H41 + Dekor + Stellart + Boxenfarbe  
ab **301,<sup>68</sup> / 359,- €**

Aufgebaut geliefert • Frei Verwendungsstelle • 5 Jahre Garantie



Regal mit 8 kleinen und 2 großen Boxen

804045H41 + Dekor + Stellart + Boxenfarbe  
ab **301,<sup>68</sup> / 359,- €**



## Flexeo® Regale

Außenmaße (H x B x T): 72,8 x 94,8 x 40,8 cm

Regal mit 9 großen Boxen

804036H41 + Dekor + Stellart + Boxenfarbe  
ab **331,<sup>09</sup> / 394,- €**

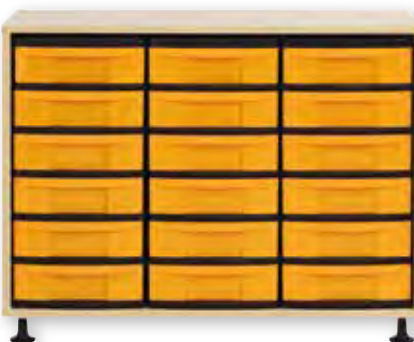

Regal mit 18 kleinen Boxen

804035H41 + Dekor + Stellart + Boxenfarbe  
ab **368,<sup>07</sup> / 438,- €**

Aufgebaut geliefert • Frei Verwendungsstelle • 5 Jahre Garantie



Regal mit 12 kleinen und 3 großen Boxen

804037H41 + Dekor + Stellart + Boxenfarbe  
ab **368,<sup>07</sup> / 438,- €**

# Flexeo® Regale PRO

Abb. Dekor Buche hell

Sie nehmen die Box heraus  
und mit an Ihren Platz!



## Flexeo® Regale PRO mit Grattells Boxen Gr. M

Außenmaß ohne Aufkantung (H x T): 99,1 x 48 cm, Außenmaß mit Aufkantung (H x T): 105,6 x 48 cm  
Variante mit Rollen: 2 der 4 Rollen sind feststellbar.

1- mit Sockel, Hellgrün

2- mit Standfüßen, Transparent



3- mit Sockel, Bunt B



4- mit Rollen, Bunt A



ohne Aufkantung

mit Aufkantung

	ohne Aufkantung	mit Aufkantung
1 Reihe 4 Boxen Gr. M Breite 37,7 cm	1- 808043H41 + Dekor + Stellart + Boxenfarbe ab <b>183,<sup>99</sup> / 218,<sup>95</sup> €</b>	808072H41 + Dekor + Stellart + Boxenfarbe ab <b>201,<sup>64</sup> / 239,<sup>95</sup> €</b>
2 Reihen 8 Boxen Gr. M Breite 73,1 cm	2- 808012H41 + Dekor + Stellart + Boxenfarbe ab <b>410,<sup>92</sup> / 489,- €</b>	808073H41 + Dekor + Stellart + Boxenfarbe ab <b>436,<sup>13</sup> / 519,- €</b>
3 Reihen 12 Boxen Gr. M Breite 108,5 cm	3- 808013H41 + Dekor + Stellart + Boxenfarbe ab <b>486,<sup>55</sup> / 579,- €</b>	808074H41 + Dekor + Stellart + Boxenfarbe ab <b>518,<sup>49</sup> / 617,- €</b>
4 Reihen 16 Boxen Gr. M Breite 143,9 cm	4- 808014H41 + Dekor + Stellart + Boxenfarbe ab <b>552,<sup>94</sup> / 658,- €</b>	808075H41 + Dekor + Stellart + Boxenfarbe ab <b>587,<sup>39</sup> / 699,- €</b>

Aufgebaut geliefert • Frei Verwendungsstelle • 5 Jahre Garantie

Bitte Dekor, Stellart und Boxenfarbe (S. 250)  
angeben





### Aufkantung

Die Aufkantung mit einer Höhe von zusätzlichen 6,5 cm eignet sich zum Sammeln von z. B. Spielzeug und verhindert ein Herunterfallen vom Regal.

Abb. Dekor Buche hell

Sie nehmen die Box heraus und mit an Ihren Platz!



	ohne Aufkantung	mit Aufkantung
1 Reihe 8 Boxen Gr. S Breite 37,7 cm	1- 808042H41 + Dekor + Stellart + Boxenfarbe ab <b>209,<sup>24</sup> / 249,- €</b>	808068H41 + Dekor + Stellart + Boxenfarbe ab <b>210,<sup>04</sup> / 249,<sup>95</sup> €</b>
2 Reihen 16 Boxen Gr. S Breite 73,1 cm	2- 808015H41 + Dekor + Stellart + Boxenfarbe ab <b>432,<sup>77</sup> / 515,- €</b>	808069H41 + Dekor + Stellart + Boxenfarbe ab <b>452,<sup>94</sup> / 539,- €</b>
3 Reihen 24 Boxen Gr. S Breite 108,5 cm	808016H41 + Dekor + Stellart + Boxenfarbe ab <b>502,<sup>52</sup> / 598,- €</b>	3- 808070H41 + Dekor + Stellart + Boxenfarbe ab <b>528,<sup>57</sup> / 629,- €</b>
4 Reihen 32 Boxen Gr. S Breite 143,9 cm	4- 808017H41 + Dekor + Stellart + Boxenfarbe ab <b>578,<sup>99</sup> / 689,- €</b>	808071H41 + Dekor + Stellart + Boxenfarbe ab <b>612,<sup>61</sup> / 729,- €</b>

## Flexeo® Regale PRO

### Multifunktionale Aufbewahrungs-Regale

Aufbewahrung mit System – Sortieren Sie beispielsweise bestimmte Themen nach Farben oder Reihen. Verstauen Sie jegliche Art von Utensilien in den praktischen Kunststoff-Materialboxen. Je nach Bedarf wählen Sie die Größe und das Dekor des Regals, die Farbe der Materialboxen sowie die entsprechende Stellvariante. Immer passend – individuell auf Sie abgestimmt.

Die 8 mm starke Rückwand verleiht dem Regal enorme Stabilität. Die Regale können an die Wand gestellt und aufgrund der Sichrückwand als Raumteiler genutzt werden.

Die robuste Melaminharzbeschichtung des Regals verfügt über eine hervorragende Qualität und hält jahrelangen Belastungen stand. Verschmutzungen können feucht abgewischt werden. Die 2-mm-ABS-Kante bietet Schutz vor Stößen und Feuchtigkeit, sodass Abnutzungserscheinungen verhindert werden. Lieferung ohne Deko

Außenmaß ohne Aufkantung (H x T): 99,1 x 48 cm

Außenmaß mit Aufkantung (H x T): 105,6 x 48 cm

Bitte Dekor, Stellart und Boxenfarbe (S. 250) angeben

Sie nehmen die Box heraus  
und mit an Ihren Platz!

6..



**Warum Flexeo®?**  
**Wir zeigen es Ihnen!**  
Auf Seite 245

# REGALE – mobil & praktisch

Bitte wählen Sie aus:

## Variante 1: Dekor



Buche hell    Ahorn honig    Buche dunkel



Eiche natur  
10% Aufpreis    Grau    Weiß



Gelb  
10% Aufpreis    Orange  
10% Aufpreis    Rot  
10% Aufpreis



Apfelgrün  
10% Aufpreis    Blau  
10% Aufpreis

## Variante 2: Stellart



Rollen  
(2 der 4 Rollen  
sind feststellbar)

Stellfüße



Sockel  
26,90 / 32,- € Aufpreis

## Variante 3: Boxenfarbe



Gelb    Orange    Hellgrün    Dunkelgrün



Hellblau    Dunkelblau    Transparent    Bunt A



Bunt B    Orange/Gelb    Hellgrün/  
Dunkelgrün    Hellblau/  
Dunkelblau

Bei Farbkombinationen erfolgt die Lieferung wie auf den Bildern abgebildet.  
Andere Farbkombinationen sind auf Anfrage möglich.

# Flexeo® Regale PRO



Höhe: 99,1 cm  
Breite: 108,5 cm  
Tiefe: 48 cm

Abb. Dekor Buche hell, Bunt B

Alle Regale mit  
Sichrückwand

**Warum Flexeo®?**  
**Wir zeigen es Ihnen!**  
Auf Seite 245



Abb.: Dekor Buche hell



## 3 Reihen

Außenmaße (H x B x T): 99,1 x 108,5 x 48 cm  
Fachbreite x -tiefe (innen): 33,5 x 43,7 cm  
Fachhöhe individuell einstellbar

1· 1 Fachboden, 8 Boxen Gr. M	808004H41 + Dekor + Stellart + Boxenfarbe	ab 451, <sup>26</sup> / 537,- €
2· 1 Fachboden, 16 Boxen Gr. S	808005H41 + Dekor + Stellart + Boxenfarbe	ab 469, <sup>75</sup> / 559,- €
3· 2 Fachböden, 8 Boxen Gr. M	808006H41 + Dekor + Stellart + Boxenfarbe	ab 469, <sup>75</sup> / 559,- €
4· 2 Fachböden, 16 Boxen Gr. S	808007H41 + Dekor + Stellart + Boxenfarbe	ab 485, <sup>71</sup> / 578,- €



Abb.: Dekor Buche hell



## 4 Reihen

Außenmaße (H x B x T): 99,1 x 143,9 x 48 cm  
Fachbreite x -tiefe (innen): 33,5 x 43,7 cm  
Fachhöhe individuell einstellbar

1· 2 Fachböden, 8 Boxen Gr. M	808008H41 + Dekor + Stellart + Boxenfarbe	ab 578, <sup>99</sup> / 689,- €
2· 2 Fachböden, 16 Boxen Gr. S	808009H41 + Dekor + Stellart + Boxenfarbe	ab 604, <sup>20</sup> / 719,- €
3· 4 Fachböden, 8 Boxen Gr. M	808010H41 + Dekor + Stellart + Boxenfarbe	ab 604, <sup>20</sup> / 719,- €
4· 4 Fachböden, 16 Boxen Gr. S	808011H41 + Dekor + Stellart + Boxenfarbe	ab 621, <sup>01</sup> / 739,- €

Bitte Dekor, Stellart und Boxenfarbe (S. 250) angeben

Aufgebaut geliefert • Frei Verwendungsstelle • 5 Jahre Garantie

Versandkosten: 5,80 / 6,90 € – Versandkosten Flexeo®-Möbel: 30,- / 35,70 € pro Möbelstück

Ausstattung 251

Qualitätsmerkmale:



Tür-Scharniere

- Spezialscharnier erfüllt hohe Qualitätsansprüche
- Scharniere sind von namhaften Markenherstellern
- häufiges Öffnen und Schließen der Türen problemlos gewährleistet
- Öffnungswinkel 270°. Tür kann weit geöffnet werden



Rückwand wird voll in die Seitenwände eingelassen.

Rückwand mit 19 mm = Seitenwandstärke

Starke Rückwand

- massive Rückwand = Dicke 19 mm
- erhöhte Stabilität im Gegensatz zu Pappkarton-Rückwänden
- wirkt gefährlichem Kippeffekt entgegen
- sehr robust bei Schlägen und Stößen
- durch Einlass der Rückwand in den Schrank-Korpus gewinnt der Schrank an Standfestigkeit



3-Punkt-Verriegelung

- sichere Mehrpunktverriegelung
- qualitativ hochwertiges Material
- hohe Stabilität und sicheres Verschließen über die gesamte Türhöhe

Bitte wählen Sie aus:

Variante 1: Dekor

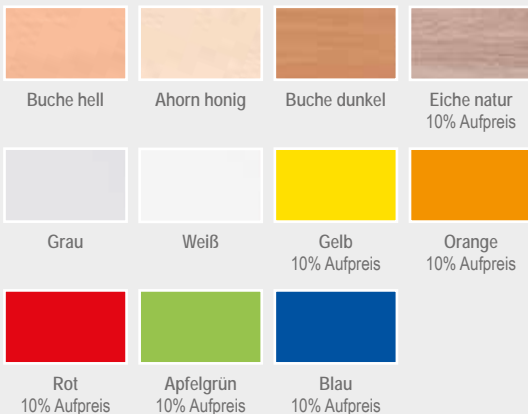

Variante 2: Tiefe

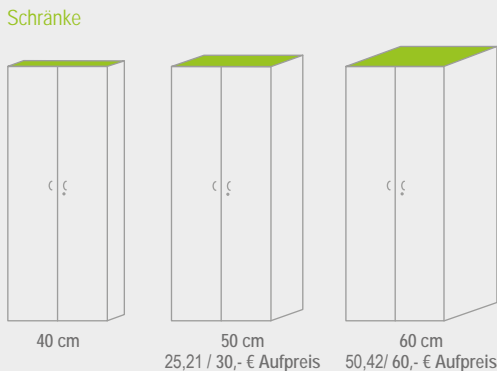

Variante 3: Schließart



ideal auch als Portfolio-Schrank



Abb.: Dekor Ahorn honig.

Hochschrank mit Drehtüren und 4 Fachböden

Der Klassiker unter den Schränken. Mit den großzügigen 5 Ebenen (4 Fachböden) findet alles seinen Platz und ist sicher und ordentlich verstaut. Lieferung ohne Deko

Ohne Mittelwand mit 4 Fachböden

Höhe 190 cm, Breite 94,4 cm  
802000H41 + Dekor + Tiefe + Schließart  
ab 485,<sup>71</sup> / 578,- €

Hochschrank mit Mittelwand, Drehtüren und 8 Fachböden (ohne Abb.)

Besonders geeignet z. B. als Schrank für Bücher oder Papier. Die Mittelwand verkürzt die Spannweite der Böden und wirkt so einer Durchbiegung entgegen. Mittelwandschränke eignen sich daher hervorragend als Bücherschränke.

Höhe 190 cm, Breite 94,4 cm  
802001H41 + Dekor + Tiefe + Schließart  
ab 551,<sup>26</sup> / 656,- €

Höhe 190 cm, Breite 126,4 cm  
802002H41 + Dekor + Tiefe + Schließart  
ab 608,<sup>40</sup> / 724,- €

Aufgebaut geliefert • Frei Verwendungsstelle • 5 Jahre Garantie

**Lieferung voll montiert an die Verwendungsstelle**

# Flexeo® -Ersatzteile

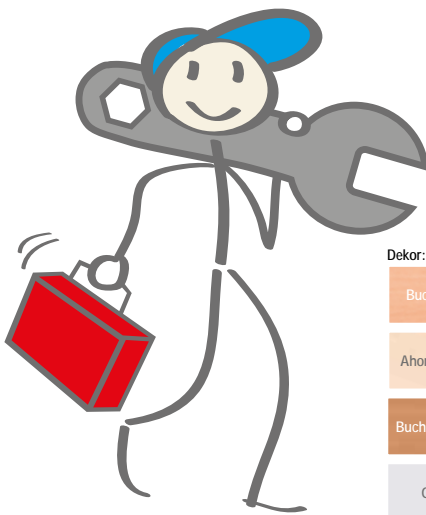

Dekor:

Buche hell

Ahorn honig

Buche dunkel

Grau

Weiß

## Fachböden mit 4 Fachbodenträgern

Für Schränke/Regale mit der Breite 94,4 cm,  
ohne Mittelwand  
Fachbodenbreite: 90,6 cm

820000H41 + Dekor	Tiefe 32,5 cm	20, <sup>59</sup> / 24, <sup>50</sup> €
820001H41 + Dekor	Tiefe 42,5 cm	21, <sup>43</sup> / 25, <sup>50</sup> €
820002H41 + Dekor	Tiefe 52,5 cm	22, <sup>27</sup> / 26, <sup>50</sup> €

Für Schränke/Regale mit der Breite 48,1 cm oder  
94,4 cm mit Mittelwand.  
Fachbodenbreite: 44,3 cm

820003H41 + Dekor	Tiefe 32,5 cm	11, <sup>51</sup> / 13, <sup>70</sup> €
820004H41 + Dekor	Tiefe 42,5 cm	12, <sup>44</sup> / 14, <sup>80</sup> €
820005H41 + Dekor	Tiefe 52,5 cm	13, <sup>40</sup> / 15, <sup>95</sup> €



Für Schränke/Regale mit der Breite 64,1 cm  
oder 126,4 cm mit Mittelwand.  
Fachbodenbreite: 60,3 cm

820006H41 + Dekor	Tiefe 32,5 cm	16, <sup>76</sup> / 19, <sup>95</sup> €
820007H41 + Dekor	Tiefe 42,5 cm	17, <sup>61</sup> / 20, <sup>95</sup> €
820008H41 + Dekor	Tiefe 52,5 cm	18, <sup>45</sup> / 21, <sup>95</sup> €



### Fachbodenträger mit Zapfen

Geeignet für die Flexeo®-Systemmöbel. Ein Zapfen wird in die Lochreihe der Seitenwand gesteckt und der andere von unten in den Fachboden. Das Wegrutschen des Fachbodens wird erschwert. Ein Verstellen des Fachbodens ist möglich.

827000H41\* 8 Stück **4,<sup>87</sup> / 5,<sup>80</sup> €**



### Ersatzschlüssel

Geeignet für die Flexeo®-Systemmöbel.  
Schließung 5452A. Ein Schlüssel fest und der andere zum Knicken.

73776H41\* 2 Stück **4,<sup>37</sup> / 5,<sup>20</sup> €**



### Dreholive mit Auslösenadel

Der Zylinder wird mithilfe der Auslösenadel aus dem Schloss genommen. Die Dreholive wird in das Schloss und der Zylinder in die Dreholive gesetzt.

827001H41\* Stück **8,<sup>66</sup> / 10,<sup>30</sup> €**



### Rollen

Geeignet für die Flexeo®-Regalserie. Die Rollen sind aus robustem Kunststoff und mit einer Befestigungsplatte versehen. Schrauben sind inklusive. 2 Rollen sind gebremst, 2 Rollen ungebremst.

827003H41\* 4 Stück **15,<sup>92</sup> / 18,<sup>95</sup> €**



### Stellfüße

Geeignet für die Flexeo®-Regalserien. Die Stellfüße sind aus robustem Kunststoff gefertigt und jeweils mit einer Befestigungsplatte versehen. Die Schrauben dienen der Befestigung am Möbel.

827004H41\* 4 Stück **11,<sup>93</sup> / 14,<sup>20</sup> €**



### Bogengriff

Chrom matt. Inklusive 2 Schrauben

827002H41\* 1 Stück **5,<sup>71</sup> / 6,<sup>80</sup> €**

### Sicherungs-Sets

Wir empfehlen dringend, Schränke an der Raumwand oder am Boden gegen Umkippen zu sichern. Dies geschieht durch einfaches Verschrauben nach hinten oder nach unten.

Eine Dübelschraube mit Dübel und Unterlegscheibe reicht aus, um das Kippen zu verhindern.

Sicherungs-Set nach hinten  
(zur Raumwand):

82683H41 **4,<sup>03</sup> / 4,<sup>80</sup> €**

Sicherungs-Set nach unten  
(Montage in den Fußboden, nicht geeignet bei Fußbodenheizung):

82684H41 **4,<sup>03</sup> / 4,<sup>80</sup> €**



Kleine Kratzer werden nahezu unsichtbar.

### Reparatur-Kitt für Holzdekore

Zum Ausbessern feiner Kratzer und Haarrisse. Mit dem Reparatur-Kitt sind kleine Kratzer, Haarrisse, offene Fugen oder Nagellöcher in Holzdekoren schnell verschwunden. Einfach mit dem Kitt über den Kratzer reiben und mit dem Füllstoff-Spatel verstreichen. Nur für den Innenbereich geeignet. Inkl. Spatel

73759H41*	für Dekor Buche hell	je <b>6,<sup>71</sup> / 7,<sup>99</sup> €</b>
73760H41*	für Dekor Ahorn honig	
73761H41*	für Dekor Buche	
73762H41*	für Dekor Grau	
73763H41*	für Dekor Weiß	

# Flexeo® Halbtürenschränke

Abb.: Dekor Buche hell

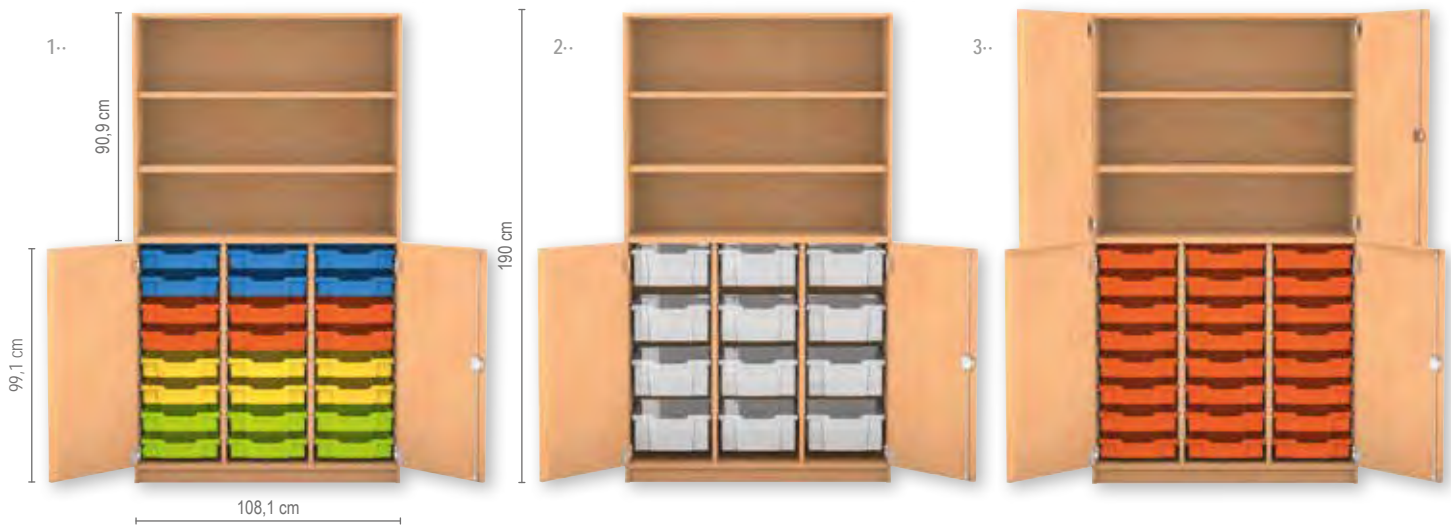

1· Halbtürenschränk, 2 Drehtüren, ohne Mittelwand,  
24 Boxen Gr. S, 3 Fachböden (davon 2 verstellbar)  
Breite: 108,1 cm, Höhe: 190 cm

802015H41 + Dekor + Tiefe + Schließart + Boxenfarbe  
ab **719,<sup>33</sup> / 856,- €**

2· Halbtürenschränk, 2 Drehtüren, ohne Mittelwand,  
12 Boxen Gr. M, 3 Fachböden (davon 2 verstellbar)  
Breite: 108,1 cm, Höhe: 190 cm

802016H41 + Dekor + Tiefe + Schließart + Boxenfarbe  
ab **700,<sup>84</sup> / 834,- €**

3· Halbtürenschränk, 4 Drehtüren, ohne Mittelwand,  
24 Boxen Gr. S, 3 Fachböden (davon 2 verstellbar)  
Breite: 108,1 cm, Höhe: 190 cm

802017H41 + Dekor + Tiefe + Schließart + Boxenfarbe  
ab **826,<sup>89</sup> / 984,- €**

Aufgebaut geliefert • Frei Verwendungsstelle • 5 Jahre Garantie

Bitte Dekor, Tiefe, Schließart (S. 252) und Boxenfarbe (S. 258) angeben

## MÖBEL ZUR **AUFBEWAHRUNG** – ENDLICH VIEL PLATZ!

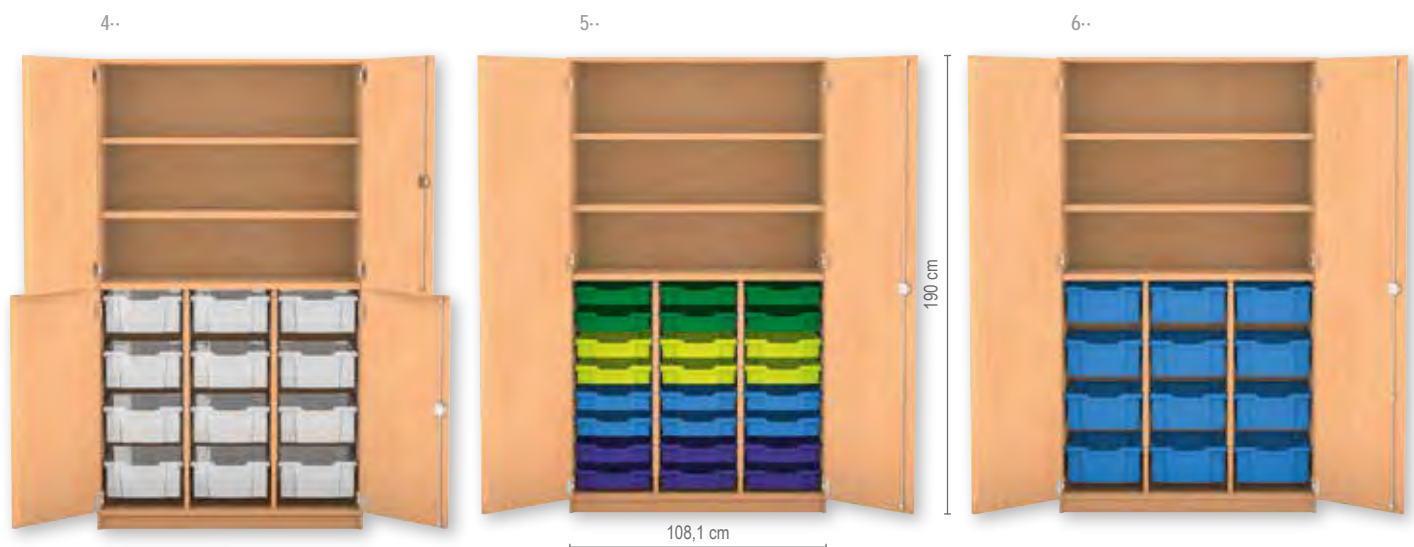

4· Halbtürenschränk, 4 Drehtüren, ohne Mittelwand,  
12 Boxen Gr. M, 3 Fachböden (davon 2 verstellbar)  
Breite: 108,1 cm, Höhe: 190 cm

802018H41 + Dekor + Tiefe + Schließart + Boxenfarbe  
ab **802,<sup>52</sup> / 955,- €**

5· Hochschränk, 2 Drehtüren, ohne Mittelwand,  
24 Boxen Gr. S, 3 Fachböden (davon 2 verstellbar)  
Breite: 108,1 cm, Höhe: 190 cm

802041H41 + Dekor + Tiefe + Schließart + Boxenfarbe  
ab **728,<sup>57</sup> / 867,- €**

6· Hochschränk, 2 Drehtüren, ohne Mittelwand,  
12 Boxen Gr. M, 3 Fachböden (davon 2 verstellbar)  
Breite: 108,1 cm, Höhe: 190 cm

802042H41 + Dekor + Tiefe + Schließart + Boxenfarbe  
ab **830,<sup>25</sup> / 988,- €**

Aufgebaut geliefert • Frei Verwendungsstelle • 5 Jahre Garantie

Bitte Dekor, Tiefe, Schließart (S. 252) und Boxenfarbe (S. 258) angeben

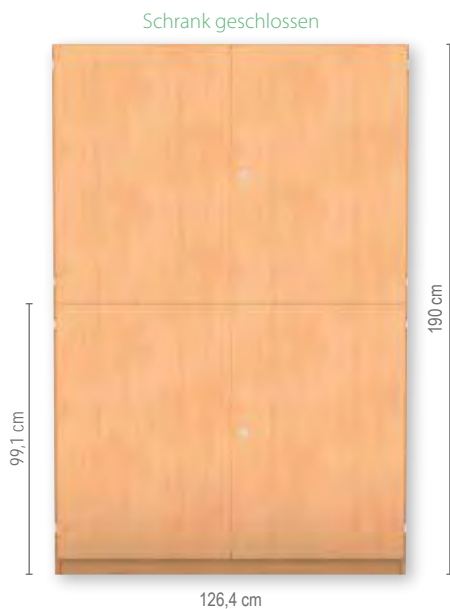

### Flexeo® Halbtürenschränke, unten 2 Drehtüren, mit Mittelwand

Außenmaße (B x H): 126,4 x 190 cm



1.. Halbtürenschränk mit 8 Fachböden, davon 6 verstellbar

802009H41 + Dekor  
+ Tiefe + Schließbart

ab **595,<sup>80</sup> / 709,- €**



2.. Halbtürenschränk mit 32 kleinen Boxen und 6 Fachböden, davon 4 verstellbar

802010H41 + Dekor + Tiefe

+ Schließbart + Boxenfarbe ab **737,<sup>82</sup> / 878,- €**

Aufgebaut geliefert • Frei Verwendungsstelle • 5 Jahre Garantie



3.. Halbtürenschränk mit 16 großen Boxen und 6 Fachböden, davon 4 verstellbar

802011H41 + Dekor + Tiefe

+ Schließbart + Boxenfarbe ab **747,<sup>06</sup> / 889,- €**

Bitte Dekor, Tiefe, Schließbart und Boxenfarbe (S. 256) angeben

### Flexeo® Halbtürenschränke mit 4 Drehtüren, mit Mittelwand

Außenmaße (B x H): 126,4 x 190 cm



4.. Halbtürenschränk mit 8 Fachböden, davon 6 verstellbar

802012H41 + Dekor  
+ Tiefe + Schließbart

ab **728,<sup>57</sup> / 867,- €**



5.. Halbtürenschränk mit 32 kleinen Boxen und 6 Fachböden, davon 4 verstellbar

802013H41 + Dekor + Tiefe

+ Schließbart + Boxenfarbe ab **830,<sup>25</sup> / 988,- €**

Aufgebaut geliefert • Frei Verwendungsstelle • 5 Jahre Garantie



6.. Halbtürenschränk mit 16 großen Boxen und 6 Fachböden, davon 4 verstellbar

802014H41 + Dekor + Tiefe

+ Schließbart + Boxenfarbe ab **839,<sup>50</sup> / 999,- €**

Bitte Dekor, Tiefe, Schließbart und Boxenfarbe (S. 256) angeben

# Flexeo® Halbtürenschränke

Abb.: Dekor Buche hell



Flexeo® Halbtürenschränke,  
unten 2 Drehtüren, ohne  
Mittelwand

Außenmaße (B x H): 94,4 x 190 cm

1- Halbtürenschränk mit 5 Fachböden,  
davon 4 verstellbar

802003H41 + Dekor  
+ Tiefe + Schließbart

ab **503,<sup>36</sup> / 599,- €**

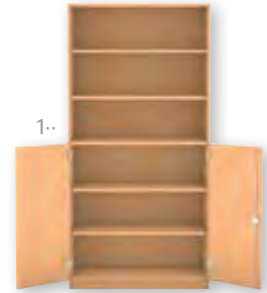

2- Halbtürenschränk mit 24 kleinen  
Boxen und 3 Fachböden, davon  
2 verstellbar

802004H41 + Dekor + Tiefe  
+ Schließbart + Boxenfarbe

ab **626,<sup>89</sup> / 746,- €**



3- Halbtürenschränk mit 9 großen  
Boxen und 4 Fachböden, davon  
3 verstellbar

802005H41 + Dekor + Tiefe  
+ Schließbart + Boxenfarbe

ab **663,<sup>03</sup> / 789,- €**

Flexeo® Halbtürenschränke  
mit 4 Drehtüren, ohne Mittel-  
wand

Außenmaße (B x H): 94,4 x 190 cm

Schränk  
geschlossen

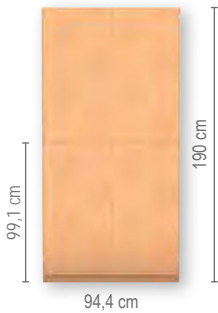

4- Halbtürenschränk mit 5 Fach-  
böden, davon 4 verstellbar

802006H41 + Dekor  
+ Tiefe + Schließbart

ab **578,<sup>99</sup> / 689,- €**



5- Halbtürenschränk mit 24 kleinen  
Boxen und 3 Fachböden, davon  
2 verstellbar

802007H41 + Dekor + Tiefe  
+ Schließbart + Boxenfarbe

ab **728,<sup>57</sup> / 867,- €**



6- Halbtürenschränk mit 9 großen  
Boxen und 4 Fachböden, davon  
3 verstellbar

802008H41 + Dekor + Tiefe  
+ Schließbart + Boxenfarbe

ab **737,<sup>82</sup> / 878,- €**

Bitte wählen Sie aus:

Variante 1: Dekor



Variante 2: Tiefe

Schränke

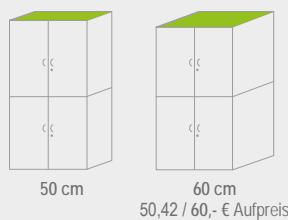

50,42 / 60,- € Aufpreis

Variante 3: Schließbart



Schloss

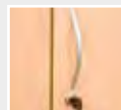

Schloss/Griff  
15,97 / 19,- € Aufpreis



Dreholive  
7,52 / 8,95 € Aufpreis

Variante 4: Boxenfarbe

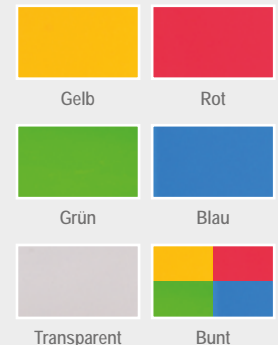

Bei Farbe „Bunt“ erfolgt die Lieferung  
wie auf den Bildern abgebildet. Andere  
Farbkombinationen sind auf Anfrage  
gerne möglich.



# Flexeo® Regale PRO, 2-reihig, mittelhoch

Abb.: Dekor Buche hell



## 2 Reihen

Außenmaße (H x B x T): 143,9 x 73,1 x 48 cm

Fachbreite x -tiefe (innen): 33,5 x 43,7 cm

Fachhöhe individuell einstellbar



1· 6 große Boxen

4 Fachböden, davon 2 höhenverstellbar

808112H41 + Dekor + Stellart + Boxenfarbe

ab **469,<sup>75</sup> / 559,- €**

2· 12 Boxen Gr. S

4 Fachböden, davon 2 höhenverstellbar

808113H41 + Dekor + Stellart + Boxenfarbe

ab **493,<sup>28</sup> / 587,- €**

3· 12 Boxen Gr. M

808116H41 + Dekor + Stellart + Boxenfarbe

ab **541,<sup>18</sup> / 644,- €**

4· 24 Boxen Gr. S

808117H41 + Dekor + Stellart + Boxenfarbe

ab **559,<sup>66</sup> / 666,- €**

Bitte Dekor, Stellart und Boxenfarbe (siehe Seite 258) angeben!

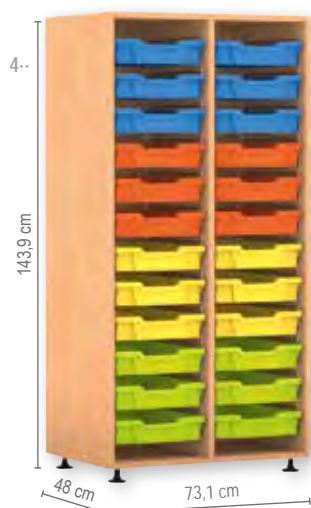

6 große Boxen links

3 höhenverstellbare Fachböden (ohne Abb.)

808115H41 + Dekor + Stellart + Boxenfarbe

ab **469,<sup>75</sup> / 559,- €**

5· 6 Boxen Gr. M rechts

3 höhenverstellbare Fachböden

808148H41 + Dekor + Stellart + Boxenfarbe

ab **469,<sup>75</sup> / 559,- €**

12 Boxen Gr. S

3 höhenverstellbare Fachböden (ohne Abb.)

808114H41 + Dekor + Stellart + Boxenfarbe

ab **493,<sup>28</sup> / 587,- €**

6· 12 Boxen Gr. S rechts

3 höhenverstellbare Fachböden

808147H41 + Dekor + Stellart + Boxenfarbe

ab **493,<sup>28</sup> / 587,- €**

Aufgebaut geliefert • Frei Verwendungsstelle • 5 Jahre Garantie

Versandkosten: 5,80 / 6,90 € – Versandkosten Flexeo®-Möbel: 30,- / 35,70 € pro Möbelstück

Ausstattung 257

# Flexeo® Schränke PRO, 2-reihig, mittelhoch

Abb.: Dekor Grau

## Flexeo® Schränke PRO, mittelhoch

Die Flexeo® Schränke sind baugleich mit unseren Flexeo® Regalen (siehe S. 257), jedoch mit Türen. Die hochwertigen Markenbeschläge ermöglichen ein Öffnen der Türen mit einem Öffnungswinkel von 270°. Die 3-Punkt-Verriegelung sorgt für ein sicheres Verschließen über die gesamte Türhöhe.

### 2 Reihen mit Drehtüren

Außenmaße (H x B x T): 143,9 x 73,1 x 50 cm

Fachbreite x -tiefe (innen): 33,5 x 43,7 cm

Fachhöhe individuell einstellbar

1· Boxen Gr. M

6 Fachböden, davon 4 höhenverstellbar, Drehtüren

808126H41 + Dekor + Stellart + Schließart + Boxenfarbe

ab 550,<sup>42</sup> / 655,- €

2· 12 Boxen Gr. S

6 Fachböden, davon 4 höhenverstellbar, Drehtüren

808125H41 + Dekor + Stellart + Schließart + Boxenfarbe

ab 568,<sup>91</sup> / 677,- €

3· 12 Boxen Gr. M, Drehtüren

808124H41 + Dekor + Stellart + Schließart + Boxenfarbe

ab 616,<sup>81</sup> / 734,- €

4· 24 Boxen Gr. S, Drehtüren

808123H41 + Dekor + Stellart + Schließart + Boxenfarbe

ab 636,<sup>13</sup> / 757,- €

6 Boxen Gr. M links, 3 höhenverstellbare Fachböden, Drehtüren (ohne Abb.)

808128H41 + Dekor + Stellart + Schließart + Boxenfarbe

ab 550,<sup>42</sup> / 655,- €

5· 6 Boxen Gr. M rechts, 3 höhenverstellbare Fachböden, Drehtüren

808150H41 + Dekor + Stellart + Schließart + Boxenfarbe

ab 550,<sup>42</sup> / 655,- €

12 Boxen Gr. S

3 höhenverstellbare Fachböden, Drehtüren (ohne Abb.)

808127H41 + Dekor + Stellart + Schließart + Boxenfarbe

ab 568,<sup>91</sup> / 677,- €

6· 12 Boxen Gr. S rechts

3 höhenverstellbare Fachböden, Drehtüren

808149H41 + Dekor + Stellart + Schließart + Boxenfarbe

ab 568,<sup>91</sup> / 677,- €



### Bitte wählen Sie aus:

#### Variante 1: Dekor

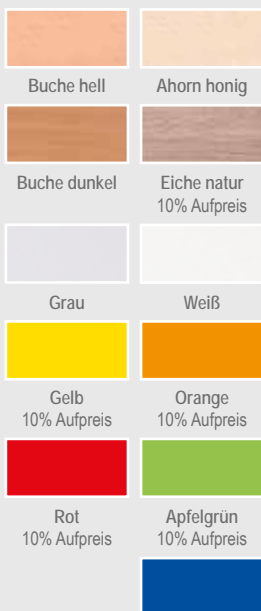

#### Variante 2: Stellart



Stellfüße



Sockel

26,89 / 32,- € Aufpreis

#### Variante 3: Schließart



Schloss

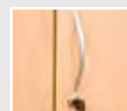

Schloss/Griff

15,97 / 19,- € Aufpreis



Dreholive

7,52 / 8,95 € Aufpreis

#### Variante 4: Boxenfarbe



Bei Farbkombinationen erfolgt die Lieferung wie auf den Bildern abgebildet. Andere Farbkombinationen sind auf Anfrage möglich.

# Flexeo® Regale & Schränke PRO, 3-reihig, mittelhoch

Abb.: Dekor Buche hell

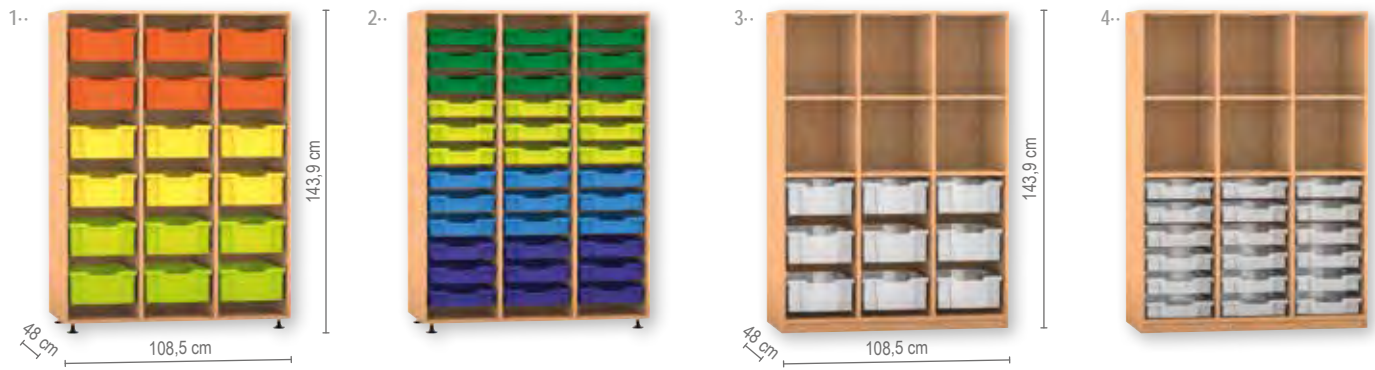

## 3 Reihen

Außenmaße (H x B x T): 143,9 x 108,5 x 48 cm  
 Fachbreite x -tiefe (innen): 33,5 x 43,7 cm  
 Fachhöhe individuell einstellbar

Bitte Dekor, Stellart und Boxenfarbe (Seite 258)  
 angeben.

1.. 18 Boxen Gr. M

808134H41 + Dekor + Stellart + Boxenfarbe  
 ab **634,<sup>45</sup> / 755,- €**

2.. 36 Boxen Gr. S

808133H41 + Dekor + Stellart + Boxenfarbe  
 ab **652,<sup>94</sup> / 777,- €**

Aufgebaut geliefert • Frei Verwendungsstelle • 5 Jahre Garantie

3.. 9 Boxen Gr. M

6 Fachböden, davon 3 höhenverstellbar  
 808129H41 + Dekor + Stellart + Boxenfarbe  
 ab **549,<sup>58</sup> / 654,- €**

4.. Boxen Gr. S

6 Fachböden, davon 3 höhenverstellbar  
 808130H41 + Dekor + Stellart + Boxenfarbe  
 ab **568,<sup>07</sup> / 676,- €**



## 3 Reihen

Außenmaße (H x B x T): 143,9 x 108,5 x 48 cm  
 Fachbreite x -tiefe (innen): 33,5 x 43,7 cm  
 Fachhöhe individuell einstellbar

Bitte Dekor, Stellart, Schließart und Boxenfarbe  
 (Seite 258) angeben.

5.. 12 Boxen Gr. M

3 höhenverstellbare Fachböden  
 808132H41 + Dekor + Stellart + Boxenfarbe  
 ab **578,<sup>99</sup> / 689,- €**

6.. 24 Boxen Gr. S

3 höhenverstellbare Fachböden  
 808131H41 + Dekor + Stellart + Boxenfarbe  
 ab **595,<sup>80</sup> / 709,- €**

Aufgebaut geliefert • Frei Verwendungsstelle • 5 Jahre Garantie

7.. 6 Boxen Gr. M

7 Fachböden (davon 4 verstellbar), Drehtüren  
 808143H41 + Dekor + Stellart + Schließart + Boxenfarbe  
 ab **578,<sup>99</sup> / 689,- €**

8.. 12 Boxen Gr. S

7 Fachböden (davon 4 verstellbar), Drehtüren  
 808142H41 + Dekor + Stellart + Schließart + Boxenfarbe  
 ab **595,<sup>80</sup> / 709,- €**



Aufgebaut geliefert • Frei Verwendungsstelle • 5 Jahre Garantie

## 3 Reihen, mit Drehtüren

Außenmaße (H x B x T): 143,9 x 108,5 x 50 cm  
 Fachbreite x -tiefe (innen): 33,5 x 43,7 cm  
 Fachhöhe individuell einstellbar

9.. 24 Boxen Gr. S

3 verstellbare Fachböden, Drehtüren  
 808140H41 + Dekor + Stellart + Schließart + Boxenfarbe  
 ab **671,<sup>43</sup> / 799,- €**

10.. 12 Boxen Gr. M

3 verstellbare Fachböden, Drehtüren  
 808141H41 + Dekor + Stellart + Schließart + Boxenfarbe  
 ab **654,<sup>62</sup> / 779,- €**

Aufgebaut geliefert • Frei Verwendungsstelle • 5 Jahre Garantie

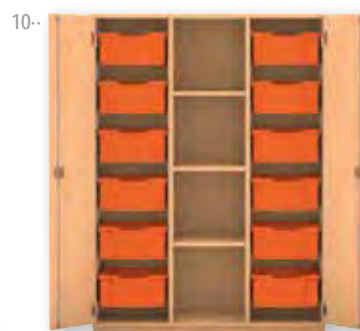

Höhe: 99,1 cm  
 Breite: 115 cm  
 Tiefe: 78 cm



Bis DIN A1

Bis DIN A3



### Ihre Vorteile:

- große Fächer für Formate bis 104 x 70 cm, z. B. Zeichenkarton 100 x 70 cm
- kleine Fächer auch für Tonpapier 50 x 70 cm
- Kippschutz: nur eine Schublade herausziehbar
- Schubfächer immer weiß

### Flexeo® Papier- und Bastelschrank

Die Bastelschränke verfügen über genügend Stauraum für all Ihre Bastelutensilien. Das Papier wird auf die dafür vorgesehenen Schubladen gelegt. Durch eine Sicherheitsschiene lässt sich immer nur eine Schublade öffnen. Durch das Griffloch an der Vorderseite der Schublade kann das Papier einfach und schnell aus dem Auszug genommen werden. Die Größe bietet Ihnen die Möglichkeit, große Papierformate sauber und ordentlich zu verstauen.

Die 19 mm starke Rückwand verleiht den Schränken enorme Stabilität und wirkt dem gefährlichen Kippeffekt entgegen. Durch die eingelassene Rückwand gewinnt der Schrank ebenso an Standfestigkeit. Der Korpus, die Front sowie die Fachböden weisen eine Stärke von 19 mm auf, was ein weiterer entscheidender, qualitativer Faktor für die Stabilität des Schrankes ist. Die robuste Melaminharzbeschichtung verfügt über eine hervorragende Qualität und hält jahrelangen Belastungen stand. Verschmutzungen können feucht abgewischt werden. Die 2-mm-ABS-Kante bietet Schutz vor Stößen und Feuchtigkeit, sodass Abnutzungserscheinungen verhindert werden. Die Schränke sind mit speziell für den Kindergarten geeigneten Scharnieren und Verriegelungssystemen versehen. Lieferung ohne Deko

Papier- und Bastelschrank mit 8 großen Schüben (ohne Abb.)  
 Maße (H x B x T): 99,1 x 115 x 78 cm

809086H41 + Dekor **1.015,<sup>13</sup> / 1.208,- €**

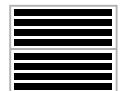

Papier- und Bastelschrank mit 4 großen und 8 kleinen Schüben  
 Kleine Schübe für Papierformate bis A3  
 Maße (H x B x T): 99,1 x 115 x 78 cm

809087H41 + Dekor **1.107,<sup>56</sup> / 1.318,- €**



Papier- und Bilderschrank mit 16 kleinen Auszügen (ohne Abb.)

809104H41 + Dekor ab **1.200,- / 1.428,- €**



Aufgebaut geliefert • Frei Verwendungsstelle • 5 Jahre Garantie

### Aufkantung



### Griffloch



### Kippschutz durch Sicherheitsschiene



### Bitte Dekor wählen:

Schubfächer immer in der Farbe Weiß



# Flexeo® Papier- und Bilderschranke

Abb.: Dekor Buche hell



2..

Lieferung ohne Papier



1..

## Flexeo® Set aus Papier- und Bilderschrank + Aufsatz

Maße (H x B x T): 146,4 x 115 x 78 cm

Die Schübe sind immer in Weiß

Lieferung ohne Deko

Papier- und Bilderschrank mit Aufsatz, 8 große Auszüge unten, 4 große Auszüge oben (ohne Abb.)

809105H41 + Dekor ab **1.560,<sup>50</sup> / 1.857,- €**

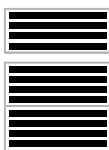

Papier- und Bilderschrank mit Aufsatz, 8 große Auszüge unten, 8 kleine Auszüge oben (ohne Abb.)

809106H41 + Dekor ab **1.661,<sup>34</sup> / 1.977,- €**

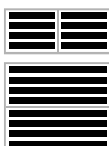

1.. Papier- und Bilderschrank mit Aufsatz, 8 kleine und 4 große Auszüge unten, 4 große Auszüge oben

809107H41 + Dekor ab **1.643,<sup>70</sup> / 1.956,- €**

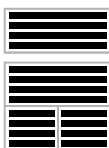

Papier- und Bilderschrank mit Aufsatz, 8 kleine und 4 große Auszüge unten, 8 kleine Auszüge oben (ohne Abb.)

809108H41 + Dekor ab **1.745,<sup>38</sup> / 2.077,- €**

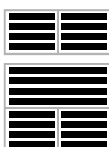

Papier- und Bilderschrank mit Aufsatz, 16 kleine Auszüge unten, 4 große Auszüge oben (ohne Abb.)

809109H41 + Dekor ab **1.726,<sup>89</sup> / 2.055,- €**

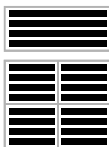

Papier- und Bilderschrank mit Aufsatz, 16 kleine Auszüge unten, 8 kleine Auszüge oben (ohne Abb.)

809110H41 + Dekor ab **1.828,<sup>57</sup> / 2.176,- €**

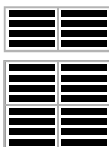

Aufgebaut geliefert • Frei Verwendungsstelle • 5 Jahre Garantie

Bitte Dekor (Seite 260) angeben.



## Flexeo® Aufsatz für Papier- und Bilderschrank

Für noch mehr Stauraum

Maße (H x B x T): 47,3 x 115 x 78 cm

2.. Aufsatz mit 4 großen Auszügen

809102H41 + Dekor ab **718,<sup>49</sup> / 855,- €**



Aufsatz mit 8 kleinen Auszügen (ohne Abb.)

809103H41 + Dekor ab **830,<sup>25</sup> / 988,- €**



**NEU**  
IM KATALOG



made in  
**GERMANY**

**Flexeo®**

### Papierregal, 7 oder 10 Fächer

Das Flexeo®-Papierregal hilft Ihnen, Papier und Karton in größeren Mengen übersichtlich und ordentlich aufzubewahren. Das Papier liegt sicher an seinem Platz, sodass es nicht zerknittert oder geknickt wird. In jedem Fach finden Papierbogen bis 50 x 70 cm Platz. Das Innenmaß pro Fach (B x T) beträgt ca. 81 x 58 cm.

#### Details:

- Stellart wählbar (Sockel, Stellfüße oder 5 Rollen, 2 davon feststellbar)
  - Höhe wählbar: 72,8 cm (6 Fachböden = 7 Fächer) oder 99,1 cm (9 Fachböden = 10 Fächer)
  - Dekor wählbar
  - melaminharzbeschichtete Spanplatte
  - leicht zu reinigen
  - made in Germany
  - 2-mm-ABS-Kante (Schutz vor Stößen und Feuchtigkeit)
  - Lieferung vollständig montiert, frei Verwendungsstelle
- Maße (H x B x T): 72,8 bzw. 99,1 x 85 x 60 cm  
Material: Holz. Lieferung ohne Deko und Papier

809146H41 + Dekor + Höhe + Stellart

368,<sup>07</sup> / 438,- €

**Tipp:** Bestellen Sie direkt Haken für Malkittel, Tücher etc. dazu

Platz für Sammelmappen oder Papierrollen



made in  
**GERMANY**

**Flexeo®**

### Fahrbares Multimobil

Das fahrbare Multimobil ist die perfekte Aufbewahrungslösung für Bastelmaterial aller Art.

#### Details:

- made in Germany
  - 5 Rollen, 2 davon feststellbar
  - unteres Fach ideal für Kanister/Flaschen bis 28,5 cm
  - seitliches Fach ideal für Sammelmappen (50 x 70 cm) oder Papierrollen
  - großes Ablagefach oben
  - 2 Fächer für Materialien
  - Aufkantung um die Ablageflächen verhindert das Herunterfallen der verstaute Gegenstände
  - Dekor und Höhe (72,8 cm oder 99,1 cm) wählbar
  - Innenmaß seitliches Fach für Sammelmappen (B x T): 33 x 56 cm
  - Innenmaß restliche Fächer + Ablagefach oben (B x T): 81 x 56 cm
  - hergestellt aus Spanplatten mit Melaminharzbeschichtung
  - 2-mm-ABS-Kante (Kante bietet Schutz vor Stößen und Feuchtigkeit)
  - Lieferung vollständig montiert, frei Verwendungsstelle
- Maße (H x B x T): 72,8 bzw. 99,1 x 119,9 x 60 cm  
Material: Holz

Lieferung ohne Haken und Deko

809145H41 + Dekor + Höhe ab 340,<sup>34</sup> / 405,- €

**NEU**  
IM KATALOG

Rückansicht



### Gleich mitbestellen:

#### Garderobenhaken

Einfache Anbringung, lichtgrau  
Maße (H x B x T): 5 x 5,7 x 4,3 cm  
Lieferung ohne Schrauben

97117H41 Stück

3,<sup>61</sup> / 4,<sup>30</sup> €

#### Variante 1: Dekor

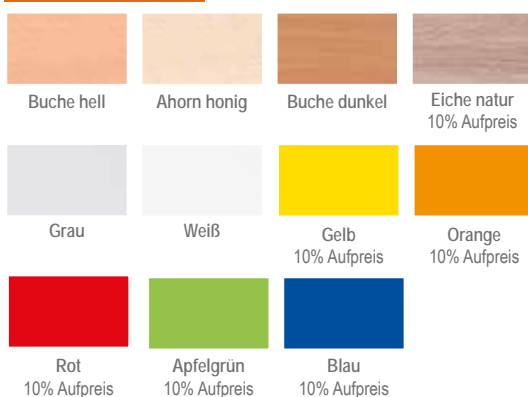

#### Variante 2: Höhe

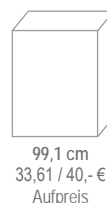
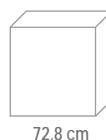

#### Variante 3: Stellart

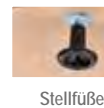
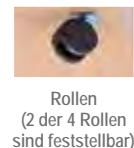

## Optimale Schuhregale

Nasse und schmutzige Straßenschuhe im Klassenraum müssen nicht sein! Straßenschuhe bleiben einfach draußen im Schuhregal, saubere Klassenschuhe halten Ihre Räume hygienisch!  
Die obere Fläche bietet eine praktische Sitzbank.  
Maße: siehe unten (Skizze)  
Zur einfachen Selbstmontage. Lieferung ohne Deko

### Grundregal für Halbschuhe, 100 cm breit

70462H41	■ Gelb	je <b>142,<sup>82</sup> / 169,<sup>95</sup> €</b>
70463H41	■ Rot	
70464H41	■ Blau	
70465H41	■ Weißaluminium	
755506H41	■ Grün	

### Grundregal für Halbschuhe, 150 cm breit

70466H41	■ Gelb	je <b>175,<sup>59</sup> / 208,<sup>95</sup> €</b>
70467H41	■ Rot	
70468H41	■ Blau	
70469H41	■ Weißaluminium	
755486H41	■ Grün	

### Grundregal für Stiefel, 100 cm breit

70470H41	■ Gelb	je <b>134,<sup>41</sup> / 159,<sup>95</sup> €</b>
70471H41	■ Rot	
70472H41	■ Blau	
70473H41	■ Weißaluminium	
755487H41	■ Grün	

### Grundregal für Stiefel, 150 cm breit

70474H41	■ Gelb	je <b>166,<sup>34</sup> / 197,<sup>95</sup> €</b>
70475H41	■ Rot	
70476H41	■ Blau	
70477H41	■ Weißaluminium	
755491H41	■ Grün	

Kombinieren Sie die Aufsatzregale dank der praktischen Verbinder zu beliebigen Höhen.  
Maße: siehe unten  
Lieferung ohne Deko

### Aufsatzregal, 100 cm breit

70478H41	■ Gelb	je <b>109,<sup>20</sup> / 129,<sup>95</sup> €</b>
70479H41	■ Rot	
70480H41	■ Blau	
70481H41	■ Weißaluminium	
755489H41	■ Grün	

### Aufsatzregal, 150 cm breit

70482H41	■ Gelb	je <b>117,<sup>61</sup> / 139,<sup>95</sup> €</b>
70483H41	■ Rot	
70484H41	■ Blau	
70485H41	■ Weißaluminium	
755492H41	■ Grün	

## Ihre Vorteile:

- fest verschweißte Stahlteile – sehr stabil!
- Stahlrohr 20 x 20 mm, Beine 40 x 20 mm oval
- Grundregal mit Aufsatzregalen beliebig kombinierbar
- Aufsatzregale mit Wandmontage-Sets gegen Umkippen!



Grundregal für Halbschuhe, in Gelb



Grundregal für Halbschuhe, in Weißaluminium



Grundregal für Stiefel, in Grün



Grundregal für Stiefel, in Blau



Grundregal für Stiefel, in Rot mit Aufsatzregal in Blau

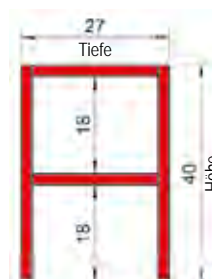

Grundregal Halbschuhe

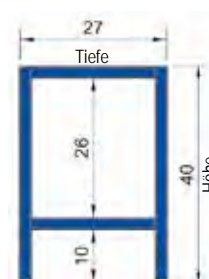

Grundregal Stiefel



Aufsatzregal

[Versandkosten: 5,80 / 6,90 € – Versandkosten Flexeo®-Möbel: 30,- / 35,70 € pro Möbelstück]

# Flexeo® Wickelkommoden



Flexeo®

## Wickelkommode, mit Treppe & 16 Boxen Gr. S

Die Treppe lässt sich nach Lösen der Sicherung ganz bequem ein- und ausfahren. Zusätzlich bieten 16 Boxen Platz für die persönlichen Wickelutensilien der Kinder.

Max. Beladegewicht pro Box: 5 kg

Maße (B x H): 126,8 x 116 cm

Lieferung ohne Deko

Warnhinweis: 2 (Seite 314)

809095H41 + Dekor + Tiefe + Treppe + Boxenfarbe

ab **1.057,<sup>98</sup> / 1.259,- €**

### Wickelauflage

Maße (B x H): 122 x 4 cm

756791H41\* 76 cm tief

**142,<sup>82</sup> / 169,<sup>95</sup> €**

756792H41\* 90 cm tief

**151,<sup>22</sup> / 179,<sup>95</sup> €**

### Bitte wählen Sie aus:

#### Variante 1: Dekor Korpus



#### Variante 2: Tiefe

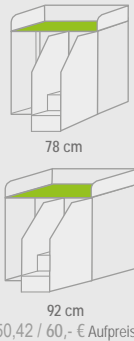

#### Variante 3: Treppe

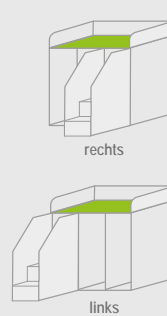

#### Variante 4: Boxenfarbe



Bei Farbkombinationen erfolgt die Lieferung wie auf den Bildern abgebildet. Andere Farbkombinationen sind auf Anfrage möglich.



Flexeo®

## Wickelkommode, mit 24 Boxen Gr. S

Die praktische Wickelkommode bietet mit 24 Aufbewahrungsboxen richtig viel Stauraum! Jedes Kind kann hier seine eigene Box bekommen, in der die persönlichen Gegenstände und Kleidung aufbewahrt werden. Diese einfach mit Erkennungsbildern kennzeichnen und schon ist die Zuordnung im Alltag einfacher.

Max. Beladegewicht pro Box: 5 kg

Maße (B x H): 108,5 x 116 cm

Lieferung ohne Deko

809094H41 + Dekor + Tiefe + Stellart + Boxenfarbe

ab **922,<sup>69</sup> / 1.098,- €**

Maße (B x H): 104 x 4 cm

756787H41\* 76 cm tief

756788H41\* 90 cm tief

je **134,<sup>41</sup> / 159,<sup>95</sup> €**

### Bitte wählen Sie aus:

#### Variante 1: Dekor



#### Variante 2: Tiefe

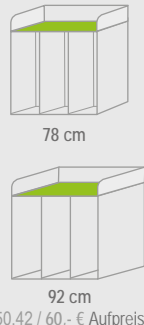

#### Variante 3: Stellart

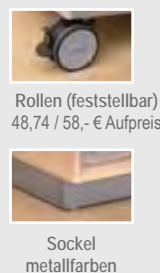

#### Variante 4: Boxenfarbe



Bei Farbkombinationen erfolgt die Lieferung wie auf den Bildern abgebildet. Andere Farbkombinationen sind auf Anfrage möglich.



Flexeo®

**Wickelkommode, mit 2 Türen**

12 Fächer, davon je 4 hinter einer Tür versteckt, bieten reichlich Platz für Wickelutensilien und Kleidung.

Maße (B x H): 108,5 x 116 cm

Lieferung ohne Deko

809093H41 + Korpus + Türen + Tiefe + Stellart

ab **780,<sup>67</sup> / 929,- €**

**Wickelaufgabe**

Maße (B x H): 104 x 4 cm

756787H41\* 76 cm tief

756788H41\* 90 cm tief

je **134,<sup>41</sup> / 159,<sup>95</sup> €**

- alles gut verstaut
- tolle Farbkombi

**Bitte wählen Sie aus:****Variante 1: Dekor Korpus**

Buche hell    Ahorn honig    Buche dunkel    Eiche natur  
10% Aufpreis



Weiß    Grau    Apfelgrün    Gelb  
10% Aufpreis    10% Aufpreis



Orange    Rot    Blau  
10% Aufpreis    10% Aufpreis    10% Aufpreis

**Variante 2: Dekor Türen**

Buche hell    Ahorn honig    Buche dunkel    Eiche natur  
10,08 / 12,- € Aufpreis



Weiß    Grau    Apfelgrün    Gelb  
10,08 / 12,- € Aufpreis    10,08 / 12,- € Aufpreis

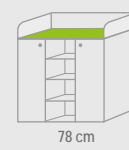

Orange    Rot    Blau  
10,08 / 12,- € Aufpreis    10,08 / 12,- € Aufpreis    10,08 / 12,- € Aufpreis

**Variante 3: Tiefe**

78 cm



92 cm

50,42 / 60,- € Aufpreis

**Variante 4: Stellart**

Rollen (feststellbar)  
48,74 / 58,- € Aufpreis



Sockel  
metallfarben

- für jedes Kind eine Box
- ideal für größere Gruppen

Flexeo®

**Wickelkommode, mit 20 Eigentumsboxen**

Die 20 Boxen einfach mit Erkennungsbildern kennzeichnen, sodass die Zuordnung einfacher wird.

Maße (B x H): 126,8 x 116 cm. Max. Beladegewicht pro

Box: 5 kg

Lieferung ohne Deko

809096H41 + Dekor + Tiefe + Stellart + Boxenfarbe

ab **873,<sup>11</sup> / 1.039,- €**

**Wickelaufgabe**

Maße (B x H): 122 x 4 cm

756791H41\* 76 cm tief

756792H41\* 90 cm tief

**142,<sup>82</sup> / 169,<sup>95</sup> €**  
**151,<sup>22</sup> / 179,<sup>95</sup> €**

**Bitte wählen Sie aus:****Variante 1: Dekor Korpus**

Buche hell    Ahorn honig    Buche dunkel    Eiche natur  
10% Aufpreis



Weiß    Grau    Apfelgrün    Gelb  
10% Aufpreis    10% Aufpreis



Orange    Rot    Blau  
10% Aufpreis    10% Aufpreis    10% Aufpreis

**Variante 2: Tiefe**

78 cm

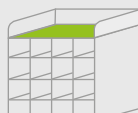

92 cm

50,42 / 60,- € Aufpreis

**Variante 3: Stellart**

Rollen (feststellbar)  
48,74 / 58,- € Aufpreis



Sockel  
metallfarben

**Variante 4: Boxenfarbe**

Grün

Blau

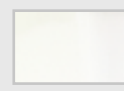

Weiß

**versandkosten: 5,80 / 6,90 € – Versandkosten Flexeo®-Möbel: 30,- / 35,70 € pro Möbelstück**

## TEPPICH »LANDSCAPE«



## TEPPICH »DOTS«

Ø 3 m



2 x 2 m



## TEPPICH »PORI«

Ø 2 m



## TREFFPUNKT: TEPPICH!

Spielteppiche für ganze Gruppen! Extragroße Teppiche mit reichlich Spiel- und Sitzmöglichkeiten für viele Kinder und jeden Einsatzbereich. In außergewöhnlich ansprechenden Designs und ausgesuchter Materialqualität für die tägliche Beanspruchung! Hier wird jeder fündig! Teppiche vor Gebrauch 2 bis 3 Tage auslegen.

## Spielteppich „Landscape“

Wie eine abstrakte Landschaft wirkt das Design dieses kuschelig weichen Hochflor-Teppichs. Dabei bieten die fließenden Formen und die dezente Farbharmonie zahlreiche Spielanlässe. Heute träumen sich die Kinder ans Meer und den Strand, morgen spielen sie Bauernhof mit wogenden Getreidefeldern am großen Fluss. Speichelecht, schweißfest und rutschhemmend.

Maße: 2 x 2 m

Material: Oberseite 100% Nylon, Unterseite 100% Latex. Qualität: mit extradickem, weichem, gedrehtem Tufting-Flor aus Nylon, speziell entworfen für Komfort und Haltbarkeit (ca. 0,6 mm stark), ringsherum eingekettelt. Der Teppich ist von Hand zu reinigen.

97702H41\*

238,<sup>66</sup> / 284,- €

## Riesen-Rundteppich „Dots“

Traumhaft schöner Spielteppich mit insgesamt 14 Sitzfeldern, die symbolisieren „Hier sitze ich!“. Das sorgt für strukturiertes Sitzen im Kreis, vermittelt den Kindern Sicherheit, fördert die Gruppendynamik und bietet den Erziehern einen guten Blickkontakt. So werden Morgenkreis-Aktionen, spannende Erzählrunden oder auch Gruppenarbeiten zu wunderbaren Gemeinschaftserlebnissen. Speichelecht, schweißfest und rutschhemmend.

Maße: Ø 3 m

Material: Oberseite 100% Nylon, Unterseite 100% Latex. Qualität: mit extradickem, weichem, gedrehtem Tufting-Flor aus Nylon, speziell entworfen für Komfort und Haltbarkeit (ca. 0,6 mm stark) mit guten Liegeeigenschaften, im Band eingefasst.

Der Teppich ist von Hand zu reinigen.

97705H41\*

460,<sup>50</sup> / 548,- €

## Rundteppich „Pori“

So werden Kreisspiele, Aktionen und Gruppenarbeit zu gemeinschaftlichen Erlebnissen. Die Sitzfelder im Kreis strukturieren das Sitzen im Kreis, das gibt den Kindern Sicherheit und bietet ihnen untereinander sowie dem/der Erzieher/in einen guten Blickkontakt auf den Erzählkreis oder in die Spielerunde. Die Ringe wirken wie eine natürliche Begrenzung und sorgen dadurch für eine aufgeräumte Sitzordnung. Speichelecht, schweißfest und rutschhemmend.

Maße: Ø 2 m

Material: Oberseite 100% Nylon, Unterseite 100% Latex. Qualität: engmaschige und robuste, aber weiche, gedrehte Nylonschlaufen mit kürzerem Flor (ca. 0,2 mm stark), im Band eingefasst.

Der Teppich ist von Hand zu reinigen.

97701H41\*

183,<sup>99</sup> / 218,<sup>95</sup> €

# TOP-EMPFEHLUNG!



- langlebig und strapazierfähig
- rutschfeste Rückseite
- waschbar bei 30 °C
- voll umkettelt

## KURZFLOR-TEPPICHE – ZUM BAUEN, SPIELEN UND TURNEN

### Bau- und Spielteppich

Die Kurzflor-Teppiche sind ideal zum Türmebauen, Spielen und Turnen. Die pflegeleichten und äußerst robusten Teppiche haben eine angenehme Haptik und sind voll umkettelt. Die Rückseite ist mit einer Naturlatex-Schicht versehen, was den Teppich rutschfest macht. Durch die verschiedenen Formen und Größen fügen sich die Teppiche perfekt in Ihre Einrichtung ein. Sie sind bei 30 °C waschbar, sodass diese hygienisch bleiben.  
Material: 100% Polypropylen  
Lieferung ohne Deko

#### Bitte Farbe auswählen:

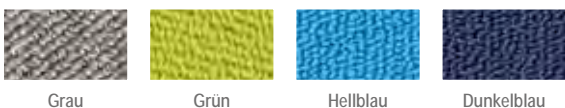

Leichte Farbabweichungen druckbedingt möglich



755904H41 ■ Grau  
755915H41 ■ Grün  
755905H41 ■ Hellblau  
755916H41 ■ Dunkelblau je **183,<sup>99</sup> / 218,<sup>95</sup> €**

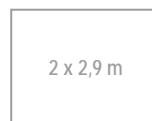

755919H41 ■ Grau  
755921H41 ■ Grün  
755920H41 ■ Hellblau  
755922H41 ■ Dunkelblau je **217,<sup>65</sup> / 259,- €**

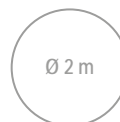

755923H41 ■ Grau  
755925H41 ■ Grün  
755924H41 ■ Hellblau  
755926H41 ■ Dunkelblau je **209,<sup>24</sup> / 249,- €**

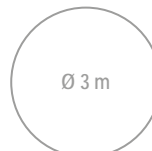

755927H41\* ■ Grau  
755929H41\* ■ Grün  
755928H41\* ■ Hellblau  
755930H41\* ■ Dunkelblau je **432,<sup>77</sup> / 515,- €**



755931H41 ■ Grau  
755933H41 ■ Grün  
755932H41 ■ Hellblau  
755938H41 ■ Dunkelblau je **209,<sup>24</sup> / 249,- €**

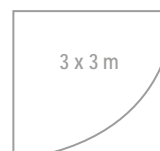

755934H41\* ■ Grau  
755936H41\* ■ Grün  
755935H41\* ■ Hellblau  
755937H41\* ■ Dunkelblau je **432,<sup>77</sup> / 515,- €**



### Polsterhocker

Die Rundpolster aus Kunstleder sind in drei Höhen und jeweils in sieben Farbkombinationen erhältlich. Sehr leicht und einfach zu transportieren. Gut abwaschbarer Kunstlederbezug – ideal für Schule, Erwachsene oder Kindergarten. Verwenden können Sie diese Hocker hochkant, als Sitzrolle oder für Stapelspiele. Auf den Hockern fördern Sie nicht nur die Konzentrationsfähigkeit der Kinder, sondern stärken auch ihren Rücken. Denn Kinder sitzen dynamisch und ändern häufig ihre Haltung. Material: Kunstleder aus 100% Polyester mit Beschichtung aus Polyvinylchlorid; Schaum aus 100% Polyurethan



**Farbe:**

- Säule Grau, Deckel Grün
- Säule Grau, Deckel Orange
- Säule Grau, Deckel Hellblau



**Farbe:**

- Säule Hellgrau, Deckel Grün
- Säule Hellgrau, Deckel Orange
- Säule Hellgrau, Deckel Hellblau
- Säule Dkl.blau, Deckel Hellblau

### Ihre Vorteile:

- Oeko-Tex® Standard 100 Siegel
- stapelbar
- platzsparend
- leicht zu transportieren
- flexible Raumgestaltung
- alternative Sitzvariante
- für Groß und Klein

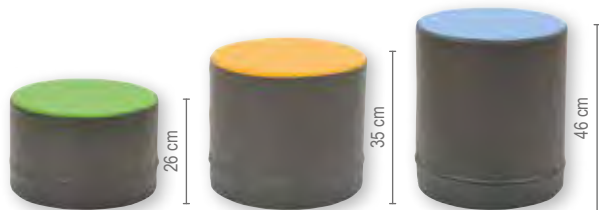

Mini Ø 40 cm, 26 cm hoch	Midi Ø 40 cm, 35 cm hoch	Maxi Ø 40 cm, 46 cm hoch
82852H41	82856H41	82860H41
82853H41	82857H41	82861H41
82854H41	82858H41	82862H41
je [56,72 / 67,50 €]	je [66,34 / 78,95 €]	je [71,85 / 85,50 €]



Mini Ø 40 cm, 26 cm hoch	Midi Ø 40 cm, 35 cm hoch	Maxi Ø 40 cm, 46 cm hoch
59144H41	59148H41	59152H41
59145H41	59149H41	59153H41
59146H41	59150H41	59154H41
59147H41	59151H41	59155H41
je [56,72 / 67,50 €]	je [66,34 / 78,95 €]	je [71,85 / 85,50 €]

### Sitzwürfel

Schaffen Sie schöne Sitzcken oder nutzen Sie den Würfel als Lesetisch. Weich und strapazierfähig, mit feuchtem Tuch abwischbar. Maße: 25 x 40 x 40 cm, Schaumdichte 24 kg/m³. Material: Kunstleder aus 100% Polyester mit 100% Polyvinylchlorid-Beschichtung

- 56911H41 Grün
- 56910H41 Orange
- 56912H41 Blau

je [73,07 / 86,95 €]

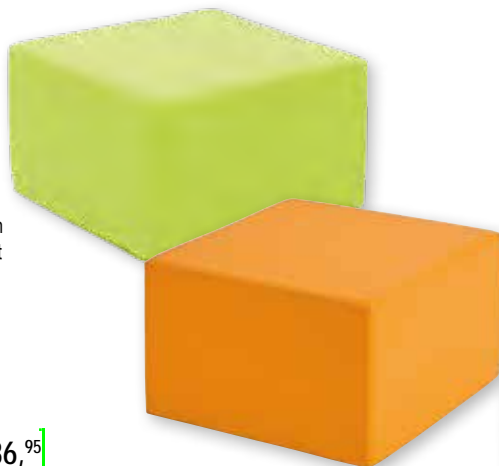

## Stapelbare Liegen

Ideal zur schnellen Schlaf- und Ruheraumgestaltung. Die leichten Kinderliegen lassen sich schnell und platzsparend aufeinander stapeln.

Material: Kunststoff

Lieferung ohne Decke

- besondere Standsicherheit
- keine scharfen Kanten
- feuerbeständiges Material
- luftdurchlässige Auflagefläche
- einfach zu reinigen, schnell trocknend
- hohe Strapazier- und Belastbarkeit
- besonders leicht (3,8 kg)
- Tragfähigkeit bis 50 kg
- Maße: 57 x 144 cm

 Liege, gelb

58902H41\* Stück

51,<sup>22</sup> / 60,<sup>95</sup> €

 Liege, hellblau

58903H41\* Stück

51,<sup>22</sup> / 60,<sup>95</sup> €

 Liege, grün

59655H41\* Stück

51,<sup>22</sup> / 60,<sup>95</sup> €

 Liege, grau

59653H41\* Stück

51,<sup>22</sup> / 60,<sup>95</sup> €

Rollen, 4 Stück

58904H41 4 Stück

9,<sup>33</sup> / 11,<sup>10</sup> €

kinderleicht zu transportieren



auch mit Rollen stapelbar



Bettfüße stecken ohne Hohlräume sicher ineinander



schnell und einfach zu reinigen (abwaschbar)



### Gleich mitbestellen:

#### Schmuse-Schlafsack für stapelbare Liege

- superkuscheliges Material
- schnelles Aufräumen durch Stapeln mit Schlafsack
- perfekter Halt durch genügend Klettbänder
- Sommer- und Winterseite

Geborgen und geschützt fühlen sich die Kinder eingemummelt in diesem Schmuse-Schlafsack. Der Schlafsack wurde speziell für Kitas entwickelt. Dank Sommer- und Winterseite ist angenehmes Schlafen zu jeder Jahreszeit möglich. Die Liegen lassen sich schnell aufräumen, da sie mit Schlafsack stapelbar bleiben. Waschbar bei 30 °C (Klettbänder vor dem Waschen zusammenmachen). Maße: 80/65 x 135 cm  
Material: Oberseite: 100% Polyester, Unterseite: 100% Baumwolle. Lieferung ohne Liege

55868H41 Stück

32,<sup>35</sup> / 38,<sup>50</sup> €



passend zur Liege



- erhöhtes Kopfteil gegen Herunterfallen von Kopfkissen
- stapelbar samt Decke, Matratze und Kopfkissen

### Stapelbare Liege „Ahorn“

Aus Ahorn-Massivholz, stapelbar  
Maße: 29 x 65 x 135 cm; Belastbar bis ca. 60 kg  
Matratze bitte separat bestellen.

57070H41\*

[134,<sup>41</sup> / 159,<sup>95</sup> €]

### Wasserdichte Matratze

Aus Molitan, allseitig mit einer wasserdichten, gummierten Diffusionsschicht bezogen. Aus diesem Grund leicht zu reinigen. Matratzen in drei Farbausführungen: Gelb, Orange, Dunkelblau  
Maße: 8 x 61 x 130 cm  
Material: Bezug: 100% Polypropylen, waschbar bei 60 °C  
Matratze: Schaumstoff, 100% Polyurethan

57071H41\* Gelb  
57072H41\* Orange  
57073H41\* Dunkelblau

je [54,<sup>58</sup> / 64,<sup>95</sup> €]



### Bettwäsche kariert, grün

In dieser Bettwäsche ruhen Ihre Schützlinge sicher und wohl behütet.

Mit Reißverschlüssen zum Schließen.

Maße: Kissen: 63 x 41 cm  
Decke: 104 x 140 cm

Material: 100% Baumwolle, waschbar bei 60 °C

58933H41\* 2-teilig

[24,<sup>33</sup> / 28,<sup>95</sup> €]

### Bettwäsche kariert, rot

In dieser Bettwäsche ruhen Ihre Schützlinge sicher und wohl behütet.

Mit Reißverschlüssen zum Schließen.

Maße: Kissen: 63 x 41 cm  
Decke: 104 x 140 cm

Material: 100% Baumwolle, waschbar bei 60 °C

58932H41\* 2-teilig

[24,<sup>33</sup> / 28,<sup>95</sup> €]

### Bettwäsche kariert, blau

In dieser Bettwäsche ruhen Ihre Schützlinge sicher und wohl behütet.

Mit Reißverschlüssen zum Schließen.

Maße: Kissen: 63 x 41 cm  
Decke: 104 x 140 cm

Material: 100% Baumwolle, waschbar bei 60 °C

56819H41\* 2-teilig

[24,<sup>33</sup> / 28,<sup>95</sup> €]



- hygienische Schnulleraufbewahrung
- inkl. 12 Bechern
- Becher sind herausnehmbar und spülmaschinengeeignet



### Schnullerhaus, inkl. 12 Bechern

Wohin mit all den Schnullern? Das Schnullerhaus bietet dafür eine hygienische und ordentliche Lösung. Die Becher aus Melamin bieten Platz für 12 Schnullis. Zur besseren Zuordnung einfach mit Erkennungsbildern kennzeichnen. Die Becher sind herausnehmbar und spülmaschinengeeignet.

Maße (H x B x T): 57 x 38 x 12 cm

Material Schnullerhaus: MDF

Material Becher: Kunststoff

Zur Selbstmontage. Lieferung ohne Erkennungsbilder und Schnuller

756349H41

[165,<sup>50</sup> / 196,<sup>95</sup> €]



Sommerbett

### Set: Sommer-Bettfüllung

Mit Komfort ausruhen! Passend zu unseren stapelbaren Liegen (S. 269) entspannen Kinder auf dem weichen Kopfkissen und schlüpfen dabei gerne unter die Decke. Für Allergiker geeignet. Trocknergeeignet. Waschbar bei 95 °C

Maße: Kopfkissen 59 x 39 cm, Bettdecke 97 x 132 cm

Material außen: 65% Polyester, 35% Baumwolle, Material Füllung: 100% Polyester

54364H41\* 2-teilig

[28,<sup>99</sup> / 34,<sup>50</sup> €]



### Bettwäsche-Garnitur, gemustert

Garnitur aus 100% Baumwolle. Inkl. Hotelverschluss ohne Knöpfe und Reißverschluss. Waschbar bei 60 °C

Inhalt: 1 Garnitur aus Kopf- und Deckenbezug

Maße (B x H): Kissen: 60 x 40 cm, Decke: 100 x 135 cm

Material: Baumwolle

761194H41\* Design Tupfen

761195H41\* Design Safari

je [32,<sup>35</sup> / 38,<sup>50</sup> €]

**Ruheräume  
nutzen!**

# KRIPPENETAGENBETT



## Krippenetagenbett

Weißer Türen aus MDF mit liebevollem Design (Mond & Sterne oder Schäfchen), versehen mit einem transparenten Acrylglas-einsatz. Türen sind nur durch einen sicheren Türmechanismus von außen zu öffnen. Matratzen nicht enthalten.

Maße (H x B x T): 157 x 140 x 70 cm oder 157 x 120 x 60 cm (wählbar), Material: Spanplatte (melaminharzbeschichtet), Buche Rundstäbe, Verriegelung aus Holz (Birke-Furniersperrholz), MDF (Tür, Bettenböden)

## Krippenetagenbett 1-türig

Bett mit 2 Etagen – oben geschlossen, unten offen.

Warnhinweis: 2 (Seite 314)

760549H41 + Dekor + Größe + Tür-Design ab **830,<sup>25</sup> / 988,- €**

## Krippenetagenbett 2-türig

Bett mit 2 geschlossenen Etagen.

Warnhinweis: 2 (Seite 314)

760550H41 + Dekor + Größe + Tür-Design ab **1.133,<sup>61</sup> / 1.349,- €**

Bitte Dekor, Größe und Tür-Design (siehe Seite 273) angeben!

## Gleich mitbestellen:

### Schaumstoff-Matratze

Füllung: Schaumstoff, 100% Polyurethan  
Bezug: Doppeltuch unverstept, 100% Polyester

55476H41 8 x 60 x 120 cm **45,<sup>34</sup> / 53,<sup>95</sup> €**

55477H41 8 x 70 x 140 cm **54,<sup>58</sup> / 64,<sup>95</sup> €**

272 Ausstattung



Abb. zeigt: Etagenbett 1-türig, Dekor Birke hell, 120 x 60 cm, Tür-Design Mond & Sterne

Abb. zeigt: Etagenbett 1-türig, Dekor Weiß, 140 x 70 cm, Tür-Design Schäfchen

Preise sind unverbindlich empfohlene Verkaufspreise in € zzgl. / inkl. MwSt. Lieferung stets ohne Deko-Material.



## 2 ETAGEN FÜR DEN ENTSPANNTEN SCHLAF IHRER KINDER

In diesem Krippenetagenbett schlafen Kinder gerne. Das zeitlose und besonders liebevolle Design ist ein absoluter Hingucker in Ihrem Ruheraum. Dank der höhenverstellbaren Kunststoffgleiter an der Unterseite wird Ihr Boden geschützt und mögliche Unebenheiten einfach ausgeglichen. Dank der Sichrückwand kann das Etagenbett frei im Raum oder auch als Raumteiler aufgestellt werden.

### DESIGNSTARK MIT HÖCHSTER SICHERHEIT

Die weißen Türen sind mit einem kindgerechten Design versehen. Sie wählen zwischen dem niedlichen Schäfchen oder dem Mond und den Sternen. Die Türen sind aus hochwertigem MDF hergestellt und mit einem transparenten Acrylglaseinsatz versehen. Die Bettenböden aus durchgehender MDF-Platte haben Belüftungslöcher und sorgen für eine gute Belüftung der Matratze (nicht enthalten). Der sichere Türmechanismus ermöglicht nur das Öffnen von außen. Hierfür lösen Sie durch Ziehen des schwarzen Knaufs den Sicherheitsstift an der Tür. Nun ist die Blockade für den Türriegel gelöst. Anschließend schieben Sie den Türriegel nach rechts. Zum Schließen wird der Türriegel nach links geschoben.

**UNSER TIPP:** Durch das fantastische Design der Tür haben Sie jederzeit die Möglichkeit, einen Blick auf das schlafende Kind zu werfen. Genauso werden die kleinen Entdecker nach dem Aufwachen große Freude daran haben, den Raum durch den Acrylglaseinsatz zu betrachten.

### WÄHLEN SIE SELBST:

- die Größe: 140 x 70 cm oder 120 x 60 cm
- die Ausführung: 2 Etagen mit Türen oder 1 Etage mit Tür und 1 Etage offen
- Dekore: Birke hell, Buche hell, Eiche, Weiß
- das Design der Tür: Schäfchen oder Mond & Sterne

### MATERIAL:

- Spanplatte (melaminharzbeschichtet)
- Buche-Rundstäbe
- Verriegelung aus Holz (Birke-Furniersperrholz)
- MDF (Tür, Bettenböden)



Türen mit transparentem Acrylglas



Türen mit Sicherheitsmechanismus

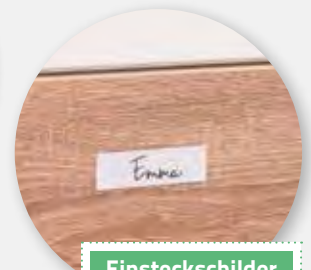

Einsteckschilder auf Seite 201

### Bitte wählen Sie aus:

#### Variante 1: Dekor



Birke hell



Eiche



Buche hell



Weiß

#### Variante 2: Größe



120 x 60 cm

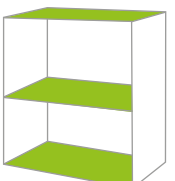

140 x 70 cm

84,03 / 100,- € Aufpreis

#### Variante 3: Tür-Design



Mond & Sterne



Schäfchen



Abb. zeigt: Etagenbett 2-türig, Dekor Eiche, 140 x 70 cm, Tür-Design Mond & Sterne

Abb. zeigt: Etagenbett 2-türig, Dekor Eiche, 120 x 60 cm, Tür-Design Schäfchen

Versandkosten: 5,80 / 6,90 € – Versandkosten Flexeo®-Möbel: 30,- / 35,70 € pro Möbelstück



### Schlafblatt, inkl. Liegepolster

Entführen Sie Ihre Kleinen in einen Blätterwald zum Schlafen. Wenn die Äuglein dann schwer werden, haben sie so einen kuscheligen Platz für deren fantasievolle Träume.

Durch die Form fühlen sich die Kleinen geborgen und sicher. Die angenehme Höhe des Rahmens lässt die Kleinen die Umgebung beobachten und garantiert kein schnelles Entweichen. In dem besonders weichen Mikrofaserverbezug fühlt sich jedes Ihrer Kinder pudelwohl. Die Kombination aus mehreren Schlafblättern erzeugt einen schönen Blattfächer. So haben Sie alle Ihre Feen im Auge. Das Blatt besteht aus einem Schaumstoffrahmen und einer Matratze. Das Anti-Rutsch-Material am Boden verhindert das Verrutschen des Blattes. Der Bezug ist mit einem Reißverschluss leicht zu entfernen und waschbar bei 30 °C.

Maße: ca. 30 x 68 x 120 cm

Material: Weichschaumstoff, 100% Polyurethan

Bezug: Mikrofaser (100% Polyester)

Lieferung ohne Decken

58386H41\* Stück

201,<sup>64</sup> / 239,<sup>95</sup> €

# Schlafblatt



# Krippenbetten



- stapelbar
- in 5 Farben
- schnell aufgestellt

## Krippen-Schaum-Bett mit Matratze

Ideal für Krippenkinder, da diese leicht raus- und rein-krabbeln können. Die Betten sind superleicht und deshalb einfach zu transportieren. Sie können wunderbar übereinandergestapelt werden. In vielen verschiedenen Farben erhältlich.

Maße:

Bett: 20 x 63 x 113 cm, Matratze: 10 x 50 x 100 cm

Material: Bezug Kunstleder (65% Polyester, 35% Baumwolle) mit Beschichtung aus Polyurethan;

Material Matratze: Bezug aus 100% Polyester

Füllung: Weichschaumstoff, 100% Polyurethan

Lieferung ohne Decken

- 1- 59310H41\* Bett Hellblau
- 2- 59308H41\* Bett Hellgrün
- 3- 59309H41\* Bett Dunkelgrün
- 4- 59307H41\* Bett Orange
- 5- 59306H41\* Bett Gelb

je **180,<sup>63</sup> / 214,<sup>95</sup> €**

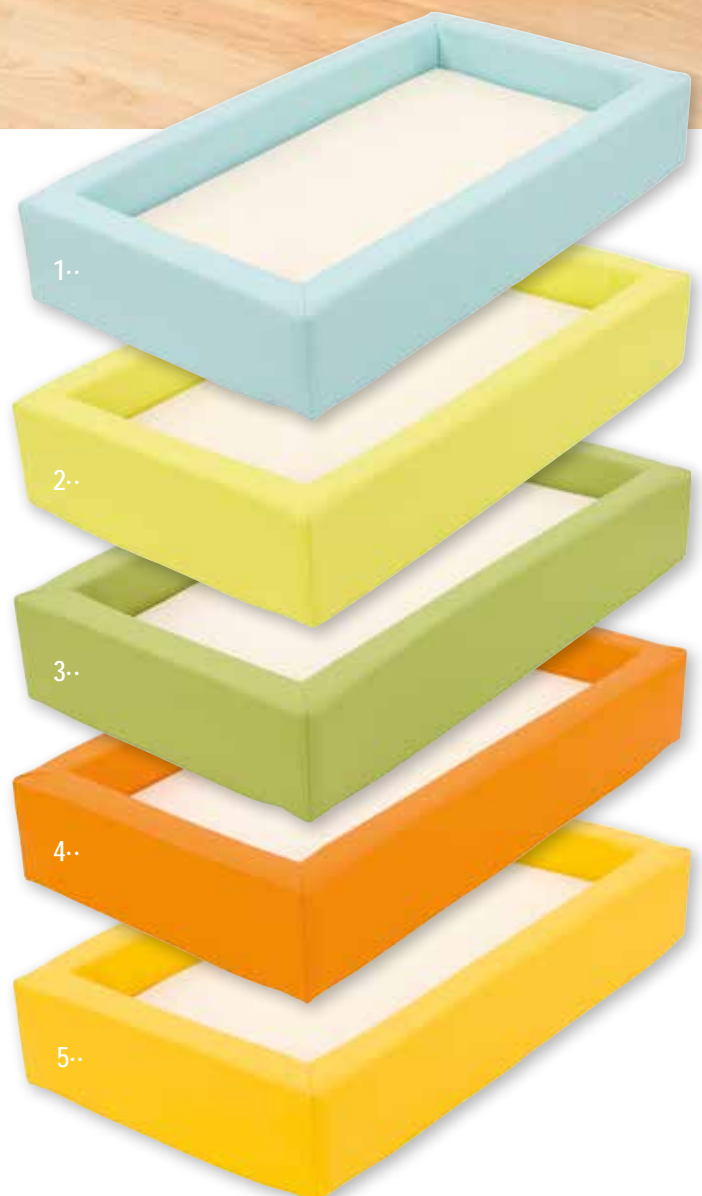



## Schlafgelegenheiten ...

# Nino

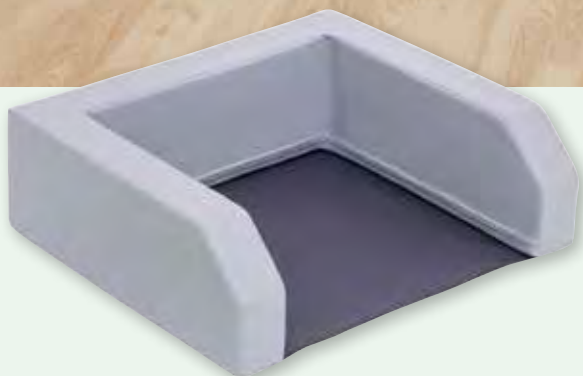

Liegepolster  
auf Seite 278

... flexibel  
kombinieren

### Kuschel-Rahmen Nino (ohne Liegepolster)

... mit dem Kuschel-Rahmen ganz einfach und schnell Schlafgelegenheiten aufbauen. Für einen angenehm ruhigen Schlaf und räumliche Trennung sorgen hohe Seitenwände.

Maße: 25 x 80 x 70 cm

Material: Kunstleder (100% Polyester mit Beschichtung aus Polyvinylchlorid), Schaum: 100% Polyurethan

Lieferung ohne Liegepolster und Bettwäsche

59132H41\*

100,<sup>80</sup> / 119,<sup>95</sup> €

passend für alle Liegepolster  
mit 60 cm Breite

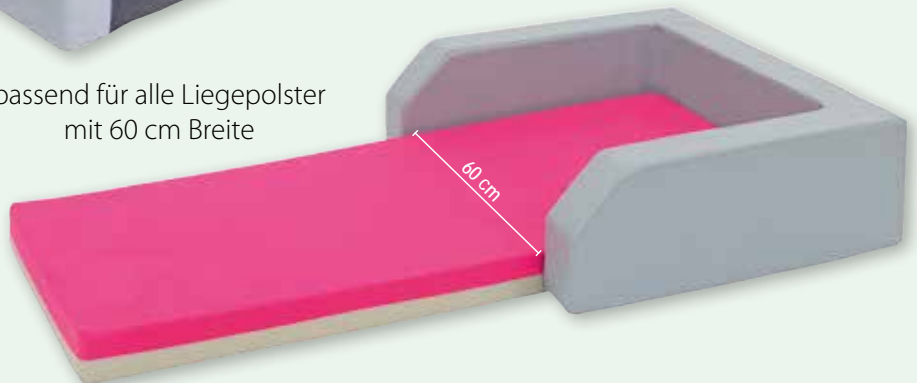

### Soft-Sitzer

Auf dem Pferd reiten, die Giraffe streicheln oder den Elefanten füttern.

Das tierische Design macht aus Ihren Kleinen große Dompteure.

Die aus zwei Teilen bestehenden Soft-Sitzer werden einfach ineinandergesteckt und halten durch Klett. Bezug abnehmbar und somit leicht zu reinigen.

Die Sitzhöhe beträgt ca. 30 cm und ist somit optimal an die Größe der Kinder angepasst.

Material: Kunstleder aus 100% Polyester mit Beschichtung aus Polyvinylchlorid, zertifiziert nach Oeko-Tex® Standard 100, Produktklasse 1 für Babys und Kleinkinder. Schaum aus 100% Polyurethan  
Alle [Warnhinweis: 2 \(Seite 314\)](#)

58814H41\* Giraffe (80 x 34 x 56 cm)

58815H41\* Elefant (55 x 34 x 79 cm)

58816H41\* Pferd (54 x 34 x 60 cm)

je 115,<sup>08</sup> / 136,<sup>95</sup> €

# TOP-EMPFEHLUNG

- für Krippe und Kindergarten
- einfaches Aufbauen und Zusammenklappen
- genügend Platz für Bettwäsche
- leichter und flexibler als die meisten Schlafmöglichkeiten
- stapelbar



# BeBe Nino



## Klappbettliegen

Platzsparend stapelbare Klappbettliegen. Schnell die Liegefläche zum Ausruhen und Schlafen aufklappen und anschließend wieder einklappen und ordentlich aufeinanderstapeln. Mit leicht abwaschbarem Kunstlederbezug. Rollwagen bitte separat bestellen (siehe rechts). Maße: Matte: 6 x 60 x 120 cm (12 x 60 x 60 cm zusammengeklappt), Liege: 25 x 80 x 70 cm, Gewicht: ca. 3 kg Material: Kunstleder aus 100% Polyester mit Beschichtung aus Polyvinylchlorid; Schaum aus 100% Polyurethan  
Lieferung ohne Bettwäsche

757467H41\* ■ Orange  
59559H41\* ■ Blau  
59689H41\* ■ Grün

je **151,22 / 179,95 €**



### Gleich mitbestellen:

#### Rollwagen für Klappbettliege

Mit diesem Rollwagen können Sie die BeBeNino Klappbettliege (siehe links) nach dem Gebrauch ganz einfach transportieren und platzsparend, sogar mit Bettwäsche, stapeln und aufbewahren.  
Mit 4 Rollen (2 davon feststellbar)  
Maße (H x B x T): 8 x 80 x 60 cm  
Material: massives Birkenfurnierholz  
Gewicht: ca. 14 kg

59072H41\*

**151,22 / 179,95 €**

**[**versandkosten: 5,80 / 6,90 € – Versandkosten Flexeo®-Möbel: 30,- / 35,70 € pro Möbelstück**]**



## Liegepolster

Für Kinderkrippen und Kindergärten zu empfehlen. Die 2 unterschiedlichen Materialien der Oberflächen garantieren eine flexible Nutzung der Liegepolster. Ob zum Toben und Turnen oder zum Ruhen und Schlafen – je nach Nutzung können Sie die eine oder die andere Seite verwenden.

Bezug durch Reißverschluss abnehmbar. Waschbar bei 30 °C Handwäsche.

Material Bezug: Kunstleder: 65% Polyester, 35% Baumwolle mit 100% Polyurethan-Beschichtung

Stoff: 80% Baumwolle, 20% Polyester

Füllung: Weichschaumstoff, 100% Polyurethan

# TOLLE LIEGEPOLSTER IN 4 GRÖßEN!

**BEST  
SELLER**



made in  
**GERMANY**

in 60 cm  
Komfortbreite





Maße (H x B x T):	<b>KRIPPE:</b> 6 x 60 x 115 cm	<b>KINDERGARTEN:</b> 8 x 60 x 130 cm	<b>VORSCHULE:</b> 8 x 60 x 140 cm	<b>HORT/SCHULE:</b> 8 x 60 x 160 cm
 <b>Grün-Kombination</b> Stoff: dunkelgrün, Kunstleder: hellgrün	756567H41*	756561H41*	58478H41*	58484H41*
 <b>Beige-Kombination</b> Stoff: dunkelbeige, Kunstleder: hellbeige	756569H41*	756564H41*	58482H41*	58488H41*
 <b>Blau-Kombination</b> Stoff: dunkelblau, Kunstleder: hellblau	756568H41*	756563H41*	58480H41*	58486H41*
 <b>Grau/Grün-Kombination</b> Stoff: hellgrün, Kunstleder: grau	756570H41*	756565H41*	756767H41*	756765H41*
 <b>Rot/Blau-Kombination</b> Stoff: dunkelblau, Kunstleder: rot	756566H41*	756560H41*	58468H41*	58469H41*
Stück	je [56, <sup>72</sup> / 67, <sup>50</sup> €]	je [60, <sup>08</sup> / 71, <sup>50</sup> €]	je [66, <sup>34</sup> / 78, <sup>95</sup> €]	je [76, <sup>43</sup> / 90, <sup>95</sup> €]



Abb.: Dekor Weiß, Belag Teppich Limette



# LIEGEPOLSTER-PODESTE

## MIT LINOLEUM- ODER TEPPICHBELAG

mit Belüftungslöchern auf der Rückseite

### Podest für Liegepolster

Das Liegepolster-Podest fungiert sowohl als Spielebene als auch als **Liege- und Kuscheelfläche**. Obendrein verstauen Sie die Liegepolster platzsparend im Inneren des Podests. Sie haben die Wahl zwischen 2 Höhen: Die Liegepolster-Podeste sind mit 2 oder 3 Fächern erhältlich. Auch das Dekor können Sie je nach Ihren Bedürfnissen und Ihrer Einrichtung auswählen. Beim Belag haben Sie die Wahl zwischen Linoleum und Tretford-Teppich.

Lieferung ohne Deko und Liegepolster

758145H41\* + Dekor + Höhe + Belag + Farbe  
ab **394,<sup>12</sup> / 469,- €**

Bitte Dekor, Höhe, Belag-Art & Belag-Farbe angeben!



### Bitte wählen Sie aus:

#### Variante 1: Dekor

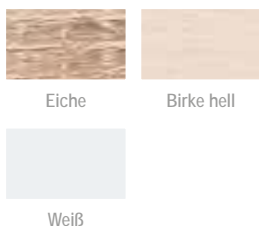

#### Variante 2: Höhe

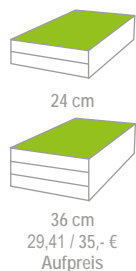

#### Variante 3: Belag-Art

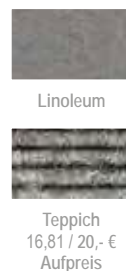

#### Variante 4: Belag-Farbe





Abb.: Dekor Ahorn honig,  
Lieferung ohne Liegepolster, Bettwäsche und Kissen

## Liegepolsterregal mit 20 kleinen Boxen

Einzelmaße: Anbauregal 64,1 cm, Hauptregal 94,4 cm  
Gesamtmaße (H x B x T): 190 x 158,5 x 60 cm

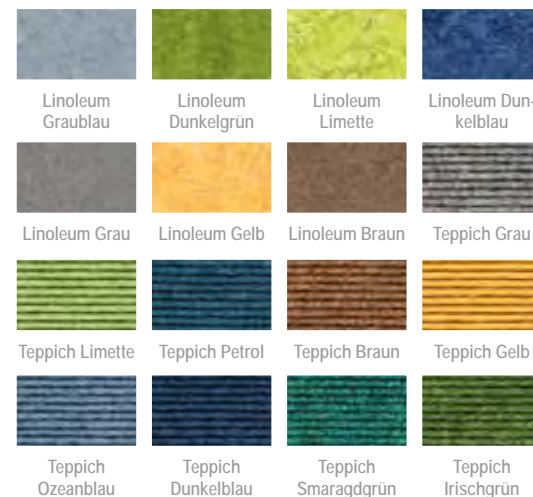
Für 9 Liegepolster

809041H41 + Dekor + Polsterhöhe + Boxenfarbe ab **1.125,<sup>21</sup> / 1.339,- €**

Aufgebaut geliefert • Frei Verwendungsstelle • 5 Jahre Garantie

## Liegepolsterregal mit 10 großen Boxen

Einzelmaße: Anbauregal 64,1 cm, Hauptregal 94,4 cm  
Gesamtmaße (H x B x T): 190 x 158,5 x 60 cm

Für 9 Liegepolster

809042H41 + Dekor + Polsterhöhe + Boxenfarbe ab **1.125,<sup>21</sup> / 1.339,- €**

Aufgebaut geliefert • Frei Verwendungsstelle • 5 Jahre Garantie



## Liegepolsterschrank mit 10 großen Boxen und 1 Drehtür

Einzelmaße: Anbauschränk 64,1 cm, Hauptregal 94,4 cm  
Gesamtmaße (H x B x T): 190 x 158,5 x 60 cm

Für 9 Liegepolster

809044H41 + Dekor + Polsterhöhe + Schließbart + Boxenfarbe ab **1.217,<sup>65</sup> / 1.449,- €**

Aufgebaut geliefert • Frei Verwendungsstelle • 5 Jahre Garantie

### Bitte wählen Sie aus:

#### Variante 1: Dekor



#### Variante 2: Polsterhöhe

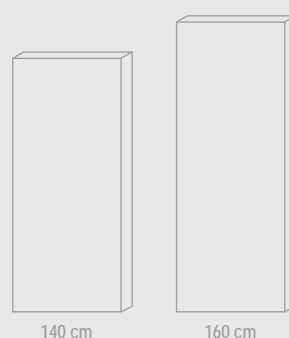

#### Variante 3: Schließbart

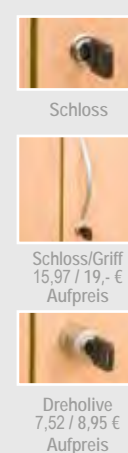

#### Variante 4: Boxenfarbe

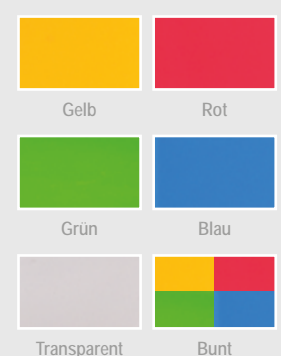

Bei Farbe „Bunt“ erfolgt die Lieferung wie auf den Bildern abgebildet. Andere Farbkombinationen sind auf Anfrage gerne möglich.





Klassiker in tollen  
Farben - zum Turnen,  
Toben und Ausruhen

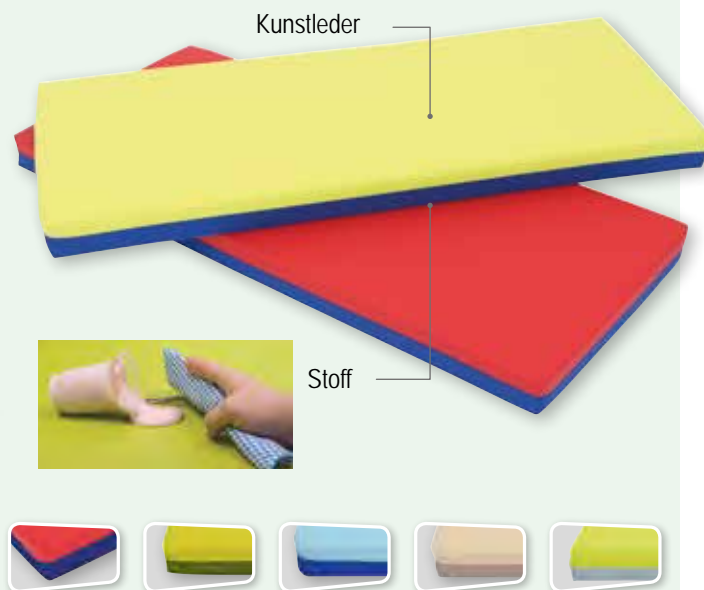

### Liegepolster in 4 Größen erhältlich

Für Kinderkrippen und Kindergärten zu empfehlen.

Die 2 unterschiedlichen Materialien der Oberflächen garantieren eine flexible Nutzung der Liegepolster.

Ob zum Toben und Turnen oder zum Ruhen und Schlafen – je nach Nutzung können Sie die eine oder die andere Seite verwenden.

Bezug durch Reißverschluss abnehmbar. Waschbar bei 30 °C Handwäsche.

Material Bezug: Kunstleder: 65% Polyester, 35% Baumwolle mit 100% Polyurethan-Beschichtung

Stoff: 80% Baumwolle, 20% Polyester; Füllung: Weichschaumstoff, 100% Polyurethan

	Krippe: Maße: 6 x 60 x 115 cm	Kindergarten: Maße: 8 x 60 x 130 cm	Vorschule: Maße: 8 x 60 x 140 cm	Hort/Schule: Maße: 8 x 60 x 160 cm
<b>Liegepolster – Rot/Blau-Kombination</b> Kunstleder: rot, Stoff: dunkelblau	756566H41*	756560H41*	58468H41*	58469H41*
<b>Liegepolster – Grün-Kombination</b> Kunstleder: hellgrün, Stoff: dunkelgrün	756567H41*	756561H41*	58478H41*	58484H41*
<b>Liegepolster – Blau-Kombination</b> Kunstleder: hellblau, Stoff: dunkelblau	756568H41*	756563H41*	58480H41*	58486H41*
<b>Liegepolster – Beige-Kombination</b> Kunstleder: hellbeige, Stoff: dunkelbeige	756569H41*	756564H41*	58482H41*	58488H41*
<b>Liegepolster – Grau/Grün-Kombination</b> Kunstleder: grau, Stoff: hellgrün	756570H41*	756565H41*	756767H41*	756765H41*
Stück	je [56,72 / 67,50 €]	je [50,08 / 71,50 €]	je [56,34 / 78,95 €]	je [76,43 / 90,95 €]



Abb.: Dekor Ahorn honig

### Flexeo® Liegepolsterregal mit 2 Fachböden

Außenmaße (H x B x T): 190 x 94,4 x 60 cm

Lieferung ohne Liegepolster, Bettwäsche und Decken

Für 9 Liegepolster

809045H41\* + Dekor + Polsterhöhe

ab [587,39 / 699,- €]

Bitte Dekor + Polsterhöhe angeben (S. 280)

Aufgebaut geliefert • Frei Verwendungsstelle • 5 Jahre Garantie

[Versandkosten: 5,80 / 6,90 € – Versandkosten Flexeo®-Möbel: 30,- / 35,70 € pro Möbelstück]



Rutschhemmende Unterseite

## CLUBBO

Die modularen Sofas bestehen aus Bausteinelementen, mit denen Sie absolut flexibel nach Ihren Raumgegebenheiten einrichten können. Mal sind sie ein platzsparendes Kompaktmöbel, mal formen sie großzügig ganze Sofa-Kuschellandschaften für Ihre Kleinen.

In jedem Fall sind diese Sofabausteine für den Kiga-Alltag bestens geeignet.

**Pflegeleicht, formstabil, zeitlos und vor allem robust – das sind die Merkmale, die Clubbo ausmachen.**

**Material:** Kunstleder aus 100% Polyester mit Beschichtung aus Polyvinylchlorid, Schaum aus 100% Polyurethan

**Reinigung:** abwaschbar

# SOFAS FÜR KINDERGARTEN & KRIPPE

## – MIT KUNSTLEDERBEZUG



Sofa mit Rückenlehne und Armstützen

55 x 120 x 60 cm, Sitzhöhe 25 cm

59034H41\* ■ Grün

59006H41\* ■ Pink

59090H41\* ■ Hellblau

41159H41\* ■ Grau

je **217,<sup>65</sup> / 259,- €**

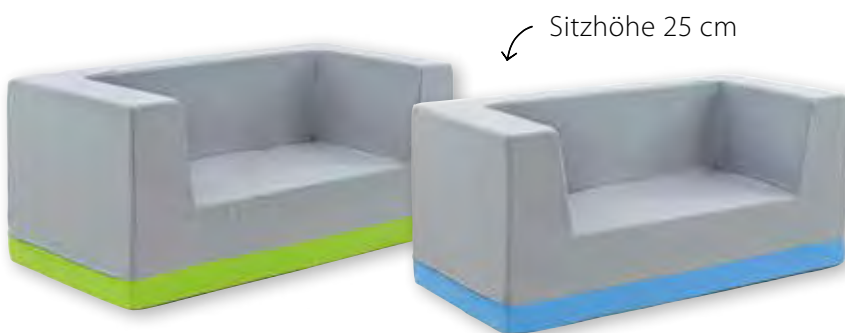

Sitzhöhe 25 cm

**Bitte Farbe auswählen:**



Grau/Grau

Grau/Grün

Grau/Pink

Grau/Blau



**Hocker**

25 x 60 x 60 cm

59049H41\* ■ Grün

59016H41\* ■ Pink

59100H41\* ■ Hellblau

41174H41\* ■ Grau

je **89,<sup>03</sup> / 105,<sup>95</sup> €**



**Viertelkreis**

25 x 60 x 60 cm

59052H41\* ■ Grün

59018H41\* ■ Pink

59102H41\* ■ Hellblau

41176H41\* ■ Grau

je **89,<sup>03</sup> / 105,<sup>95</sup> €**



**Ecke mit Rückenlehne**

55 x 60 x 60 cm

59043H41\* ■ Grün

59012H41\* ■ Pink

59096H41\* ■ Hellblau

41173H41\* ■ Grau

je **134,<sup>41</sup> / 159,<sup>95</sup> €**

**VORTEILE KUNSTLEDER:**

- Oeko-Tex® Standard 100 Siegel
- tolle Kombinationsmöglichkeiten
- scheuerbeständig
- phthalatfrei
- sehr robust
- abwaschbar



Detailansicht  
Kunstleder

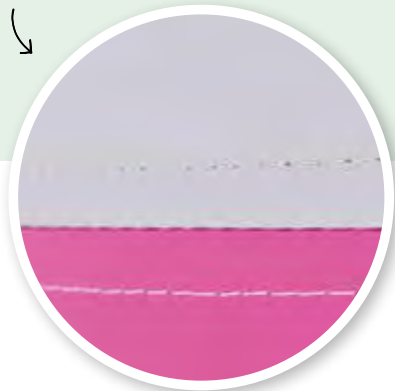

Rutschhemmende  
Unterseite

**CLUBBO BAUSTEINSOFAS**

Sitzhöhe 25 cm

**Sessel mit Rückenlehne**

55 x 60 x 60 cm

- 59046H41\* ■ Grün
- 59014H41\* ■ Pink
- 59098H41\* ■ Hellblau
- 41177H41\* ■ Grau

je [117,<sup>61</sup> / 139,<sup>95</sup> €]

**Sofa mit Rückenlehne**

55 x 120 x 60 cm

- 59037H41\* ■ Grün
- 59008H41\* ■ Pink
- 59092H41\* ■ Hellblau
- 41160H41\* ■ Grau

je [183,<sup>99</sup> / 218,<sup>95</sup> €]

**Sofablock**

25 x 120 x 60 cm

- 59040H41\* ■ Grün
- 59010H41\* ■ Pink
- 59094H41\* ■ Hellblau
- 41175H41\* ■ Grau

je [156,<sup>26</sup> / 185,<sup>95</sup> €]



120 cm

**Kuschelrolle**

120 x 20 cm, Kunstleder

- 59032H41\* ■ Grün
- 59004H41\* ■ Pink
- 59087H41\* ■ Hellblau

je [54,<sup>58</sup> / 64,<sup>95</sup> €]



35 x 35 cm

**Kissen**

35 x 35 cm, Kunstleder

- 59028H41\* ■ Grün
- 58999H41\* ■ Pink
- 59082H41\* ■ Hellblau

je [15,<sup>08</sup> / 17,<sup>95</sup> €]

# Schaumpodeste

Alle Podeste haben eine Standardbreite von 60 cm und können beliebig zusammengestellt werden.

Kombinationsbeispiel



- zertifiziert nach Oeko-Tex® Standard 100, Produktklasse 1 für Babys und Kleinkinder
- formbeständig, robust und langlebig
- Bezüge durch Reißverschluss abnehmbar
- Mattenkern aus Polyurethan für einen festen und bequemen Sitz
- mit rutschfester Unterseite
- leicht zu reinigender Kunstlederbezug (mit Seifenwasser)
- phthalatfrei

Material aller Artikel (Seite 284 - 285):

Kunstleder aus 100% Polyester mit Beschichtung aus Polyvinylchlorid.  
Schaum aus 100% Polyurethan

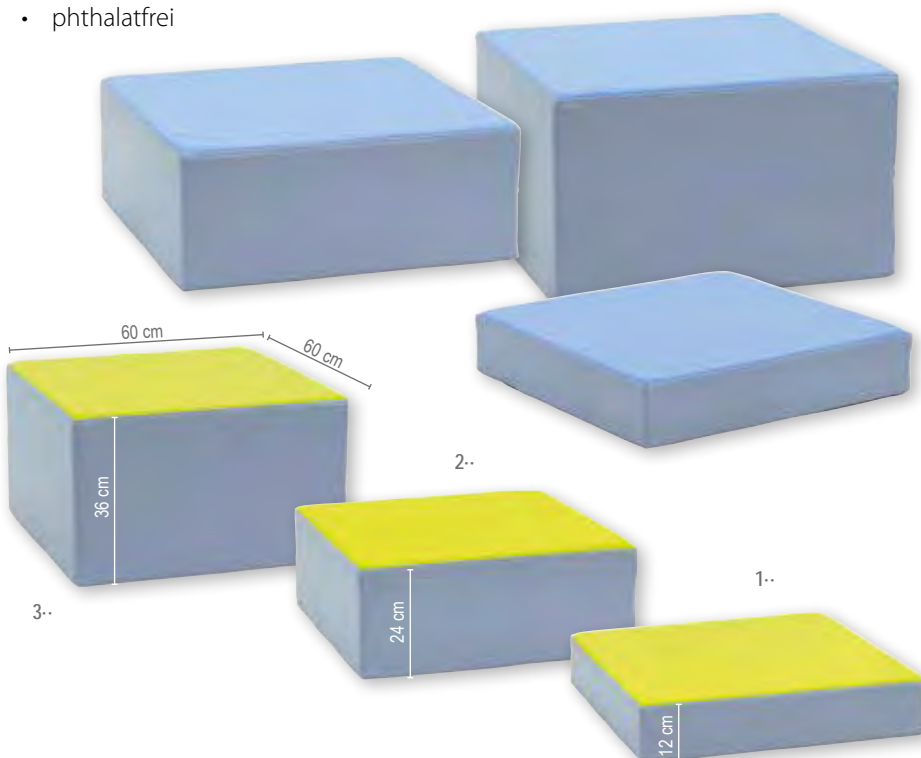

Rutschhemmende Unterseite

## 1· Podest A

Maße: 12 x 60 x 60 cm

Alle Warnhinweis: 2 (Seite 314)

58947H41\* Blau

58946H41\* Grün

je 63,<sup>45</sup> / 75,<sup>50</sup> €

## 2· Podest B

Maße: 24 x 60 x 60 cm

Alle Warnhinweis: 2 (Seite 314)

58949H41\* Blau

58948H41\* Grün

je 91,<sup>55</sup> / 108,<sup>95</sup> €

## 3· Podest C

Maße: 36 x 60 x 60 cm

Alle Warnhinweis: 2 (Seite 314)

58951H41\* Blau

58950H41\* Grün

je 100,<sup>80</sup> / 119,<sup>95</sup> €

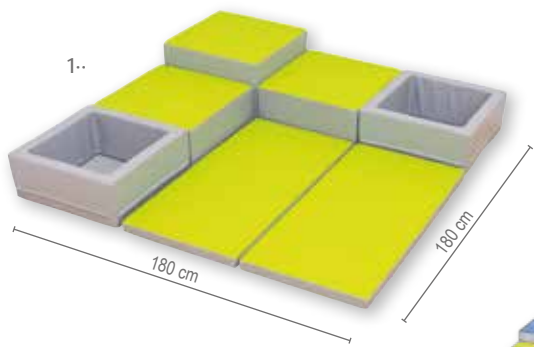

### Set „Melina“

Dieses Set besteht aus:

- 2 Schaumpodesten (H x B x T): 24 x 60 x 60 cm
- 1 Schaumpodest (H x B x T): 36 x 60 x 60 cm
- 1 Klappmatte (H x B x T): 6 x 120 x 120 cm
- 2 Schaum-Spielekisten (H x B x T): 24 x 60 x 60 cm
- mit rutschfester Unterseite

Alle Warnhinweis: 2 (Seite 314)

- 1.. 58963H41\* Set Melina 1  
 2.. 58964H41\* Set Melina 2  
 3.. 59068H41\* Set Melina 3

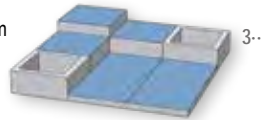
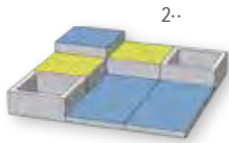

je 576,<sup>47</sup> / 686,- €

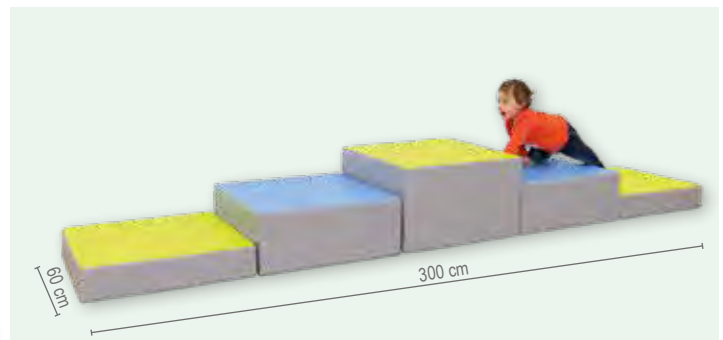

### Set „Per“

Dieses Set besteht aus:

- 2 Schaumpodesten (H x B x T): 12 x 60 x 60 cm
- 2 Schaumpodesten (H x B x T): 24 x 60 x 60 cm
- 1 Schaumpodest (H x B x T): 36 x 60 x 60 cm
- mit rutschfester Unterseite

Warnhinweis: 2 (Seite 314)

58952H41\*

je 391,<sup>60</sup> / 466,- €

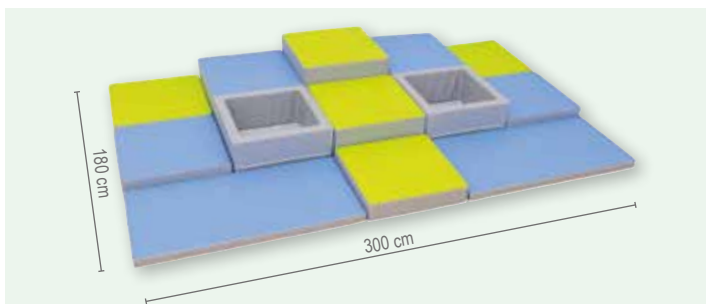

### Set „Sara“

Dieses Set besteht aus:

- 5 Schaumpodesten (H x B x T): 12 x 60 x 60 cm
- 3 Schaumpodesten (H x B x T): 24 x 60 x 60 cm
- 1 Schaumpodest (H x B x T): 36 x 60 x 60 cm
- 2 Mosaikmatten (H x B x T): 6 x 60 x 120 cm
- 2 Schaum-Spielekisten (H x B x T): 24 x 60 x 60 cm
- mit rutschfester Unterseite

Warnhinweis: 2 (Seite 314)

58965H41\*

je 931,<sup>93</sup> / 1.109,- €

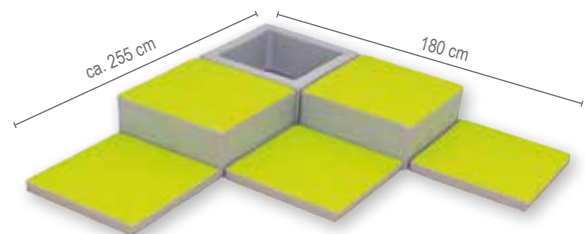

### Set „Jette“

Dieses Set besteht aus:

- 2 Schaumpodesten (H x B x T): 24 x 60 x 60 cm
- 3 Mosaikmatten (H x B x T): 6 x 60 x 60 cm
- 1 Schaum-Spielekiste (H x B x T): 24 x 60 x 60 cm
- mit rutschfester Unterseite

Warnhinweis: 2 (Seite 314)

58958H41\*

je 360,<sup>50</sup> / 429,- €

## BODENMATTEN

### Viertelkreismatte

Maße (H x B x T): 6 x 60 x 60 cm

59543H41 ■ Blau

59542H41 ■ Grün

je 46,<sup>18</sup> / 54,<sup>95</sup> €

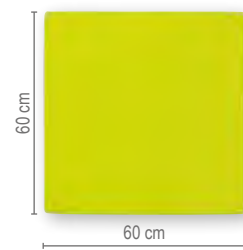
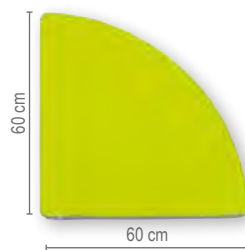

### Quadratische Mosaikmatte

Maße (H x B x T): 6 x 60 x 60 cm

58936H41 ■ Blau

58937H41 ■ Grün

je 43,<sup>28</sup> / 51,<sup>50</sup> €

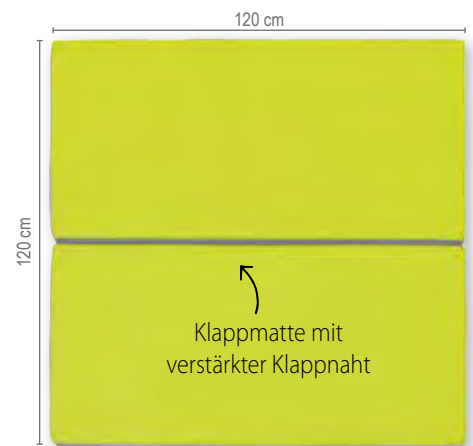
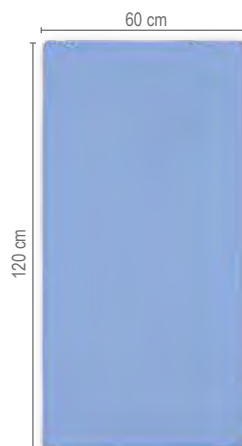

### Rechteckige Mosaikmatte

Maße (H x B x T): 6 x 60 x 120 cm

58934H41 ■ Blau

58935H41 ■ Grün

je 63,<sup>45</sup> / 75,<sup>50</sup> €

### Klappmatte

Maße (H x B x T): 6 x 120 x 120 cm, platzsparend verstauen (12 x 60 x 120 cm)

58938H41 ■ Blau

58939H41 ■ Grün

je 117,<sup>61</sup> / 139,<sup>95</sup> €

# RELAX-Terminal-Serie



Lehnenrücken & Sitzfläche sind immer in der Farbe Iron (dunkelgrau)

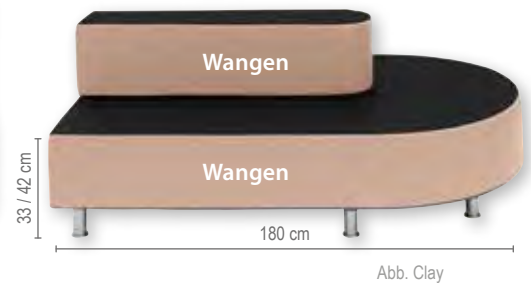
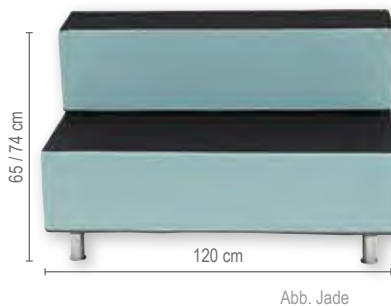
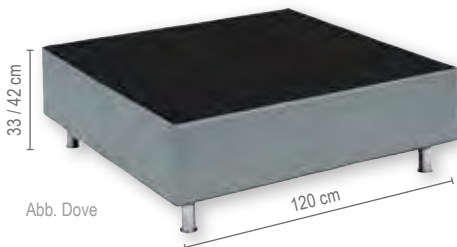

## Relax-Terminal-Serie

Ob im Gruppenraum oder Funktionsräumen, die Relax-Terminal-Serie ist überall einsetzbar. Für Ihre Kinder ist es ein Ort, um sich zurückzuziehen, zu erholen oder sich mit anderen zu treffen. Die Relax-Terminal-Serie bietet Platz für viele Kinder. Die Lehne fungiert zum einen als Rückenlehne und zum anderen als Ablagefläche.

Die Relax-Terminal-Serie bietet eine Vielzahl an Stellvarianten. Sie können Elemente an die Wand stellen oder mit anderen Elementen freistehend im Raum kombinieren.

Die Relax-Terminal-Möbel stehen auf stabilen Stahlrohr-Stellfüßen, die einen perfekten Stand gewährleisten. Die Kombination aus stabilen Stellfüßen, die extrem robuste Verarbeitung und der hochwertige Kunstlederbezug garantieren Ihnen trotz extremer Belastung langanhaltende Freude an diesem Möbelstück.

Die Stellfüße sind zur einfachen Selbstmontage und müssen von Ihnen nur noch angeschraubt werden. Es wird kein Werkzeug benötigt. Die Sitzfläche sowie der Rücken der Lehne sind immer dunkelgrau. Die Wangen der Sitzfläche und der Lehne sind unifarben wählbar. Um den Anforderungen an den Brandschutz gerecht zu werden, ist der Bezug aus Kunstleder flammhemmend nach DIN EN1021-1, -2.

Kunstleder: flammhemmend nach DIN EN 1021-1, -2

Schaumkern: schwer entflammbar

4 bzw. 7 Füße: Alusilber

Maße (H x B x T):

Relax-Terminal-Hockermodul ohne Lehne:

33/42 x 120 x 120 cm

Relax-Terminal-Quadratmodul mit Lehne:

65/74 x 120 x 120 cm

Relax-Terminal-Sofa Rechteck, halbrund mit Lehne:

65/74 x 180 x 120 cm

764926H41\* + Höhe + Farbe + Ausführung

ab 520,<sup>17</sup> / 619,- €

Bitte Höhe, Farbe und Ausführung (siehe unten) angeben!

## Bitte wählen Sie aus:

### Variante 1: Höhe



### Variante 2: Farbe

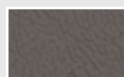
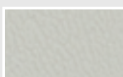
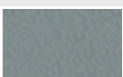
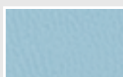
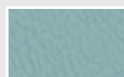
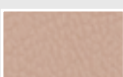

### Bezug Kunstleder: flammhemmend nach DIN EN 1021



### Variante 3: Ausführung

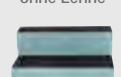

210,<sup>08</sup> / 250,- € Aufpreis

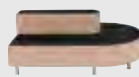

420,<sup>17</sup> / 500,- € Aufpreis

Material: Kunstleder: 100% Polyester mit Vinyl-Beschichtung  
Webstoff: 100% Polyester  
Leichte Farbabweichungen druckbedingt möglich.

## Flexeo® Ottomane mit Halblehne

Der Halblehner bietet viele Stellmöglichkeiten. Je nach Bedarf können Sie die 2 Elemente kombinieren. Es gibt jeweils einen rechten und einen linken Halblehner. Die Elemente können freistehend in den Raum oder an die Wand gestellt werden. So sind Sie stets flexibel. Die Stellfüße sind zur einfachen Selbstmontage und müssen von Ihnen nur noch angeschraubt werden. Es wird kein Werkzeug benötigt. Um den Anforderungen an den Brandschutz gerecht zu werden, ist der Bezug aus Kunstleder, flammhemmend nach DIN EN1021-1, -2. Der Bezug aus Trevira CS ist schwer entflammbar nach DIN 4102 (B1).

5 FüÙe: Alusilber

Lieferung stets ohne Deko

MaÙe (H x B x T): 63/72 x 134 x 72 cm

764925H41\* + Höhe + Farbe/Material + Ausführung

ab **528,<sup>57</sup> / 629,- €**

Bitte Höhe, Farbe/Material und Ausführung (siehe unten) angeben!



## Viele Sitz- und Stellmöglichkeiten

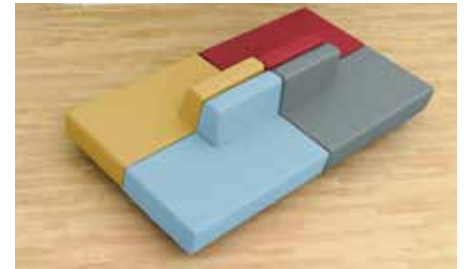
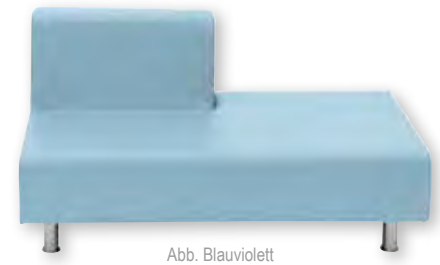

### Bitte wählen Sie aus:

Material: Kunstleder: 100% Polyester mit Vinyl-Beschichtung, Webstoff, Trevira CS: 100% Polyester  
Leichte Farbabweichungen druckbedingt möglich.

#### Variante 1: Höhe



29 cm



38 cm

#### Variante 2: Farbe/Material

##### Kunstleder, Stoffgruppe 7:



##### Webstoff Trevira CS: INKA (Stoffgruppe 2):



Bezug Kunstleder: flammhemmend nach DIN EN 1021



#### Variante 3: Ausführung



Ottomane mit Halblehne – rechts



Ottomane mit Halblehne – links

Webstoffe Trevira CS: INKA: Bezug schwer entflammbar nach B1



# Flexeo®-NEO

Rückzugs- und Erholungsmöglichkeiten und entsprechende Möbel sind extrem wichtig. Eine extrem robuste Verarbeitung in Kombination mit sehr hochwertigen Bezügen, entweder in Trevira CS oder mit Kunstleder, garantieren langanhaltende Freude. Natürlich sind alle Elemente beliebig kombinierbar.

Besonders wichtig für Kindergärten ist auch der Brandschutz. Alle Flexeo®-NEO-Stoffe der Stoffgruppe 2 sind schwer entflammbar. Das Kunstleder ist flammhemmend. Ergänzend ist der verwendete Schaumkern ebenfalls schwer entflammbar nach MVSS 302. Dies garantiert optimale Sicherheit und das ganz ohne Mehrpreis (hier lohnt sich stets der Vergleich!).

Die Stellfüße sind zur einfachen Selbstmontage und müssen von Ihnen nur noch eingeschraubt werden. Es wird kein Werkzeug benötigt.



Einzelne Kissen finden Sie auf Seite 290.



### 1- Flexeo®-NEO Dreieck

Maße (H x B x T): 29/38 x 72 x 62 cm  
Schaumkern schwer entflammbar.

764933H41\* + Höhe + Farbe/ Material  
ab **293,<sup>28</sup> / 349,- €**

Bitte Höhe und Farbe/Material (siehe unten) angeben!

### 2- Flexeo®-NEO Trapez

Maße (H x B x T): 29/38 x 134/72 x 62 cm  
Schaumkern schwer entflammbar.

764932H41\* + Höhe + Farbe/ Material  
ab **432,<sup>77</sup> / 515,- €**

Bitte Höhe und Farbe/Material (siehe unten) angeben!

### 3- Flexeo®-NEO Eckelement mit Rücken

Maße (H x B x T): 72 x 134 x 134 cm, Sitztiefe: 50 cm  
Schaumkern schwer entflammbar.

764931H41\* + Höhe + Farbe/ Material  
ab **904,<sup>20</sup> / 1.076,- €**

Bitte Höhe und Farbe/Material (siehe unten) angeben!

#### Bitte wählen Sie aus:

##### Variante 1: Höhe



29 cm



38 cm

##### Variante 2: Farbe/Material

#### Kunstleder, Stoffgruppe 7:



Bezug Kunstleder: flammhemmend nach DIN EN 1021

Material: Kunstleder: 100% Polyester mit Vinyl-Beschichtung  
Webstoff: 100% Polyester

#### Webstoff Trevira CS: INKA (Stoffgruppe 2):

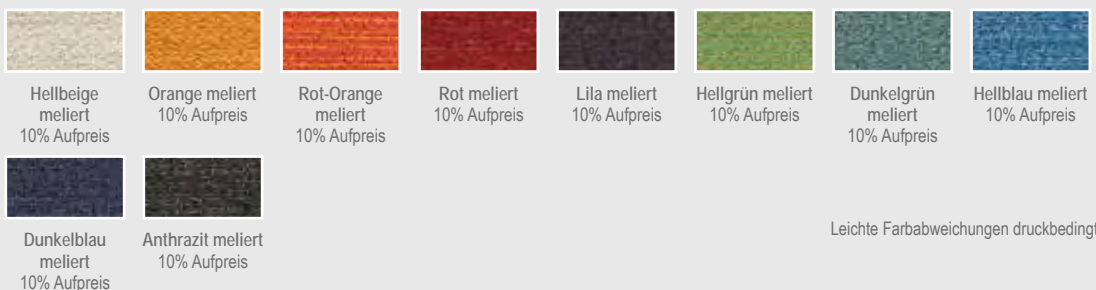

Webstoffe Trevira CS: INKA: Bezug schwer entflammbar nach B1

Leichte Farbabweichungen druckbedingt möglich.



# GEMÜTLICHE Sitzgelegenheiten



Abb.: Stoffgruppe 1:  
Kunstleder, Himmel-  
blau und Kiwi

## 4· Flexeo®-NEO Einzel- und Bank- elemente

Maße (H x B x T): 63/72 x 67/134 x 72 cm, Sitztiefe:  
50 cm, Höhe der Sitzfläche: 29 oder 38 cm. Schaumkern  
schwer entflammbar.

764930H41\* + Höhe + Farbe/Material + Ausführung  
ab **301,<sup>68</sup> / 359,- €**

Bitte Höhe, Farbe/Material (siehe Seite 288) und Aus-  
führung (siehe unten) angeben!

4·



### Variante 3: Ausführung

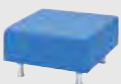

Einzelement



Bankenelement  
176,<sup>24</sup> / 210,- € Aufpreis



Einzelement mit Lehne  
58,<sup>92</sup> / 70,- € Aufpreis



Bankenelement mit Lehne  
252,<sup>10</sup> / 300,- € Aufpreis



## Flexeo®-NEO Set-Angebot

Höhe: 29 oder 38 cm

Material: Kunstleder Eden FRee oder Stoff INKA

Setgröße: 5-teilig

Inhalt: 1 Bankelement mit Rücken, 1 Eckelement mit Rücken, 1 Einzelelement, 1 Bankelement

764936H41\* + Setgröße + Sitzhöhe + Material + Farbe **2.494,<sup>96</sup> / 2.969,- €**

Setgröße: 6-teilig

Inhalt: 1 Bankelement mit Rücken, 2 Eckelemente mit Rücken, 1 Einzelelement mit Rücken, 1 Einzelelement, 1 Bankelement

Aufpreis

**949,<sup>58</sup> / 1.130,- €**

Setgröße: 10-teilig

Inhalt: 2 Bankelemente mit Rücken, 2 Eckelemente mit Rücken, 1 Trapez, 1 Dreieck, 2 Kissen M, 2 Kissen L

Aufpreis

**1.310,<sup>95</sup> / 1.560,- €**

Aufpreis Stoff INKA +10%

**Bitte Setgröße, Sitzhöhe (siehe links), Material und Farbe (siehe Seite 288) angeben!**

Lieferung ohne Deko,  
Abb.: Stoffgruppe 2 Trevira CS: INKA, Anthrazit meliert,  
Hellgrün meliert und Rot meliert

**LIEFERUNG**  
frei Bordsteinkante

Bitte wählen Sie die Sitzhöhe aus:



Stehfüße  
Sitzhöhe  
29 cm



Lange  
Stehfüße  
Sitzhöhe 38 cm



## Kissen

Material: Kunstleder Eden Free oder Stoff INKA

Größe: S, 40 x 40 x 15 cm

764923H41\* + Größe + Material + Farbe

**41,<sup>60</sup> / 49,<sup>50</sup> €**

Größe: M, 60 x 60 x 25 cm

Aufpreis

**21,<sup>85</sup> / 26,- €**

Größe: L, 80 x 80 x 30 cm

Aufpreis

**50,<sup>42</sup> / 60,- €**

**Bitte Größe, Material und Farbe (siehe Seite 288) angeben!**



## Fifties Sitzgarnitur

Schule wird immer mehr zu einem Lebensraum. Bieten Sie Ihren Schüler/innen die Gelegenheit, sich zurückzuziehen.

Die einzelnen Elemente können Sie individuell kombinieren, je nach Raumbeschaffenheit und Gefallen.

Spielen Sie mit den Farben und stimmen Sie die Sitzgarnitur auf Ihr derzeitiges Raumkonzept ab. Bei der Sitzfläche können Sie zwischen den Farben wählen. Die Seiten sind immer in dem Grauton Iron gehalten und nicht wählbar. Der Bezug ist aus angenehm weichem, hygienischem und feucht abwischbarem Kunstleder.

Das extrem robuste Material ist ideal für den Einsatz in der Schule geeignet. Die Möbel verfügen über moderne, in Schwarz gehaltene Standfüße. Die Stellfüße sind zur einfachen Selbstmontage und müssen von Ihnen nur noch eingeschraubt werden.

Seitenteile nur in Grauton Iron  
Stoffgruppe 7: Kunstleder  
Bezug: flammhemmend  
Schaumkern: schwer entflammbar

Maße (H x B x T):  
Ecksofa: 76 x 134 x 134 cm  
Sofa, 2-Sitzer: 76 x 134 x 73 cm  
Sessel: 76 x 67 x 73 cm  
Hocker: 43 x 67 x 60 cm  
Sitzhöhe: jeweils 43 cm

Material: Bezug: Kunstleder: 100% Polyester, Schaumkern: 100% Polyurethan  
Lieferung ohne Deko

764922H41\* + Farbe + Ausführung

ab 259,<sup>66</sup> / 309,- €

Bitte Farbe und Ausführung angeben (siehe unten)!

## Ihre Vorteile:

- feucht abwischbar
- kombinierbar
- stabil
- langlebig

### Bitte wählen Sie aus:

#### Variante 1: Farbe

Bezug Kunstleder: flammhemmend nach DIN EN 1021



Leichte Farbabweichungen druckbedingt möglich.

Material: Kunstleder: 100% Polyester mit Vinyl-Beschichtung

#### Variante 2: Ausführung



# Verstärkte Böden gegen Durchbiegen!



Abb. Böden Dekor Ahorn (Standard),  
Stahlfarbe Weißaluminium (Aufpreis)  
Lieferung ohne Deko

**Lieferung  
FREI HAUS**

Besonders **stabil** und **langlebig**, individuell kombinierbar,  
mit Stahlträgern gegen Durchbiegen unter jedem Brett.



Stahlverstärkung



Eckteil



Schrägablage



Abschluss-  
blende

Papier hat ein hohes Gewicht, was schon manchem Regal zum Verhängnis wurde. Schnell biegen sich die Bretter in der Mitte durch. Anders bei unserem Bücherregal: Die durchdachte Konstruktion verfügt über eine Stahlverstärkung unter jedem Brett. So lastet das hohe Papiergewicht auf dem Stahlrahmen und nicht auf den Brettern. Das Regal ist sehr stabil und ausgesprochen standfest.

Ein weiterer Vorteil ist die Flexibilität des Systems. Stellen Sie sich Ihre Bibliothek nach den Anforderungen Ihrer Räumlichkeiten individuell zusammen. Die einseitigen Wandregale nutzen die Wandflächen des Raums optimal. Die freistehenden Doppelregale können auf beiden Seiten mit Büchern bestückt werden und sind so überall im Raum einsetzbar. Die Regale sind durch die Anbauteile um jeweils einen Meter verlängerbar und passen sich so Ihren Räumlichkeiten an.

#### Zubehör für die Bücherregale:

Eckteil zur Verbindung der einseitigen Wandregale

Bestehend aus 5 Tragerahmen und 5 Böden (ohne Seitenstative, zur Eckverbindung bestehender Regale)

82787H41\* + Dekor + Nr. Stahlfarbe

ab **217,<sup>65</sup> / 259,- €**

Bitte Holz-Dekor und Stahlfarbe (S. 293) angeben!

#### Abschlussblende

764550H41\* + Dekor + Ausführung

für einseitige Wandregale

ab **11,<sup>34</sup> / 13,<sup>50</sup> €**

für freistehende Doppelregale

ab **22,<sup>65</sup> / 26,<sup>95</sup> €**

Bitte Holz-Dekor (S. 293) angeben!

#### Schrägablage mit Aufkantung aus Kunstglas (nur für einseitige Wandregale)

Ideal für Zeitschriften, Publikationen oder aktuelle Auslagen! Inklusive Stahlträger für den Einbau.

Wenn Sie beim Kauf eines Wandregals eine Schrägablage anstelle eines normalen Bodens wünschen, bestellen Sie bitte:

82790H41\* + Dekor

Schrägablage anstatt Boden

Aufpreis pro Ablage **7,<sup>98</sup> / 9,<sup>50</sup> €**

Bitte Holz-Dekor (S. 293) angeben!

82791H41\* + Dekor + Nr. Stahlfarbe

zusätzliche Schrägablage

pro Ablage ab **49,<sup>16</sup> / 58,<sup>50</sup> €**

Bitte Holz-Dekor und Stahlfarbe (S. 293) angeben!



## Einseitiges Wandregal

- 1.. Einseitiges Wandregal, 1 m, komplett mit 5 Böden
- 2.. Eckteil zur Verbindung der einseitigen Wandregale
- 3.. Einseitiges Wandregal, 1 m, komplett mit 3 Schrägablagen statt Böden (Aufpreis)
- 4.. Einseitiges Wandregal, 1 m, Anbauteil

### Einseitiges Wandregal

Die Böden sind 32 cm tief (Ordnertiefe) und mit einer Aufkantung hinten versehen. Ebenfalls sind sie an der Unterseite mit Stahlrahmen verstärkt. Dies verhindert ein Durchbiegen der Böden auch bei den schwersten Büchern. Die Seitenholme sind 200 cm hoch. Pro laufendem Meter werden 5 Böden mitgeliefert. Das Grundelement ist 101 cm breit, jedes weitere Anbauteil 98 cm. Die Elemente können endlos aneinandermontiert werden.

Einseitiges Wandregal, 1 m, komplett mit 5 Böden

82792H41\* + Dekor + Nr. Stahlfarbe

Bitte Holz-Dekor und Stahlfarbe (siehe unten) angeben!

ab 368,<sup>07</sup> / 438,- €

Einseitiges Wandregal, 1 m, Anbauteil mit 5 Böden

82782H41\* + Dekor + Nr. Stahlfarbe

Bitte Holz-Dekor und Stahlfarbe (siehe unten) angeben!

ab 300,<sup>84</sup> / 358,- €

Einseitiges Wandregal, 1 m, Boden mit Tragrahmen zusätzlich (o. Abb.)

82783H41\* + Dekor + Nr. Stahlfarbe

Bitte Holz-Dekor und Stahlfarbe (siehe unten) angeben!

ab 43,<sup>66</sup> / 51,<sup>95</sup> €

## Holz-Dekore

Alle Möbel und Möbelteile werden aus kunststoffbeschichteten Spanplatten, nach DIN 68765, der umweltfreundlichen E1-Qualität, hergestellt. 5 Oberflächen-Dekore stehen zur Auswahl.

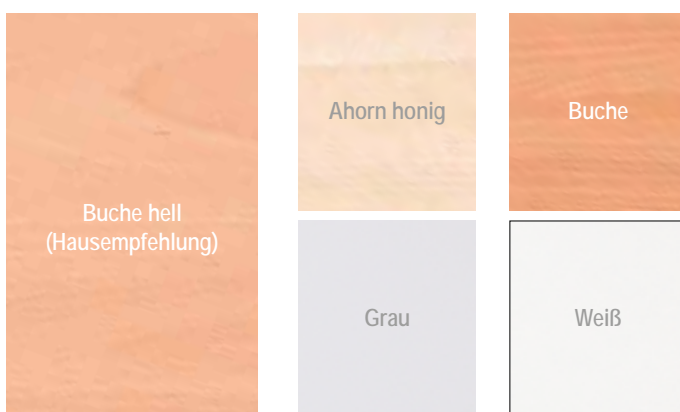

## Freistehendes Doppelregal

- 5.. Freistehendes Doppelregal, 1 m, komplett mit 5 Böden
- 6.. Freistehendes Doppelregal, 1 m, Anbauteil

**Lieferung  
FREI HAUS**

### Freistehendes Doppelregal

Das Regal ist von beiden Seiten nutzbar. Das Grundelement ist 101 cm breit, jedes weitere Element ist 98 cm breit. Die Gesamthöhe der Seitenholme beträgt 200 cm. Die Elemente können endlos aneinandermontiert werden. Die Böden sind 95 cm breit und 50 cm tief, mit Mittelsteg. Je Element werden 5 Böden mitgeliefert, die mit Stahlrahmen verstärkt und somit hochbelastbar sind. Die Böden sind in der Höhe alle 10 cm verstellbar.

Freistehendes Doppelregal, 1 m, komplett mit 5 Böden

82784H41\* + Dekor + Nr. Stahlfarbe

Bitte Holz-Dekor und Stahlfarbe (siehe unten) angeben!

ab 374,<sup>79</sup> / 446,- €

Freistehendes Doppelregal, 1 m, Anbauteil mit 5 Böden

82785H41\* + Dekor + Nr. Stahlfarbe

Bitte Holz-Dekor und Stahlfarbe (siehe unten) angeben!

ab 310,<sup>08</sup> / 369,- €

Freistehendes Doppelregal, 1 m, Boden mit Tragrahmen zusätzlich (o. Abb.)

82786H41\* + Dekor + Nr. Stahlfarbe

Bitte Holz-Dekor und Stahlfarbe (siehe unten) angeben!

ab 54,<sup>58</sup> / 64,<sup>95</sup> €

## Stahlfarben

Alle Stahlteile sind hochwertige Möbelprofilrohre (mind. 1,5 mm Wandstärke). Der Lackauftrag findet im absolut umweltfreundlichen elektrostatischen Pulverbeschichtungsverfahren statt. 15 RAL-Farben sind lieferbar.

Standard:

10% Aufpreis:

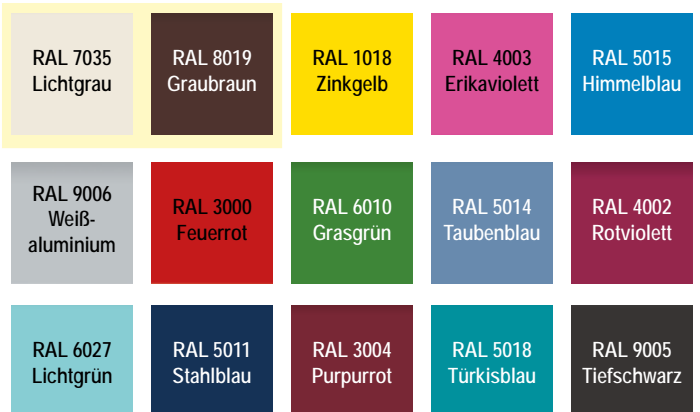

# Mobile Klapp-Bibliothek



Abb.: Dekor Ahorn honig & Dekor Weiß  
Lieferung ohne Deko

Abb.: Dekor Weiß  
Lieferung ohne Deko

10 Rollen (4 feststellbar, 6 ungebremst)  
Maße geschlossen (B x T): 94,7 x 81,6 cm  
Maße geöffnet (B x T): 189,4 x 40,8 cm  
Höhe wählbar: 92,3 cm oder 121,1 cm

6 große Boxen, 4 höhenverstellbare  
Fachböden  
809070H41 + Dekor + Höhe + Boxenfarbe

520,<sup>17</sup> / 619,- €

Flexeo® Information: Vorteile der Flexeo®-Boxen finden Sie auf Seite 206.

## Bitte wählen Sie aus:

### Variante 1: Dekor



### Variante 2: Wagenhöhe

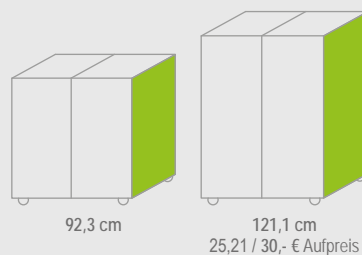

### Variante 3: Boxenfarbe

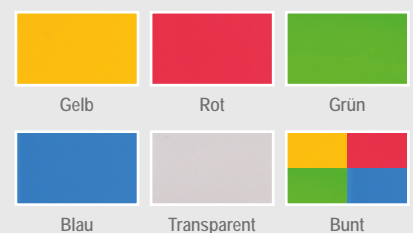

Bei Farbe „Bunt“ erfolgt die Lieferung wie auf den Bildern abgebildet. Andere Farbkombinationen sind auf Anfrage gerne möglich.

# Flexeo® Bücherwagen



Abb. 809116H41  
Bücherwagen breit, mit 6 Schrägablagen  
je Seite, Dekor Eiche natur



Abb. 809112H41 Bücherwagen schmal,  
mit 3 geraden Fachböden je Seite, Dekor  
Eiche natur

## Flexeo® Bücherwagen

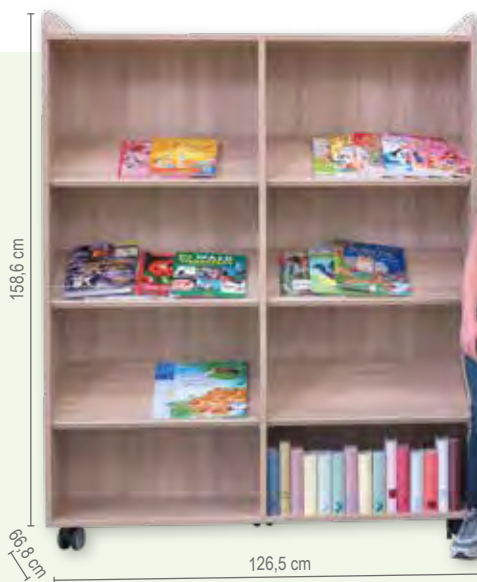
Ideal geeignet für den Aufenthaltsraum oder die Bibliothek. Das Regal ist beidseitig nutzbar und kann somit auch als Raumteiler eingesetzt werden. Ob Bücher, Magazine oder Spiele – der Bücherwagen ist absolut flexibel und bietet genügend Stauraum. 2 der 4 Rollen sind feststellbar. Lieferung ohne Deko

**Beidseitig nutzbar** – bei allen Regalen ist die Vorder- und Rückseite identisch ausgestattet und nutzbar.

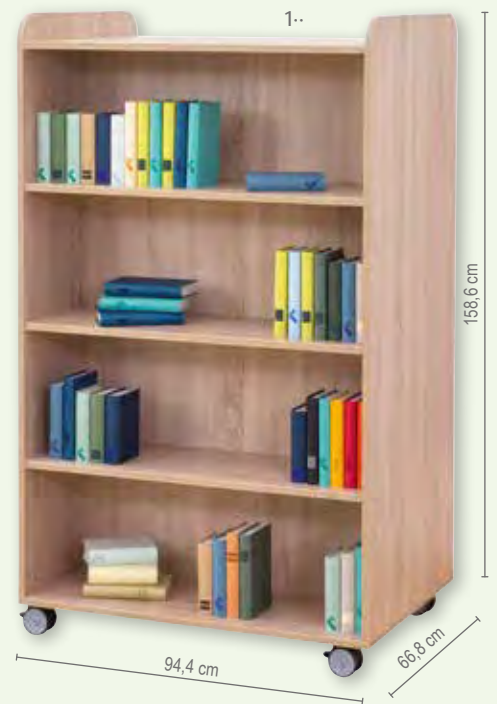
### Bücherwagen schmal

Maße (H x B x T): 158,6 x 94,4 x 66,8 cm

1 gerader Fachboden und 2 Schrägablagen je Regalseite (ohne Abb.)

809111H41 + Dekor ab **755,<sup>46</sup> / 899,- €**

1.. 3 gerade Fachböden je Regalseite

809112H41 + Dekor ab **637,<sup>82</sup> / 759,- €**

3 Schrägablagen je Regalseite (ohne Abb.)

809113H41 + Dekor ab **814,<sup>29</sup> / 969,- €**

Aufgebaut geliefert • Frei Verwendungsstelle • 5 Jahre Garantie

### Bücherwagen breit, mit Mittelwand

Maße (H x B x T): 158,6 x 126,5 x 66,8 cm

2 gerade Fachböden und 4 Schrägablagen je Regalseite (ohne Abb.)

809114H41 + Dekor ab **1.473,<sup>95</sup> / 1.754,- €**

6 gerade Fachböden je Regalseite (ohne Abb.)

809115H41 + Dekor ab **700,<sup>84</sup> / 834,- €**

2.. 6 Schrägablagen je Regalseite

809116H41 + Dekor ab **1.215,<sup>97</sup> / 1.447,- €**

## Ihre Vorteile:

- abgerundete Kanten
- Schrägablagen mit Acrylglas-Aufkantung
- alle Fachböden und Schrägablagen sind individuell höhenverstellbar

## Flexeo® Bücherwagen mit Aufbewahrungsboxen

Platz für jede Menge Bücher und andere Gegenstände bietet dieser fahrbare Bücherwagen mit praktischen Aufbewahrungsboxen. Die vier Rollen sind feststellbar, sodass jederzeit ein sicherer Stand gewährleistet ist. Lieferung ohne Deko

Maße (H x B x T): 106,5 x 94,4 x 48 cm

3.. 2 kleine + 2 große Boxen

809083H41 + Dekor + Boxenfarbe

4.. 6 kleine Boxen

809084H41 + Dekor + Boxenfarbe

5.. 3 große Boxen

809085H41 + Dekor + Boxenfarbe

ab je **410,<sup>92</sup> / 489,- €**

## Praktische Aufbewahrung mit System

### Ihre Vorteile:

- unterschiedliche Größe an Boxen möglich
- weiterer Stauraum auf der Rückseite
- feststellbare Rollen
- sicherer Stand

Abb. Eiche natur, Boxenfarbe Transparent





## MADDOX MÖBEL-System

SIE MONTIEREN DIE MÖBEL  
GANZ EINFACH SELBST.

SO SPAREN SIE VIEL GELD,  
DAS SIE BESSER IN SPIEL-  
UND FÖRDERMATERIAL FÜR  
IHRE KINDER INVESTIEREN  
KÖNNEN!

ODER WIR MONTIEREN  
FÜR SIE!

# MADDOX-Möbel

SELBST zusammengebaut – Geld gespart!  
Oder fertig montiert geliefert frei Haus

## Kiga-Möbel – kombinierbar nach eigenen Wünschen und Bedürfnissen!

Für Kinder ist es wichtig, ihre Fähigkeiten und Fantasien in einer gemütlichen, sicheren und kindgerechten Umgebung weiterzuentwickeln. Mit unseren Möbelstücken helfen wir Ihnen, eine solche individuelle, auf Ihre Raumgegebenheiten und auf die Bedürfnisse Ihrer Einrichtung gerichtete Welt zu schaffen.

Entsprechend dem häufigen Wunsch nach variablen Schranksystemen, bieten wir vielfältige Möbel-Varianten an, die sich perfekt kombinieren lassen.

So vereinen wir die Bedürfnisse der Kinder mit den Wünschen der Pädagogen:

- farbenfrohes und verspieltes Design
- endlose Flexibilität
- variable Details
- hochwertige Qualität
- einfach aufzubauen

Unser Möbelangebot ist so breit, dass Sie bestimmt genau das finden, was Sie wirklich brauchen und was Ihnen Freude bereitet. Zugespitzt auf den breiten Einsatz in Vorschuleinrichtungen und Grundschulen.

## Wie können Sie Ihre Möbel einfach und problemlos zusammenstellen?

Wählen Sie – entsprechend Ihren Platzverhältnissen – einen Schrankkorpus oder ein Regal aus unserem Sortiment.

Anschließend suchen Sie sich die passenden Schranktüren, Schubladen, Container, Regalbretter oder Bänke aus und entscheiden sich letztlich für Ihre Lieblings-Farbkombination.

Fertig ist Ihr individuelles Mobiliar!



# MADDOX-Schrankgruppen

## Kombination SG11

Länge der Gruppe: 3,14 m (s. Abb.)

57800H41\* Vanille/Grün  
[1.263,<sup>87</sup> / 1.504,- €]

57769H41\* Vanille  
[1.226,<sup>05</sup> / 1.459,- €]

57770H41\* Grün  
[1.263,<sup>87</sup> / 1.504,- €]

## Kombination SG11, montiert

758774H41\* Vanille/Grün  
[1.612,<sup>61</sup> / 1.919,- €]

758775H41\* Vanille  
[1.612,<sup>61</sup> / 1.919,- €]

758778H41\* Grün  
[1.612,<sup>61</sup> / 1.919,- €]



- farbenfrohes und verspieltes Design
- endlose Flexibilität
- variable Details
- hochwertige Qualität
- einfach aufzubauen
- oder aufgebaut geliefert



Wir kombinieren – **Sie sparen bares Geld!**

## Kombination SG6

Länge der Gruppe: 2,34 m (s. Abb.)

57088H41\* Vanille/Grün  
[1.029,<sup>41</sup> / 1.225,- €]

56564H41\* Vanille  
[1.029,<sup>41</sup> / 1.225,- €]

56565H41\* Grün  
[1.029,<sup>41</sup> / 1.225,- €]

## Kombination SG6, montiert

758788H41\* Vanille/Grün  
[1.309,<sup>24</sup> / 1.558,- €]

758789H41\* Vanille  
[1.309,<sup>24</sup> / 1.558,- €]

758790H41\* Grün  
[1.309,<sup>24</sup> / 1.558,- €]



Zur Selbstmontage  
oder fertig aufgebaut!

Gesamtlänge 3,52 m

### Kombination SG1

Länge der Gruppe: 3,52 m (s. Abb.)

57083H41\* Vanille/Grün  
[1.584,<sup>87</sup> / 1.886,- €]

56554H41\* Vanille  
[1.584,<sup>87</sup> / 1.886,- €]

56555H41\* Grün  
[1.584,<sup>87</sup> / 1.886,- €]

### Kombination SG1, montiert

758782H41\* Vanille/Grün  
[2.015,<sup>97</sup> / 2.399,- €]

758783H41\* Vanille  
[2.015,<sup>97</sup> / 2.399,- €]

758784H41\* Grün  
[2.066,<sup>39</sup> / 2.459,- €]



## MADDOX-Schrankgruppen

– Das Komplett-Programm (wie abgebildet)



Gesamtlänge 2,34 m

### Kombination SG2

Länge der Gruppe: 2,34 m (s. Abb.)

57084H41\* Vanille/Grün  
[1.007,<sup>56</sup> / 1.199,- €]

56556H41\* Vanille  
[1.007,<sup>56</sup> / 1.199,- €]

56557H41\* Grün  
[1.007,<sup>56</sup> / 1.199,- €]

### Kombination SG2, montiert

758785H41\* Vanille/Grün  
[1.242,<sup>02</sup> / 1.478,- €]

758786H41\* Vanille  
[1.242,<sup>02</sup> / 1.478,- €]

758787H41\* Grün  
[1.242,<sup>02</sup> / 1.478,- €]

Fertig aufgebaut.



# MADDOX-Schrank-Kombinationen

## EINE Bestellnummer = EINE Schrank-Kombination

- Nutzen Sie das Angebot an zusammengestellten Schränken.
- Zur Erleichterung haben wir für Sie verschiedene Varianten von zusammengestellten Schränken vorbereitet.

- zur Selbstmontage
- oder fertig montiert



Lieferung ohne Deko



**Kombination SK1**

Maße (H x B x T): 126 x 78 x 40 cm

56349H41\* **392,<sup>44</sup> / 467,- €**

**Kombination SK1, montiert**

758791H41\* **552,<sup>94</sup> / 658,- €**



**Kombination SK2**

Maße (H x B x T): 126 x 78 x 40 cm

57076H41\* **392,<sup>44</sup> / 467,- €**

**Kombination SK2, montiert**

758792H41\* **552,<sup>94</sup> / 658,- €**



**Kombination SK8**

Maße (H x B x T): 165 x 78 x 40 cm

56350H41\* **503,<sup>36</sup> / 599,- €**

**Kombination SK8, montiert**

758798H41\* **637,<sup>82</sup> / 759,- €**



**Kombination SK9**

Maße (H x B x T): 165 x 78 x 40 cm

57079H41\* **503,<sup>36</sup> / 599,- €**

**Kombination SK9, montiert**

758799H41\* **637,<sup>82</sup> / 759,- €**



**Kombination SK5**

Maße (H x B x T): 86 x 78 x 40 cm

56352H41\* **392,<sup>44</sup> / 467,- €**

**Kombination SK5, montiert**

758795H41\* **484,<sup>87</sup> / 577,- €**



**Kombination SK6**

Maße (H x B x T): 86 x 78 x 40 cm

57078H41\* **392,<sup>44</sup> / 467,- €**

**Kombination SK6, montiert**

758796H41\* **484,<sup>87</sup> / 577,- €**



**Kombination SK7**

Maße (H x B x T): 86 x 78 x 40 cm

57100H41\* **392,<sup>44</sup> / 467,- €**

**Kombination SK7, montiert**

758797H41\* **494,<sup>96</sup> / 589,- €**



[Versandkosten: 5,80 / 6,90 € – Versandkosten Flexeo®-Möbel: 30,- / 35,70 € pro Möbelstück]

# Multifunktionsregal/-schrank

Da die Schranktür separat zu bestellen ist, können Sie den Schrank Ihren eigenen Farbvorstellungen nach entwerfen.

Bei diesem Schrank sind die Schranktüren TL4 und TR4 nur gegenüberliegend zu montieren. Im Lieferumfang sind die 3 Regalbretter und die Kleiderstange enthalten.

## Multifunktionsregal MS

Für diesen Schrank sind die auf dieser Seite dargestellten Schranktüren TL4 und TR4 bestimmt. Im Lieferumfang sind die 3 Regalbretter und die Kleiderstange enthalten. Die Schranktüren sind im Schrankpreis nicht mit einbezogen.

Maße (H x B x T): 165 x 78 x 40 cm

57000H41\* 201,<sup>64</sup> / 239,<sup>95</sup> €

## Multifunktionsregal MS, montiert

758535H41\* 293,<sup>28</sup> / 349,- €

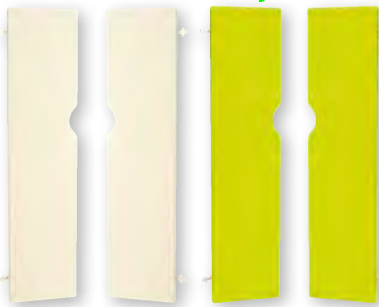

## Schranktür MS, links TL4

Diese Schranktür ist für den Multifunktionsschrank MS bestimmt. Stück

Maße (B x H): 38 x 157 cm

57001H41\* 91,<sup>55</sup> / 108,<sup>95</sup> €  
 57002H41\* 91,<sup>55</sup> / 108,<sup>95</sup> €

## Schranktür MS, links TL4, montiert

758541H41\* 100,<sup>80</sup> / 119,<sup>95</sup> €  
 758543H41\* 100,<sup>80</sup> / 119,<sup>95</sup> €

## Schranktür MS, rechts TR4

Diese Schranktür ist für den Multifunktionsschrank MS bestimmt. Stück

Maße (B x H): 38 x 157 cm

57003H41\* 91,<sup>55</sup> / 108,<sup>95</sup> €  
 57004H41\* 91,<sup>55</sup> / 108,<sup>95</sup> €

## Schranktür MS, rechts TR4, montiert

758544H41\* 100,<sup>80</sup> / 119,<sup>95</sup> €  
 758545H41\* 100,<sup>80</sup> / 119,<sup>95</sup> €



## Multifunktionsschrank-Kombi MS, Grün/Vanille

Maße (H x B x T): 165 x 78 x 40 cm

57903H41\* 352,<sup>10</sup> / 419,- €

## Multifunktionsschrank-Kombi MS, Grün/Vanille, montiert

759019H41\* 450,<sup>42</sup> / 536,- €



## Multifunktionsschrank-Kombi MS, Vanille

Maße (H x B x T): 165 x 78 x 40 cm

57901H41\* 352,<sup>10</sup> / 419,- €

## Multifunktionsschrank-Kombi MS, Vanille, montiert

759020H41\* 450,<sup>42</sup> / 536,- €



## Multifunktionsschrank-Kombi MS, Grün

Maße (H x B x T): 165 x 78 x 40 cm

57902H41\* 352,<sup>10</sup> / 419,- €

## Multifunktionsschrank-Kombi MS, Grün, montiert

759021H41\* 450,<sup>42</sup> / 536,- €

- zur Selbstmontage
- oder fertig aufgebaut



## Zusatz-Regalschrank Fach-Regal FS3

Maße (H x B x T): 86 x 78 x 40 cm

57042H41\* 151,<sup>22</sup> / 179,<sup>95</sup> €

## Zusatz-Regalschrank Fach-Regal FS3, montiert

758567H41\* 238,<sup>66</sup> / 284,- €

- Da die Schranktüren TL4 und TR4 für den Multifunktionsschrank separat zu bestellen sind, ist beim Schrankzusammenbau für Funktion- und Farb-Variabilität gesorgt.

- Alle Schranktüren verfügen über ein System zur geräuschlosen Schließung. Dank dieses Systems garantieren diese Möbel hohe Sicherheit, auch bei der Benutzung durch kleinste Kinder.

- Bei dem Multifunktionsschrank sind die Schranktüren nur gegenüberliegend zu montieren.

- zur Selbstmontage
- oder fertig montiert

Der Multifunktionsschrank verfügt über eine praktische Aussparung für die Sockelleiste Ihres Raumes.

Stellen Sie Ihre Möbel selbst zusammen oder kaufen Sie einfach unsere fertigen Kombinationen!



Fertig zusammengestellte Schränke mit Türen:

Sie haben  
die Wahl

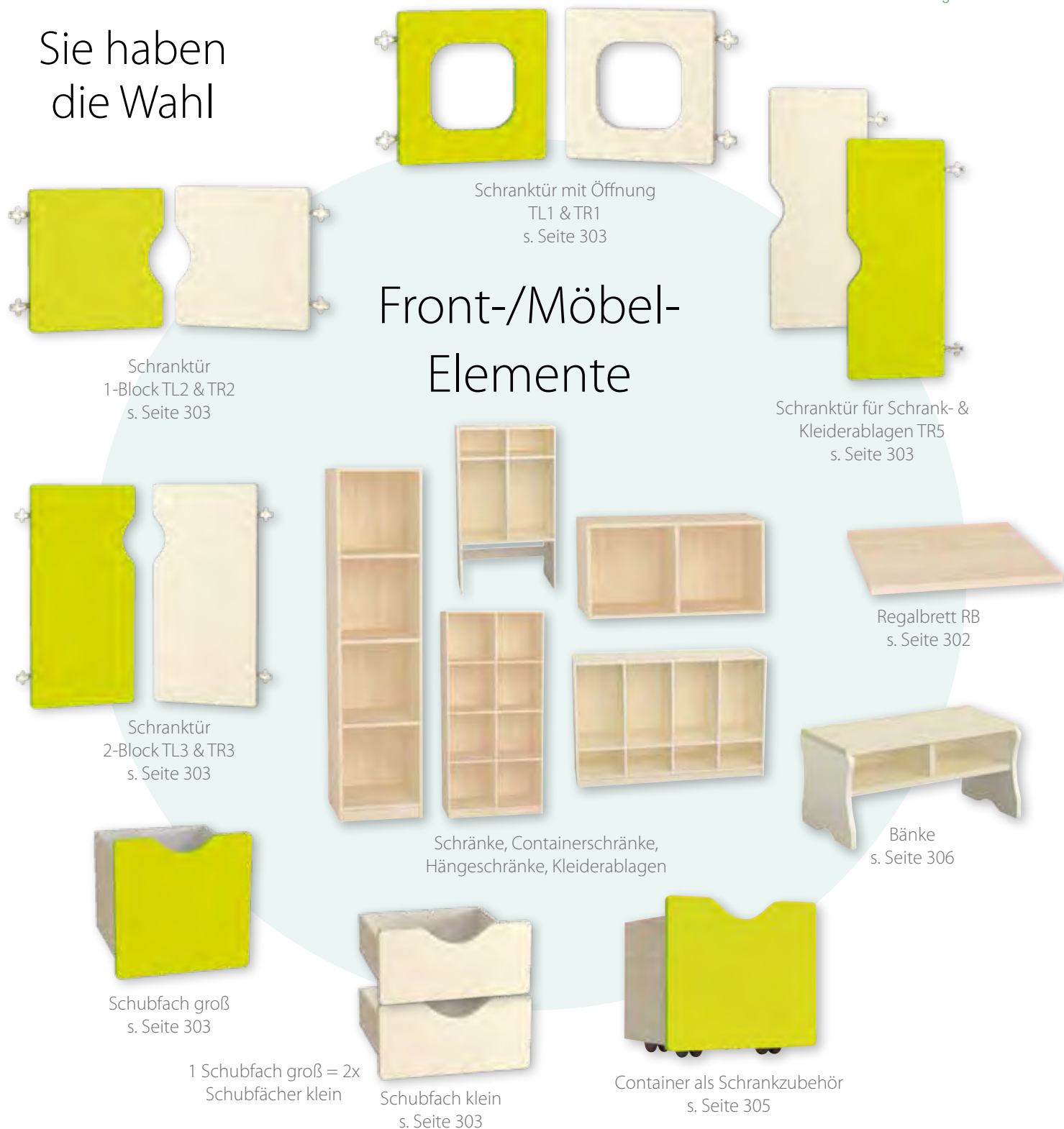

### Wie können Sie Ihre Möbel selbst zusammenstellen?

Die Schranktüren und die Frontteile von Schubfächern, Containern und Betten sind aus MDF und mit einer hochwertigen, abriebbeständigen sowie abwaschbaren Folie bezogen.

1. Wählen Sie bitte einen Schranktyp aus dem Sortiment.
2. Wählen Sie bitte die passenden Schranktüren aus (passend zum jeweiligen Schranktyp).
3. Wählen Sie bitte die passenden Schubfächer und Container aus (passend zum jeweiligen Schranktyp).
4. Wählen Sie bitte die passenden Regalbretter aus (passend zum jeweiligen Schranktyp).
5. Wählen Sie bitte die passenden Bänke aus (passend zum jeweiligen Schranktyp).
6. Wählen Sie eine Farbe nach Ihrem Geschmack aus. Auf diese Weise bekommen Ihre Vorstellungen eine reale Form und der von Ihnen entworfene Schrank ist bereits zusammengestellt.

Ahorn: für den Korpus

Vanille: für Schranktüren,  
Schubfächer und Container.

Grün: für Schranktüren,  
Schubfächer und Container.

## Einsatzmöglichkeiten von Front-/Möbelelementen

- Da die Front-/Möbelelemente für die Schränke separat zu bestellen sind, ist beim Zusammenbau für Funktion- und Farb-Variabilität gesorgt.
- Die seitlich der Schranktüren, Schubfächer und des Regalbretts aufgeführten Nr. legen die Schrankblöcke fest, für die diese Möbelelemente geeignet sind.

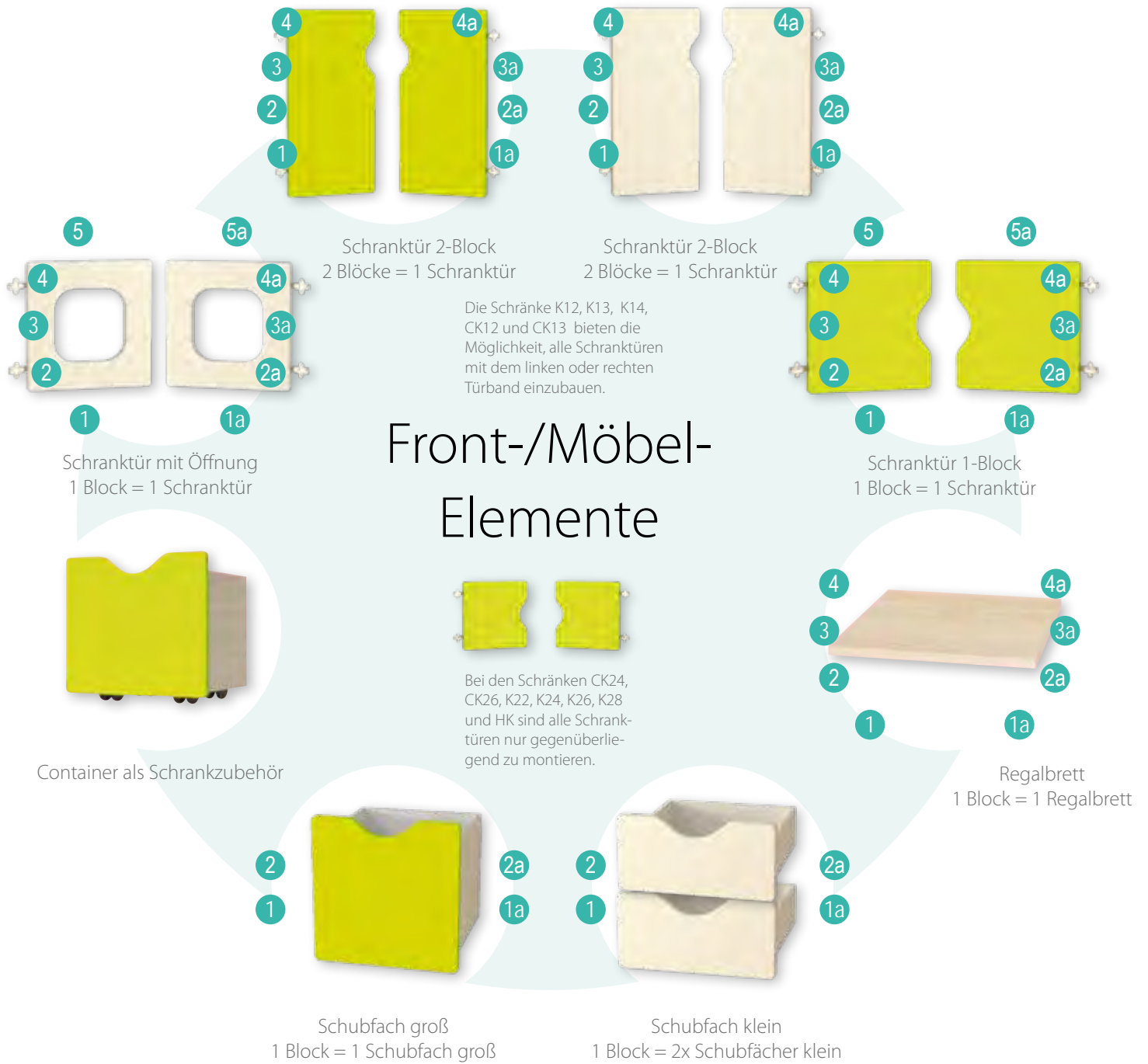

Aus Sicherheitsgründen sind die Schubfächer nur zum Einsatz in unteren Blöcken (1, 1a, 2, 2a) bestimmt.



### Regalbrett RB

In jede Blockmitte kann bei den Schränken K12, K13, K14, K22, K24, K26, K28, CK12, CK13, CK24 und CK26 jeweils ein Regalbrett eingebaut werden, das zur Blocktrennung in zwei gleiche Bereiche dient.

Aus Holzspanwerkstoff, Ahorn, Maße: 2 x 38 x 36 cm

760754H41\* 2 Stück

20,<sup>59</sup> / 24,<sup>50</sup> €

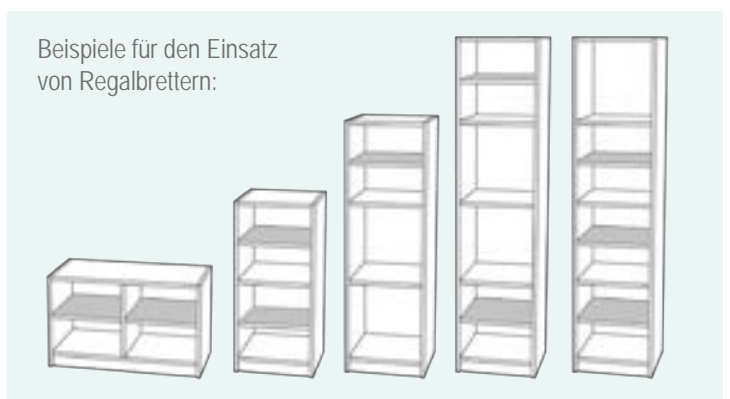

Beispiele für den Einsatz von Regalbrettern:

# Front-/Möbel-Elemente

- Alle Schranktüren und Schubfächer sind mit hochwertigen, abriebbeständigen sowie abwaschbaren Folien bezogen.
- Alle Schranktüren verfügen über ein System zur geräuschlosen Schließung. Dank diesem System garantieren die Möbel hohe Sicherheit, auch bei der Benutzung durch kleinste Kinder.
- Alle Schranktüren sind mit dem linken oder rechten Türband nachbestellbar.
- zur Selbstmontage
- oder fertig aufgebaut



Bei den Schränken HK, K22, K24, K26, K28, CK24 und CK26 sind die Schranktüren nur gegenüberliegend zu montieren.

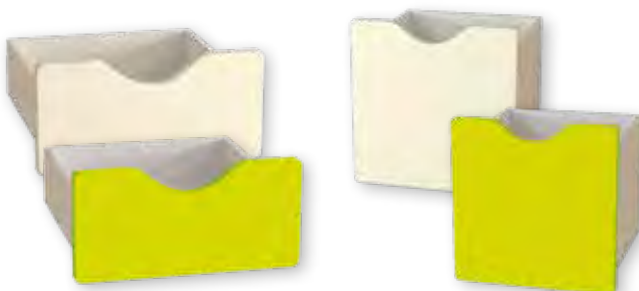
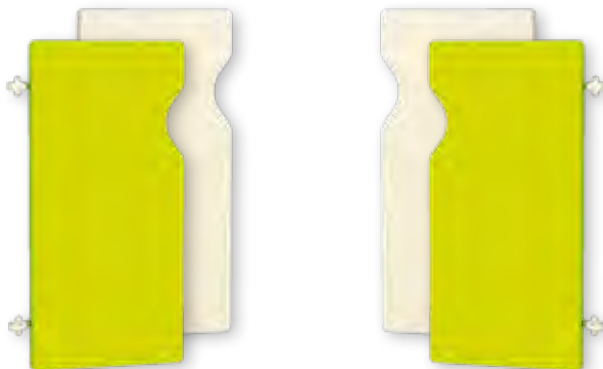

Jede Kleiderablage ist mit gegenüberliegenden Doppelhaken ausgestattet.



Alle Schränke verfügen über eine praktische Aussparung für die Sockelleiste Ihres Raumes.



Geräuschlose und sichere Türschließung.

## Schranktür mit Öffnung, links TL1

1 Block = 1 Schranktür  
Maße: 38 x 38 cm

57005H41\* ■ Vanille  
57006H41\* ■ Grün

pro Tür je € 39,08 / 46,50

## Schranktür mit Öffnung, rechts TR1

1 Block = 1 Schranktür  
Maße: 38 x 38 cm

57007H41\* ■ Vanille  
57008H41\* ■ Grün

pro Tür je € 39,08 / 46,50

## Schranktür mit Öffnung, links TL1, montiert

758547H41\* ■ Vanille  
758549H41\* ■ Grün

pro Tür je € 41,97 / 49,95

## Schranktür mit Öffnung, rechts TR1, montiert

758551H41\* ■ Vanille  
758552H41\* ■ Grün

pro Tür je € 41,97 / 49,95

## Schranktür 1-Block, links TL2

1 Block = 1 Schranktür  
Maße: 38 x 38 cm

57009H41\* ■ Vanille  
57010H41\* ■ Grün

pro Tür je € 39,08 / 46,50

## Schranktür 1-Block, rechts TR2

1 Block = 1 Schranktür  
Maße: 38 x 38 cm

57011H41\* ■ Vanille  
57012H41\* ■ Grün

pro Tür je € 39,08 / 46,50

## Schranktür 1-Block, links TL2, montiert

758554H41\* ■ Vanille  
758559H41\* ■ Grün

pro Tür je € 39,92 / 47,50

## Schranktür 1-Block, rechts TR2, montiert

758560H41\* ■ Vanille  
758561H41\* ■ Grün

pro Tür je € 39,92 / 47,50

## Schranktür 2-Block, links TL3

2 Blöcke = 1 Schranktür  
Maße: 38 x 77 cm

57015H41\* ■ Vanille  
57016H41\* ■ Grün

pro Tür je € 46,64 / 55,50

## Schranktür 2-Block, rechts TR3

2 Blöcke = 1 Schranktür  
Maße: 38 x 77 cm

57013H41\* ■ Vanille  
57014H41\* ■ Grün

pro Tür je € 46,64 / 55,50

## Schranktür 2-Block, links TL3, montiert

758572H41\* ■ Vanille  
758573H41\* ■ Grün

pro Tür je € 49,16 / 58,50

## Schranktür 2-Block, rechts TR3, montiert

758562H41\* ■ Vanille  
758563H41\* ■ Grün

pro Tür je € 49,16 / 58,50

## Schublade klein

57017H41\* ■ Vanille  
57018H41\* ■ Grün

je € 46,64 / 55,50

## Schublade groß

57019H41\* ■ Vanille  
57020H41\* ■ Grün

je € 69,33 / 82,50

## Schublade klein, montiert

758574H41\* ■ Vanille  
758575H41\* ■ Grün

je € 60,08 / 71,50

## Schublade groß, montiert

758576H41\* ■ Vanille  
758577H41\* ■ Grün

je € 78,95 / 93,95

## Schranktür TR5

Diese Schranktür ist nur mit dem rechten Türband nachbestellbar. Sie ist für alle auf Seite 306 dargestellten Kleiderablage-Schränke geeignet.  
Maße (B x H): 32 x 75 cm

57066H41\* ■ Vanille  
57067H41\* ■ Grün

je € 45,34 / 53,95

## Schranktür TR5, montiert

758620H41\* ■ Vanille  
758621H41\* ■ Grün

je € 54,58 / 64,95

# Schränke „K“

- Die im Block angegebene Nr. gilt als Verweis auf ein Frontelement (siehe Seite 303) das für den jeweiligen Schrankblock geeignet ist.
- Die Preise verstehen sich nur für den Korpus – Preise für Fronten (siehe Seite 303)
- zur Selbstmontage
- oder fertig aufgebaut



Alle Schränke verfügen über eine praktische Aussparung für die Sockelleiste Ihres Raumes.



## Hängeschrank HK, montiert

758590H41\*

[174,<sup>75</sup> / 207,<sup>95</sup> €]

## Hängeschrank HK

Schrank zur Wandmontage. Für einzelne Schrankblöcke sind Schranktüren (nur gegenüberliegende Montage möglich) nachbestellbar. Dieser Schrank ist für den Einsatz der Regalbretter ungeeignet.

Maße (H x B x T): 41 x 78 x 30 cm

Schranktüren nicht im Lieferumfang enthalten. Müssen separat bestellt werden

57029H41\*

[100,<sup>80</sup> / 119,<sup>95</sup> €]

## Schrank K12

Für einzelne Schrankblöcke sind Schranktüren, Schubfächer oder Regalbretter nachbestellbar.

Maße (H x B x T): 86 x 40 x 40 cm

57031H41\*

[109,<sup>20</sup> / 129,<sup>95</sup> €]

## Schrank K13

Für einzelne Schrankblöcke sind Schranktüren, Schubfächer oder Regalbretter nachbestellbar.

Maße (H x B x T): 126 x 40 x 40 cm

57032H41\*

[134,<sup>41</sup> / 159,<sup>95</sup> €]

## Schrank K14

Für einzelne Schrankblöcke sind Schranktüren, Schubfächer oder Regalbretter nachbestellbar.

Maße (H x B x T): 165 x 40 x 40 cm

57033H41\*

[165,<sup>50</sup> / 196,<sup>95</sup> €]

## Schrank K12, montiert

758556H41\*

[201,<sup>64</sup> / 239,<sup>95</sup> €]

## Schrank K13, montiert

758557H41\*

[247,<sup>90</sup> / 295,- €]

## Schrank K14, montiert

758558H41\*

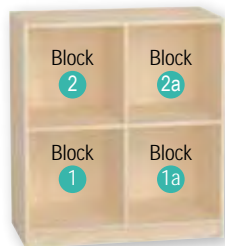
[318,<sup>49</sup> / 379,- €]

## Schrank K24

Für einzelne Schrankblöcke sind Schranktüren (nur gegenüberliegende Montage möglich), Schubfächer oder Regalbretter nachbestellbar.

Maße (H x B x T): 86 x 78 x 40 cm

57034H41\*

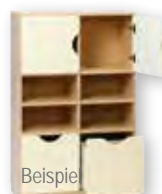
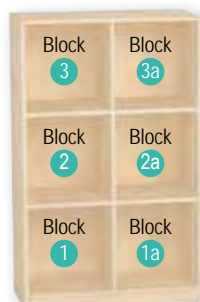
[156,<sup>26</sup> / 185,<sup>95</sup> €]

## Schrank K26

Für einzelne Schrankblöcke sind Schranktüren (nur gegenüberliegende Montage möglich), Schubfächer oder Regalbretter nachbestellbar.

Maße (H x B x T): 126 x 78 x 40 cm

57035H41\*

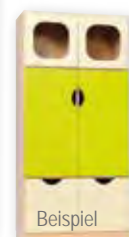
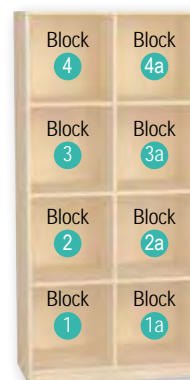
[201,<sup>64</sup> / 239,<sup>95</sup> €]

## Schrank K28

Für einzelne Schrankblöcke sind Schranktüren (nur gegenüberliegende Montage möglich), Schubfächer oder Regalbretter nachbestellbar.

Maße (H x B x T): 165 x 78 x 40 cm

57036H41\*

[247,<sup>90</sup> / 295,- €]

## Schrank K24, montiert

758564H41\*

[257,<sup>14</sup> / 306,- €]

## Schrank K26, montiert

758565H41\*

[349,<sup>58</sup> / 416,- €]

## Schrank K28, montiert

758566H41\*

[423,<sup>53</sup> / 504,- €]



# Containerschränke „CK“ und Eckregale

- Die im Block angegebene Nr. gilt als Verweis auf ein Frontelement (siehe Seite 303) das für den jeweiligen Schrankblock geeignet ist.
- In jede Blockmitte kann auch bei den Containerschränken jeweils ein Regalbrett RB (Seite 302) eingebaut werden, das zur Blocktrennung in zwei gleiche Bereiche dient.
- Die Preise verstehen sich nur für den Korpus – Preise für Fronten siehe Seite 303
- zur Selbstmontage
- oder fertig aufgebaut

Schubfach-Elemente  
(ohne Rollen) finden  
Sie auf Seite 303



RC1



Beispiel

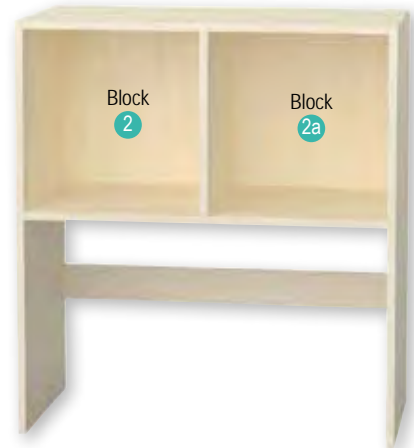

## Roll-Container als Schrankzubehör RC1

Dieser Container eignet sich für alle Containerschränke CK. Maße (H x B x T): 46 x 38 x 40 cm  
Rollen sind nicht feststellbar.

57022H41\* ■ Vanille  
57023H41\* ■ Grün je 88,19 / 104,95 €

## Roll-Container als Schrankzubehör RC1, montiert

758579H41\* ■ Vanille  
758582H41\* ■ Grün je 91,55 / 108,95 €

## Containerschrank CK24

Für einzelne Schrankblöcke sind Schranktüren (nur gegenüberliegende Montage möglich), Schubfächer oder Regalbretter nachbestellbar. Der Schrank ist für 2 Container RC1 ausgelegt.

Maße (H x B x T): 86 x 78 x 40 cm  
57025H41\* 126,01 / 149,95 €

## Containerschrank CK24, montiert

758586H41\* 193,24 / 229,95 €

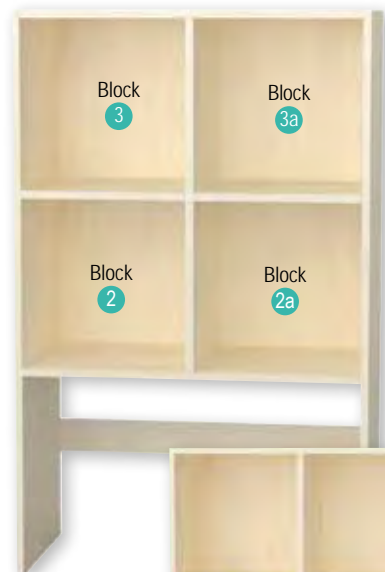

## Eckregale



### Eck-Regal rund, klein

Maße (H x B x T): 86 x 40 x 40 cm  
57044H41\* 125,17 / 148,95 €

### Eck-Regal rund, klein, montiert

758597H41\* 249,58 / 297,- €



### Eck-Regal rund, groß

Maße (H x B x T): 126 x 40 x 40 cm  
57043H41\* 147,02 / 174,95 €

### Eck-Regal rund, groß, montiert

758568H41\* 275,63 / 328,- €



Beispiel

## Containerschrank CK26, montiert

Für einzelne Schrankblöcke sind Schranktüren (nur gegenüberliegende Montage möglich), Schubfächer oder Regalbretter nachbestellbar. Der Schrank ist für 2 Container RC1 ausgelegt.

Maße (H x B x T): 126 x 78 x 40 cm  
758589H41\* montiert 275,63 / 328,- €  
57028H41\* Selbstmontage 168,03 / 199,95 €

# MADDOX Garderoben-System

- Da die Frontelemente für die Schränke separat zu bestellen sind, ist beim Schrankzusammenbau für Funktion- und Farb-Variabilität gesorgt.
- Die Schranktür TR5 ist nur mit dem rechten Türband nachbestellbar, also rechte Tür.
- zur Selbstmontage
- oder fertig aufgebaut



## Kleiderablage-Schrank KS28

Hierfür ist die Schranktür TR5, bestimmt.  
Maße (H x B x T): 162 x 130 x 40 cm

57059H41\*

394,<sup>12</sup> / 469,- €

## Kleiderablage-Schrank KS28, montiert

758538H41\*

460,<sup>50</sup> / 548,- €



## Kleiderablage KL2

Hierfür ist die Schranktür TR5 bestimmt. Sie ist mit  
1x Bank KB2 nachrüstbar.  
Maße (H x B x T): 114 x 66 x 40 cm

57064H41\*

147,<sup>02</sup> / 174,<sup>95</sup> €

## Kleiderablage KL2, montiert

758542H41\*

238,<sup>66</sup> / 284,- €



## Kleiderablage-Bank KB4

Diese Bank gilt auch als Zubehör für den Schrank KL4.  
Maße (H x B x T): 30 x 123,5 x 33 cm

Mit Fächern

57055H41\* KB4A Vanille

57056H41\* KB4A Grün je 126,<sup>01</sup> / 149,<sup>95</sup> €

Ohne Fächer

57057H41\* KB4B Vanille

57058H41\* KB4B Grün je 91,<sup>55</sup> / 108,<sup>95</sup> €

## Kleiderablage-Bank KB4, montiert

Mit Fächern

758616H41\* KB4A Vanille

758617H41\* KB4A Grün je 134,<sup>41</sup> / 159,<sup>95</sup> €

Ohne Fächer

758618H41\* KB4B Vanille

758619H41\* KB4B Grün je 106,<sup>68</sup> / 126,<sup>95</sup> €



## Kleiderablage-Bank KB2

Diese Bank gilt auch als Zubehör für die Schränke KL2  
und KL4. Maße (H x B x T): 30 x 59,5 x 33 cm

Mit Fächern

57047H41\* KB2A Vanille

57048H41\* KB2A Grün je 100,<sup>80</sup> / 119,<sup>95</sup> €

## Kleiderablage-Bank KB2 montiert

Mit Fächern

758606H41\* KB2A Vanille

758608H41\* KB2A Grün je 109,<sup>20</sup> / 129,<sup>95</sup> €

## Kleiderablage KL4

Hierfür ist die Schranktür TR5 bestimmt. Sie ist mit  
2x Bank KB2 oder 1x Bank KB4 nachrüstbar.  
Maße (H x B x T): 114 x 130 x 40 cm

57063H41\*

226,<sup>05</sup> / 269,- €

## Kleiderablage KL4, montiert

758540H41\*

394,<sup>12</sup> / 469,- €



# MADDOX

## Kleiderablage- Kombis mit Türen

Wir kombinieren mit Türen –  
Sie sparen bares Geld!

Zur Selbstmontage  
oder fertig aufgebaut

### KSK4

Maße (H x B x T): 162 x 130 x 40 cm

57898H41\* Vanille

57899H41\* Grün je 719,<sup>33</sup> / 856,- €

### KSK4, montiert

758820H41\* Vanille

758821H41\* Grün je 902,<sup>52</sup> / 1.074,- €



### KLK5

Maße (H x B x T): 114 x 130 x 40 cm

57807H41\* Vanille

57808H41\* Grün je 486,<sup>55</sup> / 579,- €

### KLK5, montiert

758812H41\* Vanille

758813H41\* Grün je 737,<sup>82</sup> / 878,- €



### KLK3

Maße (H x B x T): 114 x 66 x 40 cm

57092H41\* Vanille

57884H41\* Grün je 318,<sup>49</sup> / 379,- €

### KLK3, montiert

758808H41\* Vanille

758809H41\* Grün je 451,<sup>26</sup> / 537,- €

[Versandkosten: 5,80 / 6,90 € – Versandkosten Flexeo®-Möbel: 30,- / 35,70 € pro Möbelstück]

Ausstattung 307



# MADDOX-System

## Regal- und Sitzkombinationen

### Zusammenstellbar nach Ihren Bedürfnissen und Wünschen

Dank vieler Kombinationsmöglichkeiten können Sie einzelne Elemente nach Ihren Vorstellungen je nach Raumgröße zusammenstellen und mit oder ohne Aufbewahrungsboxen verwenden. So nutzen Sie Ihre bestehenden Räumlichkeiten perfekt, ohne Fläche zu verschwenden. Die Regal- und Sitzkombinationen können auch mit den Maddox Schrankgruppen kombiniert werden.

Alle Maddox Regal- und Sitzmöbel bestehen aus MDF und sind mit einer hochwertigen, abriebbeständigen sowie abwaschbaren Folie im Design „Ahorn“ beschichtet.



Alle Schrank-Elemente sind mit den Sitz-Elementen kombinierbar, sodass Sie individuell Ihre Räume ausstatten können.

Alle Möbel-Elemente können mit oder ohne Aufbewahrungsboxen verwendet werden.



Lieferung ohne Inhalt

### Aufbewahrungsbox, rechteckig

Maße (H x B x T): 15 x 31,2 x 42,7 cm

58389H41\* Transparent  
58390H41\* Gelb

je 10,17 / 12,10 €

### Aufbewahrungsbox, dreieckig

Maße (H x B x T): 15 x 40 x 40 cm

58391H41\* Transparent  
58392H41\* Gelb

je 16,76 / 19,95 €

# MADDOX-System

## Sitzmöbel mit Stauraum



Anwendungsbeispiel

### Sitzbank – halbrund

Kann sowohl an der Wand als auch im Raum freistehend platziert werden.

Inkl. 4 Standbeinen (Höhe: 3,5 cm, Ø 4,8 cm)

Maße (H x B x T): 27,5 x 92 x 46 cm

Lieferung ohne Boxen & Sitzmatte

58374H41\*

126,<sup>01</sup> / 149,<sup>95</sup> €



Sitzmatten jeweils in 2 Farben erhältlich:

Gelb

Grün

### Sitzmatte für Sitzbank – halbrund

Maße: Radius: 46 cm, Länge: 90 cm, Höhe: 5 cm

Material: Kunstleder (46% Polyvinylchlorid, 43% Polyester, 11% Polyurethan)

58375H41\* Grün

58376H41\* Gelb

je 41,<sup>97</sup> / 49,<sup>95</sup> €

Alle Sitzbänke können Sie beliebig mit oder ohne Aufbewahrungsboxen verwenden!



### Sitzbank mit Rückenlehne

Kann sowohl an der Wand als auch im Raum freistehend platziert werden.

Inkl. 4 Standbeinen (Höhe: 3,5 cm, Ø 4,8 cm)

Maße (H x B x T): 27,5/57,5 x 90 x 92 cm

Lieferung ohne Boxen & Sitzmatte

58377H41\*

275,<sup>63</sup> / 328,- €

### Sitzmatte für Sitzbank mit Rückenlehne

Maße: 5 x 90 x 90 cm

Material: Kunstleder (46% Polyvinylchlorid, 43% Polyester, 11% Polyurethan)

58378H41\* Grün

58379H41\* Gelb

je 69,<sup>33</sup> / 82,<sup>50</sup> €



Kombinationsmöglichkeit



### Sitzkombination 6

Große Sitzbank mit Bücherbox, Sitzmatten und 8 transparenten Aufbewahrungsboxen

Diese Kombination besteht aus einer halbrunden Sitzbank, 2 rechteckigen Sitzbänken und 2 Bücherboxen. Inkl. der passenden Sitzmatten und 8 transparenten Aufbewahrungsboxen.

Maße (H x B x T): 57,5 x 317,5 x 92 cm  
Material der Sitzmatte: Kunstleder (46% Polyvinylchlorid, 43% Polyester, 11% Polyurethan)  
Lieferung ohne Deko

- 58666H41\* Gelb
- 58670H41\* Grün
- 58674H41\* Grün/Gelb

je 910,<sup>92</sup> / 1.084,- €



### Sitzkombination 2

Sitzbank oval mit Bücherbox, 2 Sitzmatten und 6 transparenten Boxen

Diese Kombination besteht aus 2 halbrunden Sitzbänken und 2 Bücherboxen inkl. der passenden Sitzmatten und 6 transparenten Aufbewahrungsboxen.

Maße (H x B x T): 57,5 x 137,5 x 92 cm  
Material der Sitzmatte: Kunstleder (46% Polyvinylchlorid, 43% Polyester, 11% Polyurethan)  
Lieferung ohne Deko

- 58600H41\* Gelb
- 58604H41\* Grün
- 58608H41\* Grün/Gelb

je 700,<sup>84</sup> / 834,- €



### Sitzkombination 9

Sitzbank lang mit Bücherbox, 2 Sitzmatten und 5 transparenten Aufbewahrungsboxen  
Diese Kombination besteht aus 2 rechteckigen Sitzbänken und einer Bücherbox. Inkl. der passenden Sitzmatten und 5 transparenten Aufbewahrungsboxen.

Maße (H x B x T): 57,5 x 225,5 x 46 cm  
Material der Sitzmatte: Kunstleder (46% Polyvinylchlorid, 43% Polyester, 11% Polyurethan)  
Lieferung ohne Deko

- 58698H41\* Gelb
- 58702H41\* Grün
- 58706H41\* Grün/Gelb

je 536,<sup>97</sup> / 639,- €



## Sitzkombination 10

Große Sitzbank mit Bücherbox, 2 Sitzmatten und 6 gelben Aufbewahrungsboxen

Diese Kombination besteht aus 2 rechteckigen Sitzbänken und 2 Bücherboxen. Inkl. der passenden Sitzmatten und 6 gelben Aufbewahrungsboxen.

Maße (H x B x T): 57,5 x 271 x 46 cm

Material der Sitzmatte: Kunstleder (46% Polyvinylchlorid, 43% Polyester, 11% Polyurethan)

Lieferung ohne Deko

58709H41\* Gelb

58713H41\* Grün

58717H41\* Grün/Gelb

je **679,<sup>83</sup> / 809,- €**

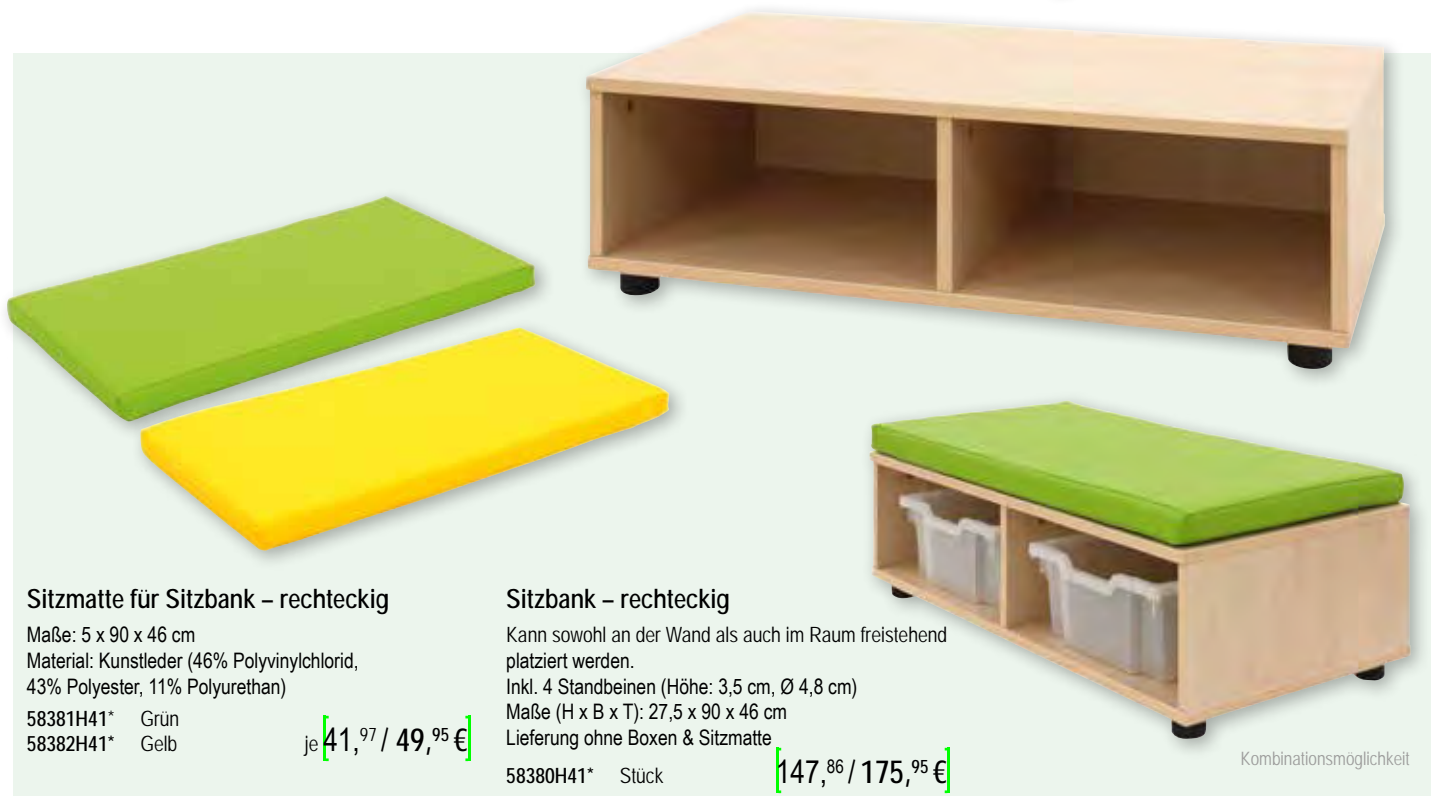

### Sitzmatte für Sitzbank – rechteckig

Maße: 5 x 90 x 46 cm

Material: Kunstleder (46% Polyvinylchlorid, 43% Polyester, 11% Polyurethan)

58381H41\* Grün

58382H41\* Gelb

je **41,<sup>97</sup> / 49,<sup>95</sup> €**

### Sitzbank – rechteckig

Kann sowohl an der Wand als auch im Raum freistehend platziert werden.

Inkl. 4 Standbeinen (Höhe: 3,5 cm, Ø 4,8 cm)

Maße (H x B x T): 27,5 x 90 x 46 cm

Lieferung ohne Boxen & Sitzmatte

58380H41\* Stück

**147,<sup>86</sup> / 175,<sup>95</sup> €**

Kombinationsmöglichkeit

### Bücherbox mit Ablagefach

Kann sowohl an der Wand als auch im Raum freistehend platziert werden.

Inkl. 4 Standbeinen (Höhe: 3,5 cm, Ø 4,8 cm)

Maße (H x B x T): 57,5 x 45,5 x 46 cm

Lieferung ohne Deko und Box

58383H41\* Stück

**126,<sup>01</sup> / 149,<sup>95</sup> €**





## MADDOX-System



### Regalschrank mit 6 Fächern

Kann sowohl an der Wand als auch im Raum freistehend platziert werden. Rückwand besteht aus einer Spanplatte. Inkl. 4 Rollen (2 davon feststellbar)  
Maße (H x B x T): 74 x 90,5 x 46 cm  
Lieferung ohne Deko & Boxen

58372H41\*

275,<sup>63</sup> / 328,- €



### Stellvariante

Es können mehrere Regalschränke seitlich aneinandergestellt werden.

### Kombinationsmöglichkeit



### Doppelt!



### Stellvariante

Regale können auch Rückseite an Rückseite gestellt werden.

### Kombinationsmöglichkeit



### Doppelt!



### Stellvariante

### Regalschrank – halbrund mit 6 Fächern

Kann sowohl an der Wand als auch im Raum freistehend platziert werden. Inkl. 4 Rollen (2 davon feststellbar)  
Maße (H x B x T): 74 x 92 x 46 cm  
Lieferung ohne Deko & Boxen

58373H41\*

238,<sup>66</sup> / 284,- €



## Materialkasten

Robuster und umweltfreundlicher Materialkasten mit seitlichen Handgriffen, passend für alle Flexeo®-Schränke und -Regale. Ideal für Bastelmaterial und -papier bis DIN A4.

Maße (H x B x T): 14 x 33 x 29 cm

Material: Holz

Maße (H x B x T): 22 x 33 x 29 cm

Material: Holz

### Mit Sichtfenster

764656H41\* 14 cm hoch, Buche 54,<sup>58</sup> / 64,<sup>95</sup> €

764660H41\* 14 cm hoch, Ahorn 58,<sup>78</sup> / 69,<sup>95</sup> €

764658H41\* 22 cm hoch, Buche 62,<sup>98</sup> / 74,<sup>95</sup> €

764662H41\* 22 cm hoch, Ahorn 67,<sup>18</sup> / 79,<sup>95</sup> €

### Ohne Sichtfenster

764655H41\* 14 cm hoch, Buche 46,<sup>18</sup> / 54,<sup>95</sup> €

764659H41\* 14 cm hoch, Ahorn 50,<sup>38</sup> / 59,<sup>95</sup> €

764657H41\* 22 cm hoch, Buche 54,<sup>58</sup> / 64,<sup>95</sup> €

764661H41\* 22 cm hoch, Ahorn 58,<sup>78</sup> / 69,<sup>95</sup> €



## Kratzschutz für Materialkasten

Die hochwertigen Teppichstreifen sind mit doppelseitigem Klebeband versehen und lassen sich von Ihnen ganz simpel auf die Unterseite Ihrer Materialkisten kleben. Pro Kiste wird 1 Paar mit 2 Kratzschutz-Streifen benötigt. Schützt Ihren Schrank vor unschönen Kratzern und sorgt für geräuschärmeres Schieben der Kisten.

Maße (B x H): 4 x 31 cm

Material: enthält nichttextile Teile tierischen Ursprungs (80% Kaschmir-Ziegenhaar, 20% Schurwolle)

764720H41\* 1 Paar 6,<sup>71</sup> / 7,<sup>99</sup> €



## Greifmagnete, Ø 2 cm, 10er-Set

Maße: Ø 2 cm, Höhe: 0,6 cm

- 1 Magnet hält 4 DIN-A4-Blätter
- kein Herausfallen des Magnets

757086H41	<input type="checkbox"/> Weiß
757083H41	<input type="checkbox"/> Rot
757081H41	<input type="checkbox"/> Blau
757084H41	<input type="checkbox"/> Orange
757082H41	<input type="checkbox"/> Grün
757085H41	<input type="checkbox"/> Schwarz
757080H41	<input type="checkbox"/> Pink
757079H41	<input type="checkbox"/> Gelb

Set mit 10 Stück je **4,45 / 5,30 €**

### Spar-Set

80 Greifmagnete, Ø 2 cm, 10 Stück von jeder Farbe im Set, inkl. Box

757100H41 Set mit 80 Stück **29,37 / 34,95 €**

## Greifmagnete, Ø 3 cm, 10er-Set

Maße: Ø 3 cm, Höhe: 0,6 cm

- 1 Magnet hält 7 DIN-A4-Blätter
- kein Herausfallen des Magnets

757097H41	<input type="checkbox"/> Weiß
757094H41	<input type="checkbox"/> Rot
757092H41	<input type="checkbox"/> Blau
757095H41	<input type="checkbox"/> Orange
757093H41	<input type="checkbox"/> Grün
757096H41	<input type="checkbox"/> Schwarz
757091H41	<input type="checkbox"/> Pink
757090H41	<input type="checkbox"/> Gelb

Set mit 10 Stück je **5,55 / 6,60 €**

### Spar-Set

80 Greifmagnete, Ø 3 cm, 10 Stück von jeder Farbe im Set, inkl. Box

757107H41 Set mit 80 Stück **40,29 / 47,95 €**

## Batterieverordnung

Geschätzte Kundin, geschätzter Kunde,  
Sie haben bei uns eine Batterie/ein batteriebetriebenes Produkt gekauft. Die Lebensdauer der Batterie ist zwar sehr lang, trotzdem muss sie irgendwann einmal entsorgt werden. Altbatterien dürfen nicht in den Hausmüll. Verbraucher sind gesetzlich verpflichtet, Batterien zu einer geeigneten Sammelstelle zu bringen. Sie können Ihre gebrauchten Batterien auch an die **Arnulf Betzold GmbH, Ferdinand-Porsche-Str. 6, 73479 Ellwangen** schicken. Altbatterien enthalten wertvolle Rohstoffe, die wiederverwertet werden. Die Umwelt und die **Arnulf Betzold GmbH** sagen Dankeschön.



Die Mülltonne bedeutet: Batterien und Akkus dürfen nicht in den Hausmüll.

Die Zeichen unter der Mülltonne stehen für:

Pb: Batterie enthält Blei, Cd: Batterie enthält Cadmium, Hg: Batterie enthält Quecksilber

### Information:

Preise sind unverbindlich empfohlene Verkaufspreise in € zzgl. / inkl. MwSt.  
Stand: Januar 2022

## Warnhinweise

Achtung! Die Sicherheit der Kinder ist uns sehr wichtig. Alle relevanten Warnhinweise zu einem Produkt finden Sie auf dieser Seite. Welche dieser Hinweise für ein Produkt gelten, finden Sie unter der Art.-Nr. des jeweiligen Produktes.

- 1 Achtung! Nicht für Kinder unter 36 Monaten geeignet. Erstickungsgefahr! Kleine Teile/Es können kleine Teile entstehen/Herauslösbare kleine Teile.
- 2 Achtung! Benutzung unter unmittelbarer Aufsicht von Erwachsenen.
- 3 Achtung! Nicht für Kinder unter 36 Monaten geeignet. Sturzgefahr!
- 4 Achtung! Nicht für Kinder unter 36 Monaten geeignet. Strangulationsgefahr wegen langer Schnüre!
- 5 Achtung! Nicht für Kinder unter 36 Monaten geeignet. Erstickungsgefahr! Kleine Kugeln.
- 6 Achtung! Kinder unter 8 Jahren können an nicht aufgeblasene oder geplatzen Ballons ersticken. Die Aufsicht durch Erwachsene ist erforderlich. Nicht aufgeblasene Ballons sind von Kindern fernzuhalten. Geplatze Ballons sind unverzüglich zu entfernen.
- 7 Achtung! Nicht für Kinder unter 36 Monaten geeignet. Es besteht Verletzungsgefahr durch funktionsbedingte Spitzen und/oder scharfe Kanten!
- 8 Achtung! Keine Schutzfunktion, es besteht Verletzungsgefahr!
- 9 Bitte beaufsichtigen Sie das Gestalten mit Farbe/kreativem Material.
- 10 Funktionstüchtiges Bastelwerkzeug/Bastelmaterial. Es kann Verletzungsgefahr bestehen. Kein Spielzeug im Sinne der Spielzeugrichtlinie. Benutzung durch Kinder unter 14 Jahren nur unter Aufsicht Erwachsener.
- 11 Achtung! Nicht für Kinder unter 10 Monaten geeignet. Lange Haare.
- 12 Hinweis: Aufbau nur durch Erwachsene. Produkt enthält im unmontierten Zustand Kleinteile. Erstickungsgefahr!
- 13 Achtung! Nicht beklettern – mangelnde Festigkeit.
- 14 Achtung! Von Feuer fernhalten.
- 15 Hinweis: Nicht in der Nähe von Treppen, Rolltreppen, an Bahnsteigen, Pools und abschüssigen Straßen benutzen. Nicht mit hoher Geschwindigkeit benutzen.
- 16 Achtung! Nicht für Kinder unter 18 Monaten geeignet. Erstickungsgefahr! Kleine Teile.
- 17 Hinweis: Mit Schutzausrüstung zu benutzen. Nicht im Straßenverkehr zu verwenden.
- 18 Dekorationsartikel – nicht zum Spielen geeignet. Erstickungsgefahr! Ablösbare Kleinteile.
- 19 Achtung! Nicht für Kinder unter 36 Monaten geeignet. Erstickungsgefahr! Kleine Teile/kleine Kugeln. Nicht auf Menschen oder Tiere zielen. Verletzungsgefahr durch abprallende Geschosse. Nur für dieses Spiel bestimmte Bälle abschießen.
- 20 Hinweis: Spielzeug-Küchengeräte, Geschirr etc. bestehen teilweise aus Kunststoff und sind deshalb nicht zum Kochen geeignet. Sie dürfen deshalb auch nicht erhitzt werden oder auf dem Herd, Ofen oder in der Mikrowelle verwendet werden, da die Kunststoffteile nicht hitzebeständig sind. Alle Teile, die mit Lebensmitteln in Berührung kommen, vorher gründlich abwaschen.
- 21 Achtung! Schlüsselanhänger – kein Spielzeug.
- 22 Hinweis: Sport- und Spielgeräte. Achtung! Für die Benutzung des Gerätes wird ein gewisses Maß an motorischen Fähigkeiten und Umsicht vorausgesetzt. Im Zweifelsfall zunächst das Gerät nur mit Hilfestellung und/oder geeigneter Schutzausrüstung benutzen.
- 23 Achtung! Nicht für Kinder unter 36 Monaten geeignet. Verletzungsgefahr der Finger durch sich fortbewegende Rollen.
- 24 Achtung! Nicht in der Nähe von Hochspannungs-Freileitungen oder bei Gewitter benutzen.
- 25 Achtung! Nur im flachen Wasser unter Aufsicht verwenden. Kein Schutz vor dem Ertrinken.
- 26 Achtung! Nicht geeignet zur alleinigen Benutzung von Kindern unter 36 Monaten. Sturzgefahr!
- 27 Achtung! Nicht auf Augen oder Gesicht zielen. Es besteht Verletzungsgefahr durch abprallende Geschosse.
- 28 Achtung! Nicht von Kindern über 36 Monaten zu benutzen. Nicht ausreichende Festigkeit. Keine Bremsvorrichtung.
- 29 Achtung! Nicht für Kinder unter 18 Monaten geeignet. Lange Schnur/ lange Kette. Strangulationsgefahr!
- 30 Teelichter/Kerzen nie auf oder nahe brennbarer Gegenstände (z. B. entzündliche Flüssigkeiten, Gase oder entzündliche Pulver) abbrennen. Kerzen nicht in der Reichweite von Kindern oder Haustieren abbrennen.
- 31 Achtung! Kein Schutz gegen Ertrinken. Nur unter ständiger Aufsicht verwenden.
- 32 Achtung! Für Kinder unter 8 Jahren nicht geeignet. Dieses Produkt enthält kleine Magnete. Verschluckte Magnete können sich im Darm gegenseitig anziehen und schwere Verletzungen verursachen. Ziehen Sie sofort einen Arzt zurate, wenn Magnete verschluckt werden sollten.
- 33 Achtung! Nur ein Benutzer. Kollisionsgefahr!
- 34 Achtung! Lupeneffekt – nicht direkt in die Sonne sehen.
- 35 Achtung! Nicht für Kinder unter 12 Monaten geeignet. Hervorstehende Teile – Stoßgefahr!
- 36 Hinweis: Die Nutzer des Modells sollten sichere Zweiradfahrer sein und für den Anfang auf sicheren Untergrund achten.
- 37 Achtung! Nur für die Benutzung durch Kinder ab 10 Jahren oder älter, da elektrische Komponenten zugänglich sind.
- 38 Achtung! Nicht für Kinder unter 36 Monaten geeignet. Hervorstehende Teile – Stoßgefahr!
- 39 Achtung! Kein Klettergerät – Spielen nur unter Aufsicht.
- 40 Hinweis: An den Stangen/Öffnungen dürfen keine Seile, Tücher etc. befestigt werden. Strangulationsgefahr!
- 41 Achtung! Lehrmittel – kein Spielzeug. Benutzung unter unmittelbarer Aufsicht von Erwachsenen. Ziehen Sie sofort einen Arzt zurate, wenn die Flüssigkeit verschluckt werden sollte.
- 42 Hinweis: Benutzung unter Aufsicht eines Erwachsenen. Verschluckbare Kleinteile.
- 43 Achtung! Nicht geeignet für Kinder unter 8 Jahren. Anweisungen sind beigefügt und müssen unbedingt beachtet werden.
- 44 Achtung! Um eventuellen allergischen Reaktionen vorzubeugen, testen Sie das Kosmetikum auf einer kleinen Hautfläche (z. B. Armbeuge). Sollte dies zu Hautirritationen führen, Kosmetikum bitte nicht verwenden. Nur zur äußeren Anwendung.
- 45 Achtung! Dieses Spielzeug hat keine Bremse.
- 46 Achtung! Sportgerät – Benutzung nur für Kinder mit einem Körpergewicht über 20 kg. Das Tragen eines Reiterhelms und einer Schutzweste wird empfohlen.
- 47 Achtung! Nicht für Kinder unter 36 Monaten geeignet. Scher- und Quetschstellen!
- 48 Hinweis: Ein Einsatz dieses Artikels ist für Kinder unter 36 Monaten zu Lernzwecken grundsätzlich möglich. Die Kinder müssen dabei unbedingt von einem Erwachsenen betreut werden.
- 49 Achtung! Erstickungsgefahr! Enthält verschluckbare/ablösbare Kleinteile.
- 50 Achtung! Nicht für Kinder unter 8 Jahren geeignet. Enthält Gipspulver. Nicht in den Mund nehmen oder auf die Haut auftragen. Gipspulver kann Augen, Nase und Rachenraum reizen. Benutzung nur unter Aufsicht von Erwachsenen. Bitte lesen Sie die Gebrauchsanleitung aufmerksam durch.
- 51 Achtung! Nicht geeignet für Kinder unter 36 Monaten. Kleinkinder sind nicht in der Lage, den Schneerutscher zu kontrollieren. Benutzung unter unmittelbarer Aufsicht von Erwachsenen. Schutzausrüstung empfohlen (Helm, Protektoren, festes Schuhwerk, Handschuhe). Rücksicht nehmen. Auf Hindernisse achten. Bitte bewahren Sie diese Hinweise auf.
- 52 Achtung! Nicht für Kinder unter 36 Monaten geeignet. Strangulationsgefahr wegen langer Schnüre! Verwendung nur auf ebener Erde. Darf nicht in der Nähe von oder auf Spielgeräten (z. B. Rutschen, Schaukeln, Klettergerüsten, Kletterhäuschen oder anderen Spielgeräten) sowie Bäumen verwendet werden. Die Aufsicht durch Erwachsene ist erforderlich.
- 53 Achtung! Keine Schwimmhilfe, kein Schutz gegen Ertrinken, nicht geeignet für Nichtschwimmer. Artikel darf nur von geübten Schwimmern und nur unter Aufsicht Erwachsener verwendet werden.
- 54 Achtung! Nicht für Kinder über 36 Monaten zu benutzen aufgrund der Konstruktion.
- 55 Achtung! Für Kinder unter 4 Jahren nicht geeignet. Kleine Teile. Erstickungsgefahr.
- 56 Achtung! Nicht in Ohrnähe anwenden. Missbrauch kann zu Gehörschäden führen.

**NEU**  
IM KATALOG



### Tierhocker

Rundum weich gepolsterter Tierhocker mit einer kindgerechten Sitzhöhe von 30 cm. Der pflegeleichte Polyesterbezug lässt sich unkompliziert mit etwas Wasser und Seife reinigen. Dank hochstabiler MDF-Konstruktion und nach außen gedrehten Holzfüßen steht der Hocker enorm sicher. Zum Bodenschutz sind 4 selbstklebende Filzgleiter inbegriffen. Lieferung erfolgt teilzerlegt. Zur Montage (Anschrauben der Standfüße) ist kein Werkzeug notwendig.

Maße (H x B x T): Pferd: 56 x 26 x 58 cm,  
Hund: 30 x 26 x 54 cm, Nilpferd: 30 x 26 x 52 cm,

Lama: 41 x 26 x 54 cm, Kuh: 30 x 26 x 47 cm,  
Nashorn: 30 x 26 x 60 cm, Elefant: 30 x 26 x 59 cm  
Material Bezug: 100% Polyester  
Alle [Warnhinweis: 2 \(Seite 314\)](#)

764355H41 Pferd  
764356H41 Hund  
764357H41 Nilpferd  
764358H41 Lama  
764359H41 Kuh  
764360H41 Nashorn  
764361H41 Elefant

je **67,<sup>18</sup> / 79,<sup>95</sup> €**

**Kinder-Sitzgruppe, 5-tlg.**

**760764H41**

siehe Seite [18](#)

