

Von der
Wurzel bis zum
Blätterdach -
entdecken Sie den
Wald in all seinen
Schichten

Stockwerke des Waldes

762049H40

Warnhinweis: 42 (Seite 306)

siehe Seite 111



► Kunststoffprodukte aus eigener, deutscher Produktion



made in GERMANY

Materialschalen
Informationen finden Sie auf Seite 195



made in GERMANY

Aufbewahrungsboxen
74221H40 Box, mittel, 1,4 l
74220H40 Box, klein, 300 ml
Informationen finden Sie auf Seite 197



max
Lernsystem
Informationen finden Sie auf den Seiten 36-39

► Qualitätsmöbel aus eigener, deutscher Entwicklung



MADDOX Möbel
Informationen finden Sie in unserem Möbelkatalog auf den Seiten 218-229



Flexeo®
Mobile Klapp-Bibliothek
809071H40
Informationen finden Sie auf Seite 244



xilent Schallschutz
Informationen finden Sie ab Seite 268

► Ausstattungsmöbel aus deutscher Produktion und eigener Entwicklung



essBar
Bistro System
Informationen finden Sie auf den Seiten 210-213



Varimax Corner
für ein mobiles Klassenzimmer
Informationen finden Sie auf Seite 203



swing
Klassenzimmer-System
Informationen finden Sie ab Seite 204

INHALT



Digitale Bildung
Seite 4 – 17



Tellimero
Seite 18 – 19



Sprachliche Bildung
Seite 20 – 29



Becherquizzer
Seite 30 – 31



Im Klassenzimmer
Seite 32 – 40



Kamishibai
Seite 41



Unterricht im Freien
Seite 42 – 45



Mathematik
Seite 46 – 87



Montessori
Seite 88 – 90



Sachunterricht
Seite 91 – 127



Musik
Seite 128 – 148



Sport und Spiel
Seite 149 – 194



Ausstattung und Technik
Seite 195 – 267, 277 – 296



Schallschutz
Seite 268 – 276



Basteln & Gestalten
Seite 297 – 306

DIGITALE BILDUNG



Entdecken Sie
die Welt der Robotik,
Programmierung und
Elektronik



AUSGEZEICHNET MIT DEM
worlddidac
A W A R D 2 0 2 0



Robotic & Coding – Profi-Set
Details siehe Seite 8-9

AUSGEZEICHNET MIT DEM
worlddidac
A W A R D 2 0 2 0

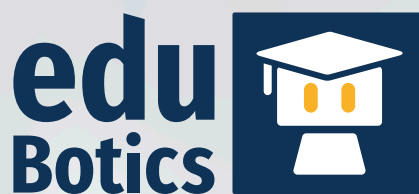

eduBotics ist **Gewinner des Worlddidac Awards 2020**. Eine Fachjury, bestehend aus Lehrkräften und Bildungsexpert/innen testeten die Betzold eduBotics Robotic-&-Coding-Sets und zeichneten diese als innovative sowie qualitativ hervorragende Bildungsprodukte aus.

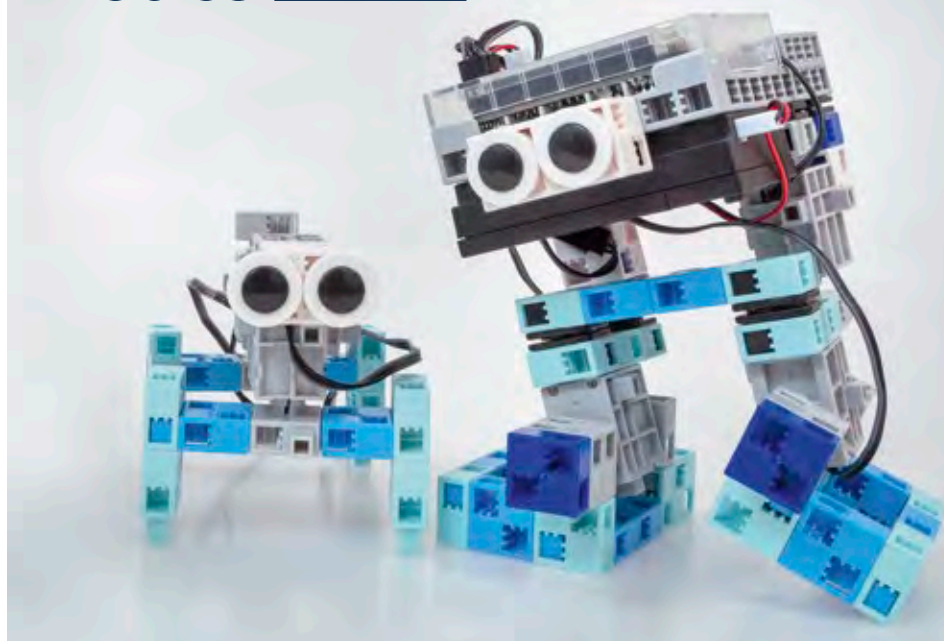

Robotic & Coding **Anfänger-Set**

LEICHT

Bei diesem Set steht die Konstruktion im Vordergrund. Mit Zahnrädern und Antrieben werden erste Robotertiere gebaut, die Erstaunliches können. Anleitung für 4 unterschiedliche Modelle.
Für Schüler/innen ab 7 Jahren

Seite 6

Robotic & Coding **Einsteiger-Set**

MITTEL

Erster Einstieg in die Mechanik mit Zahnrädern und Motoren. Einführung in eine vereinfachte Programmiersprache, die auf Symbolen basiert. 12 vorgefertigte Unterrichtseinheiten für 16 Schulstunden.
Für Schüler/innen ab 7 Jahren

Seite 7

Robotic & Coding **Profi-Set**

ANSPRUCHSVOLL

Tieferer Einstieg ins Programmieren mit dem scratch-basierten Programm, das aus den bekannten Bausteinblöcken besteht. Konstruktionen mit unterschiedlichen Sensoren und Antriebssystemen.
4 vorgefertigte Unterrichtseinheiten für 16 Schulstunden und ein Leitfaden für Lehrkräfte.
Für Schüler/innen ab 8 Jahren

Seite 8 - 9

Robotic & Coding **Profi-Set+**

ANSPRUCHSVOLL

Das eduBotics Profi-Set+ bietet noch mehr Bauteile und unterschiedliche Sensoren, sodass komplexe Modelle gebaut und programmiert werden können.
Insgesamt 9 Unterrichtseinheiten für insgesamt 36 Schulstunden.
Für Schüler/innen ab 10 Jahren mit Vorkenntnissen in Scratch

Seite 10 - 11

ANFÄNGER-SET



eine kletternde Maus

99 Teile

Die Tiere sind los!



Robotic & Coding – Anfänger-Set

Das Anfänger-Set ist genau richtig, um sich mit den Bausteinen vertraut zu machen, die von allen sechs Seiten zusammensteckbar sind. Dies fördert sowohl das räumliche Denken als auch das grundsätzliche Verständnis für Mechanik, den Einsatz von Zahnrädern und Motoren. Mit dem Set lassen sich verschiedene Tiere zusammenbauen.

Inhalt: insgesamt 99 Teile
 Batteriefach für 3 Batterien Typ AA (Mignon LR6).
 Lieferung ohne Batterien. Inkl. Anleitung
 Warnhinweis: 1 (Seite 306)

760015H40*

68,⁸⁷ / 81,⁹⁵ €

ein rollender Pegasus



ein hilfsbereiter Affe



eine watschelnde Ente



inkl. Anleitung

EINSTEIGER-SET



Robotic & Coding – Einsteiger-Set

Das Einsteiger-Set eignet sich ideal für den ersten MINT-Unterricht. Mit 6 vorgefertigten Unterrichtseinheiten werden die einfachen Prinzipien für die Konstruktion von Robotern gelehrt. Die Schüler/innen können die Modelle mit den Step-by-Step-Anleitungen selbst zusammenbauen. Das Programm, mit dem die Modelle bzw. das Board programmiert werden, besteht aus einfachen Symbolen, die per Drag-and-drop in Befehle umgesetzt werden. Deshalb eignet sich dieses Set auch für Kinder, die noch keine Vorkenntnisse im Programmieren und mit Scratch haben.

Inhalt: insgesamt 107 Teile

Batteriefach für 3 Batterien Typ AA (Mignon LR6). Lieferung ohne Batterien. Für 12 Unterrichtseinheiten

Warnhinweis: 1 (Seite 306)

760016H40*

163,82 / 194,95 €



107 Teile

der Klopf-Specht

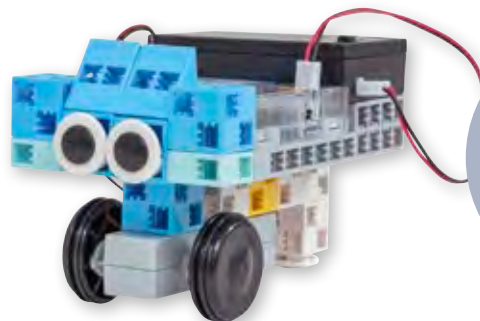

viele weitere Modelle konstruieren

Die Unterrichtseinheiten sind zweigeteilt:

SCHRITT 1: KONSTRUKTION VON ROBOTERN

(6 UNTERRICHTSEINHEITEN)

- Einsatz von Motoren
- Umsetzung von mechanischen Konstruktionen mit Zahnrädern und Getrieben
- Erstellung eigener Werkzeuge

ROBOTER



LEVEL 1 MOTORISIERTE FAHRZEUGE

(2 UNTERRICHTSEINHEITEN)

Baue ein Fahrzeug mit Elektromotoren und Rädern.



LEVEL 2 ZAHNRÄDER SPIELERISCH EINSETZEN

(2 UNTERRICHTSEINHEITEN)

Baue einen Super-Kreisel oder eine mechanische Zange.



LEVEL 3 DINGE IN BEWEGUNG SETZEN

(2 UNTERRICHTSEINHEITEN)

Baue z. B. mit einfachen Mechanik-Prinzipien einen coolen Tipp-Kicker.

SCHRITT 2: PROGRAMMIERUNG

(6 UNTERRICHTSEINHEITEN)

- Vermittlung erster Grundlagen der Programmierung
- kinderfreundliche Programmierumgebung mit Symbolen basierend auf Drag-and-drop
- Programmierung von Elektromotoren, LEDs, Summern und Photoreflektoren

PROGRAMMIERUNG



LEVEL 1 VOR UND ZURÜCK

(2 UNTERRICHTSEINHEITEN)

Programmiere dein Fahrzeug, damit es vor- und rückwärts fährt.

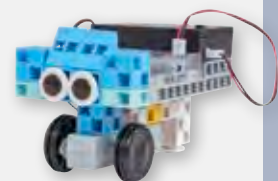

LEVEL 2 LINKS UND RECHTS

(2 UNTERRICHTSEINHEITEN)

Wie man mit zwei Elektromotoren die Richtung bestimmen kann.



LEVEL 3 KLANG UND LICHT

(2 UNTERRICHTSEINHEITEN)

Programmiere mit Summer und LEDs Klang und Licht.



[Versandkosten: 5,80 / 6,90 € – Versandkosten Flexeo®-Möbel: 30,- / 35,70 € pro Möbelstück]

PROFI-SET

DIE VORTEILE VON **edu Botics**

• **Kostenlose Unterrichtseinheiten**

Unterrichtsmaterial wird über einen Download bereitgestellt. Die Anleitungen mit vielen Grafiken sind altersgerecht gestaltet und selbsterklärend, sodass die Schüler/innen die Modelle ohne fremde Hilfe aufbauen und selbst programmieren können.

• **Für einen vielfältigen Einsatz**

Ob für eine Projektwoche, eine Lernwerkstatt, eine AG oder integriert in den Unterricht – mit den Sets können Sie selbst den Umfang und den Schwerpunkt der Themen bestimmen und sind dabei nah an den Themen unserer Zeit wie Digitalisierung und Robotik.

• **Unterschiedliche Niveaustufen**

Je nach Alter und Kenntnisstand stehen unterschiedliche Sets zur Verfügung. Aufgrund des Baukastensystems sind dem Konzept keine Grenzen gesetzt. Mit dem Profi-Set+ können bis zu 52 Schulstunden umgesetzt werden! Das System ist kompatibel mit der textbasierten Programmiersprache Arduino für eine ältere Zielgruppe.

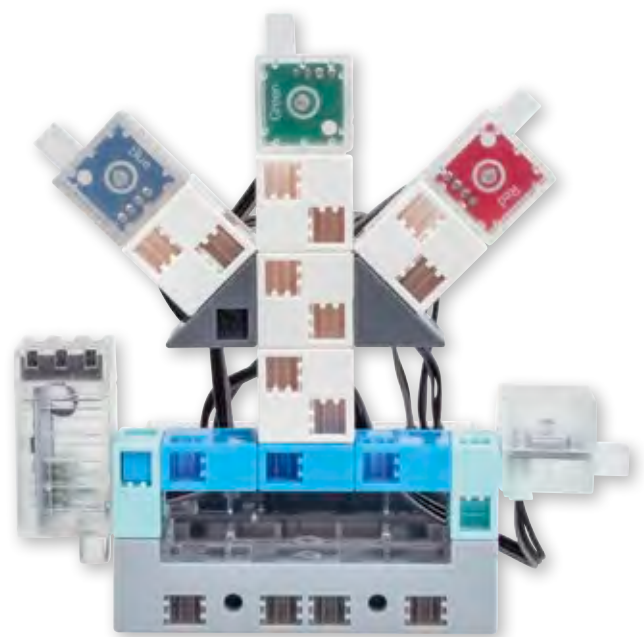

viele weitere Modelle konstruieren

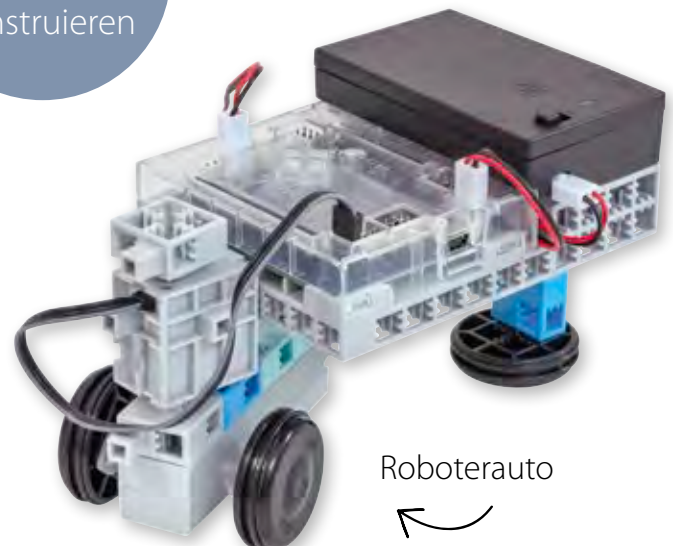

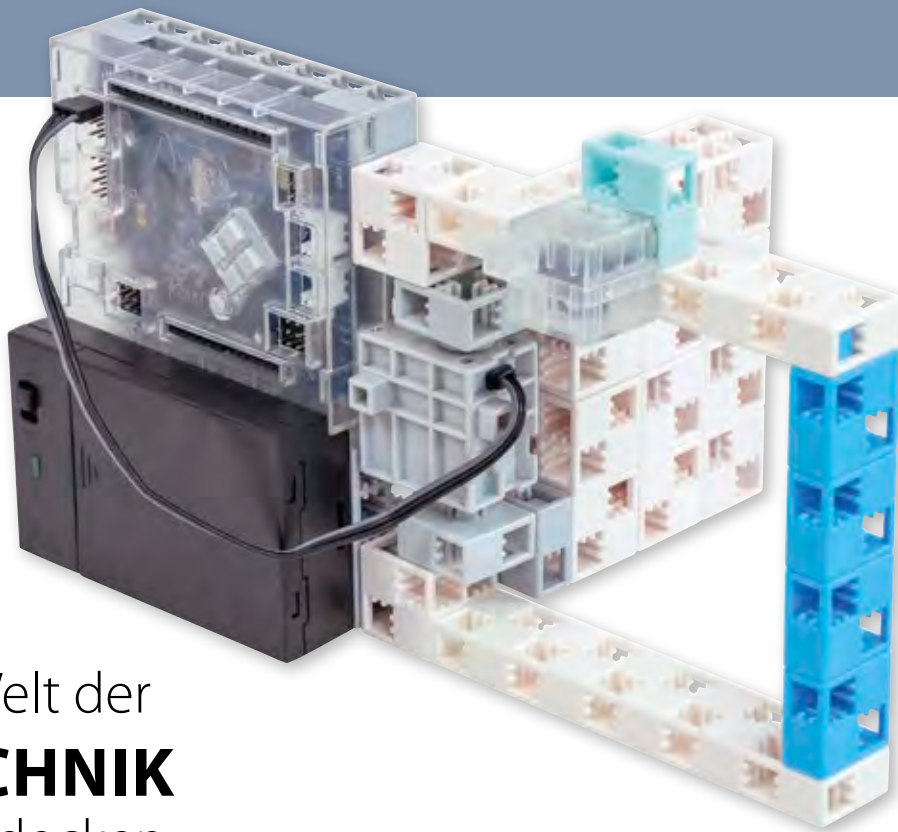

- kostenlose Unterrichtseinheiten
- unterschiedliche Niveaustufen
- vielfältiger Einsatz

←
automatische Tür

Die Welt der **TECHNIK** entdecken

60 Teile



Robotic & Coding – Profi-Set

Mit dem Profi-Set, das 8 unterschiedliche Sensoren und 2 Motoren beinhaltet, lassen sich viele Modelle aus dem täglichen Leben nachbauen. Die Schüler/innen lernen zum Beispiel, wie eine Verkehrsampel funktioniert oder wie man eine automatische Tür im Supermarkt programmiert. Die Modelle werden mit einer auf Scratch basierenden Sprache programmiert. Die Anleitungen dazu sind klar strukturiert und bebildert.

Inhalt: insgesamt 60 Teile
Batteriefach für 3 Batterien Typ AA (Mignon LR6).
Lieferung ohne Batterien. 4 Unterrichtseinheiten für insgesamt 16 Schulstunden

[Warnhinweis: 1 \(Seite 306\)](#)

760017H40*

232,77 / 277,- €



GRUNDKURS: 4 UNTERRICHTSEINHEITEN FÜR 16 SCHULSTUNDEN

GRUNDKURS 1 VERKEHRSAMPEL



- Grundfunktionen einer Verkehrsampel
- Programmierung einer Fußgängerampel
- Integration eines Schalters
- Einbau eines Warnsignals für Blinde

GRUNDKURS 2 LICHTSHOW



- Programmierung einer Lichtshow:
- mit unterschiedlichen Lichtfarben
 - gesteuert durch Tageslicht
 - Kombination aus Licht und Sound

GRUNDKURS 3 BAU EINES ROBOTERAUTOS



- ein selbstfahrendes Auto bauen
- Fahrtrichtung, Geschwindigkeit und Dauer planen
- individuelle Fahrstrecken umsetzen

GRUNDKURS 4 AUTOMATISCHE TÜR



- Grundfunktionen einer automatischen Tür
- Bau einer automatischen Sicherheitstür
- Einsatz von Sensoren und Reflektoren

[Versandkosten: 5,80 / 6,90 € – Versandkosten Flexeo®-Möbel: 30,- / 35,70 € pro Möbelstück](#)

PROFI-SET+

mehrbeinige
Roboter



Das Prinzip der intelligenten Bausteine

Die Modelle können mit Bausteinen, die von allen 6 Seiten zusammensteckbar sind, schnell und flexibel zusammengebaut werden. Die Schüler/innen haben dadurch genügend Zeit, sich der eigentlichen Programmierung und der Problemlösung zu widmen.

Sensoren und Antriebsmotoren

Je nach Set werden die Schüler/innen an unterschiedliche Sensoren wie Licht-, Bewegungs- und Soundsensoren sowie Antriebsmotoren herangeführt.

Das Studuino®-Board

Das Herzstück bildet das Studuino®-Board, das in alle Modelle eingebaut und anschließend am PC programmiert wird.

Die auf Scratch basierende Software

Mit der Software, die auf Scratch basiert, stellen die Kinder die Befehle mit einfachen Blockbausteinen zusammen und programmieren so das Board.

AUFBAUKURS: 5 UNTERRICHTSEINHEITEN FÜR 20 SCHULSTUNDEN

AUFBAUKURS 1 STEUERUNG VON KRAFTFAHRZEUGEN



- autonomes Fahren
- Programmierung eines Bremsassistenten
- eigene Fahrbahn selbst erstellen

AUFBAUKURS 2 ELEKTRONISCHE MUSIKINSTRUMENTE



- Einsatz von Variablen
- Lieder selbst komponieren
- eine Gitarre bauen

AUFBAUKURS 3 ROBOTER AM ARBEITSPLATZ



- dreifingeriger Armroboter
- Gegenstände von A nach B bewegen
- Einsatz von Servomotorwinkeln

AUFBAUKURS 4 MECHANISCHE ABLÄUFE



- mechanische Steuerungselemente
- Gabelstapler mit Zahnradantrieb
- Scheibenwischerantrieb



viele weitere
Modelle
konstruieren

152 Teile
52 Schulstunden



Robotic & Coding – Profi-Set+

Das Profi-Set+ mit seinen insgesamt 152 Teilen umfasst Unterrichtsstoff für insgesamt 52 Schulstunden. Das Set kann somit mehrere Jahrgangs- und Schwierigkeitsstufen abdecken und auch komplexere Roboter und Modelle können damit gebaut werden. Ob autonomes Fahren, das Programmieren von eigenen Computerspielen oder die Entwicklung von Roboterarmen und Scanbots – die Modelle sind alle aus dem wirklichen Leben gegriffen.

Inhalt: insgesamt 152 Teile
Batteriefach für 3 Batterien Typ AA (Mignon LR6). Lieferung ohne Batterien. 13 Unterrichtseinheiten für insgesamt 52 Schulstunden

Warnhinweis: 1 (Seite 306)

760018H40*

275,⁶³ / 328,- €



PROFIKURS: 4 UNTERRICHTSEINHEITEN FÜR 16 SCHULSTUNDEN

PROFIKURS 1 DER UMGANG MIT FERNSTEUERUNGEN

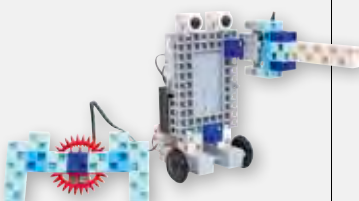

- alles über Beschleunigungssensoren
- Bau eines ferngesteuerten Autos
- Bau eines Kampfroboters mit Schwert

PROFIKURS 2 MEHRBEINIGE ROBOTER



- Bau von mehrbeinigen Robotern
- der Roboter lernt laufen und mit dem Schwanz wedeln

PROFIKURS 3 SCANBOT ENTWICKELN

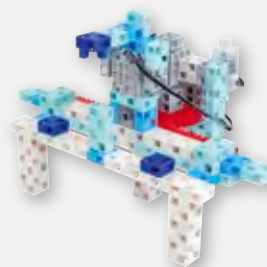

- Funktion eines Scanners
- Erkennen und Sortieren von Bausteinen
- Programmierung einer Qualitätskontrolle

PROFIKURS 4 ENTWICKLUNG VON FORTGESCHRITTENEN VIDEOSPIELEN

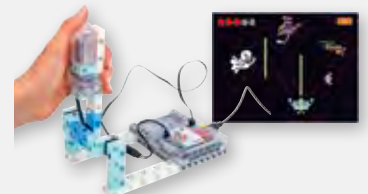

- Programmierung eines Retro-Spiels
- Joystick selbst bauen
- Spielregeln programmieren

Versandkosten: 5,⁸⁰ / 6,⁹⁰ € – Versandkosten Flexeo®-Möbel: 30,- / 35,⁷⁰ € pro Möbelstück

Studuino®-TECHNOLOGIE

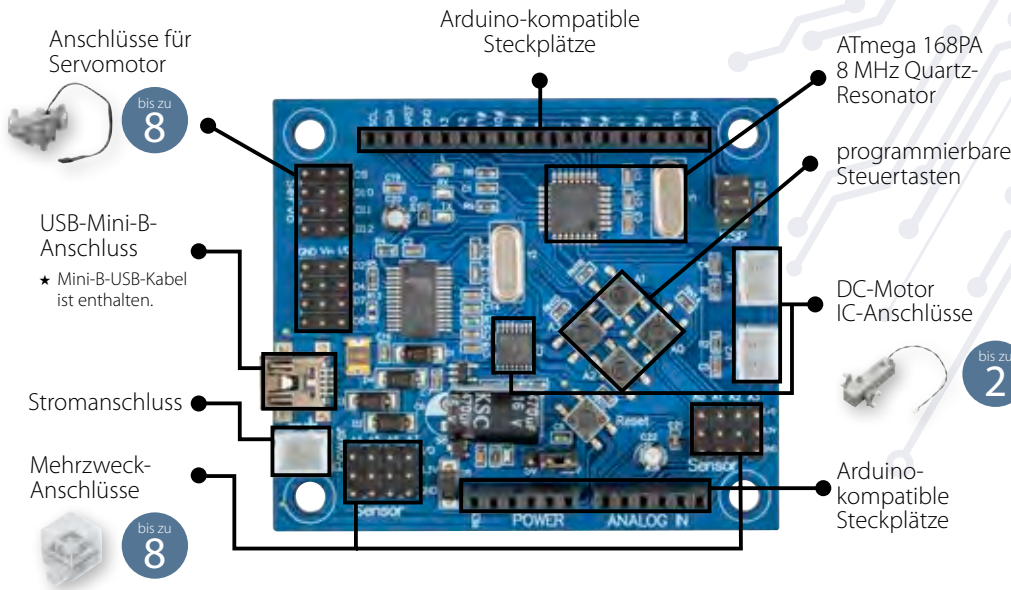

Das Board kann in drei verschiedenen Programmierumgebungen verwendet werden. (s. unten)

Systemanforderungen:

- OS: Windows XP SP3/Vista/7/8/8.1/10 (32/64 Bit), Mac OS X 10.6 (32 Bit) oder höher
- ★ Die Kompatibilität zu OS könnte sich zukünftig ändern.
- ★ Für die vertiefende Programmierung haben Sie auch die Möglichkeit, Arduino IDE zu nutzen.
- CPU: Pentium 4, 2 GHz oder höher (oder Vergleichbares) wird empfohlen
- Arbeitsspeicher: 256 MB oder höher
- USB: USB 2.0-Anschlüsse
- Microsoft: Es wird .NET Framework 4 benötigt, um dieses Programm nutzen zu können (wird bei der Installation automatisch mitinstalliert).
- Beachten Sie für die Kommunikation zwischen Software und Studuino®-Board die Installation der passenden Treiber (zum Download auf unserer Website).
- Auflösung: XGA (1024 x 768 px) oder höher
- Für die Übertragung per Bluetooth wird das ergänzende Bluetooth-Modul benötigt.

PROGRAMMIEREN LEICHT GEMACHT MIT DER STUDUINO®-HARDWARE

Studuino® ist eine Computerplatine, an die unterschiedliche Sensoren, LED-Lichter und Motoren angeschlossen werden. Es muss weder gelötet noch geschraubt werden – alles wird mit einfachen Kabeln verbunden. Fehler können durch Umstecken schnell und einfach korrigiert werden.

Die zahlreichen zur Verfügung stehenden Steckplätze auf der Platine ermöglichen komplexe Projekte mit vielen gleichzeitig eingesetzten Sensoren – so sind sowohl einfache Einstiegsprojekte als auch komplexe Konstruktionen möglich.

Die Programmiersoftware für das Studuino®-Board wird über das Internet heruntergeladen und ermöglicht den einfachen Einstieg in die Welt des Programmierens. Je nach Unterrichtseinheit wird mit einer Programmiersprache mit einfachen Symbolen oder einer auf Scratch basierenden Programmiersprache programmiert. So sind die ersten Schritte in die Welt der Programmierung kinderleicht gemacht.

DIE PROGRAMMIER-SOFTWARE FÜR STUDUINO®

Mit einem Download erhalten Sie eine Software zum Programmieren mit 2 unterschiedlichen Schwierigkeitsstufen! Außerdem erweiterbar mit Arduino IDE.

Schwierigkeitsstufe 1: Programmieren mit Symbolen



Einfaches Drag-and-drop-Prinzip

Mit dem Drag-and-drop-Prinzip lassen sich Befehle anhand von einfachen Symbolen erstellen. Die farbige Programmieroberfläche ist genau richtig für alle, die ihre ersten Schritte in der Programmierung machen.

Schwierigkeitsstufe 2: Programmieren mit Bausteinblöcken

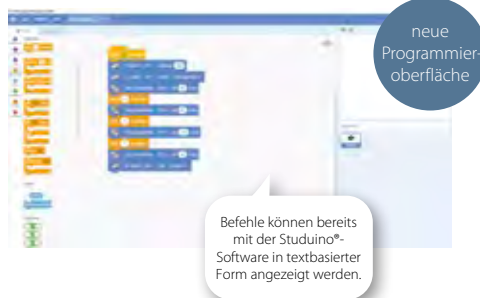

Auf Scratch basierende Programmiersprache

Studuino® nutzt eine für das Set maßgeschneiderte Version basierend auf Scratch – einer Programmiersprache, die speziell für Kinder und Jugendliche von der Universität MIT in den USA entwickelt wurde. Texte müssen nicht selbst geschrieben werden – fertige Programmierblöcke werden zusammengesetzt und miteinander verbunden. Spielerisch werden die wichtigsten Grundprinzipien erlernt, die man auch für andere Programmiersprachen benötigt.

Schwierigkeitsstufe 3: Arduino IDE

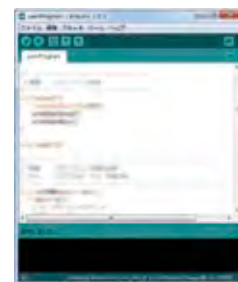

★ Arduino IDE ist nicht im Programm-Download von eduBotics enthalten.



Sie können das Studuino®-Board auch mit diesen Apps programmieren. (Sprache: Englisch)

Tickle für iPad und iPhone

Programmieren mit Scratch in einer umfangreichen, aber einfach zu bedienenden Programmierumgebung.



Studuino® for Android für Android-Tablets
Programmieren mit Scratch auf dem Android-Tablet.





Sammy

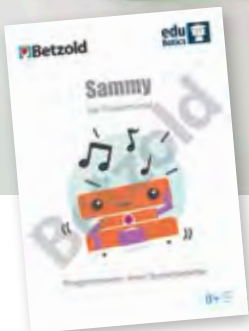

inkl. 
Anleitung



Sammy, das Programmieret

Sammy ist ein kleiner Lernroboter voller Sensoren und Motoren sowie mit Ton- und Lichtwiedergabe. Dank der integrierten Abtriebszahnäder bewegt sich der Roboter in verschiedene Richtungen. Die LED-Lichter leuchten, Sounds werden abgespielt. Sammy reagiert auf die verschiedenen Funktionskarten. Bauen Sie einfache Robotercreationen mit beweglichen Armen oder anderen beweglichen Teilen. Bringen Sie den Kindern Sequenzen, Schleifen, Funktionen, Bedingungen, Algorithmen und Variablen näher. 6 verschiedene Handlungsstränge sind enthalten, jeder mit einer Reihe von Modellbau- und Kodierungslektionen. Ein Computer oder sonstiges wird nicht zur Programmierung benötigt. Programmiert wird ausschließlich über die beiliegenden Coding-Karten. Benötigt 3 Batterien Typ AA (Mignon LR6). Nicht enthalten.

Inhalt: 1 Basiseinheit und eine Auswahl an Blöcken, 30 Geschichtenkarten, 120 Coding-Karten, 19 Landkarten

Material: Kunststoff

Warnhinweis: 1 (Seite 306)

759989H40*

131,⁸⁹ / 156,⁹⁵ €

[Versandkosten: 5,⁸⁰ / 6,⁹⁰ € – Versandkosten Flexeo®-Möbel: 30,- / 35,⁷⁰ € pro Möbelstück]



Informatik

& Robotik



Bee-Bot – programmierbarer Roboter

Bee-Bot ist ein spannender Bodenroboter für Kinder. Der gelb-schwarz gestreifte, einfach zu bedienende und freundliche Roboter ist perfekt, um Bewegungsabläufe zu planen, Vermutungen anzustellen und problem-lösendes Denken zu trainieren. Oder einfach, um Spaß zu haben!

Die Bedienung ist denkbar einfach: Über die Tasten am Rücken werden die Bewegungsanweisungen (links oder rechts drehen, vor oder zurück) eingegeben und gespeichert. Diese führt der kleine Roboter dann auf vorgefertigten oder selbst gestalteten Bodenmatten aus. Der Bee-Bot merkt sich bis zu 40 Kommandos. So gelingt der spielerische Einstieg in die Welt der IT garantiert. Programmierbarer, wieder aufladbarer Bodenroboter. Kann über USB-Anschluss am Computer aufgeladen werden oder mittels eines Netz-/Speise-/Ladegeräts mit USB-Ausgang (nicht im Lieferumfang enthalten).

Maße (H x B x T): 7 x 10 x 13 cm

Warnhinweis: 1 (Seite 306)

83721H40*

83,99 / 99,95 €

Bee-Bot – Klassen-Set

Enthält:

6 Bee-Bots

1 Ladestation für 6 Bee-Bots

Warnhinweis: 1 (Seite 306)

89809H40*

452,94 / 539,- €

Sparen Sie 20% gegenüber Einzelbezug!

Bee-Bot – Ladestation

für 6 Bee-Bots

89808H40*

54,58 / 64,95 €

Hinweis: Rücknahme von Alt-Batterien und Akkus siehe Seite 294

Kartensatz:

Programmieren einfach lernen

Je früher sich Kinder mit der Logik des Programmierens befassen, desto einfacher baut sich das entsprechende Verständnis auf. Mit dem Kartensatz „Programmieren einfach lernen“ finden Sie nun eine kindgerechte Lösung. Der Kartensatz beinhaltet Karten mit den Zeichen vorwärts, rückwärts, Links- und Rechts-Drehung. Die Kinder können damit eine Abfolge von Bewegungen darstellen und danach im Bee-Bot oder Blue-Bot abspeichern. Der Bee-Bot/Blue-Bot führt diese Bewegungen dann schrittweise aus.

Programmieren einfach lernen 1

754889H40*

5,21 / 6,20 €

Programmieren einfach lernen 2

755296H40*

5,21 / 6,20 €



Bee-Bot – Bodenmatten

Vereinfachen das Lernen mit dem Bee-Bot. Sie sind in Felder von 15 x 15 cm unterteilt, welche einer Bewegung des Bee-Bots entsprechen.

Das Material besteht aus langlebigem und robustem Polyvinylchlorid. Damit können Sie die Matten selbst draußen einsetzen.

1.. Bee-Bot Straßen-Spielfeld

Lesen und Rechnen, Englisch lernen – dieses Spielfeld bietet eine Vielzahl von Möglichkeiten, den Bee-Bot fächerverbindend einzusetzen. Maße: 120 x 45 cm
Lieferung ohne Bee-Bot

89810H40* $34,87 / 41,50$ €

2.. Bee-Bot transparente Rasterfolie

Die transparente Matte mit 16 Taschen für ganz individuelle Aufgabenstellungen. Maße: 99 x 60 cm
Lieferung ohne Bee-Bot

89811H40* $29,37 / 34,95$ €

3.. Bee-Bot Geometrie-Spielfeld

Wer kennt sich mit geometrischen Formen aus und bringt die Biene zu allen Dreiecken?
Maße: 60 x 60 cm

83722H40* $34,87 / 41,50$ €

4.. Bee-Bot Schatzinsel-Spielfeld

Schicken Sie Ihre Kinder auf Schatzsuche – wer programmiert den richtigen/kürzesten Weg?
Maße: 75 x 75 cm

83723H40* $34,87 / 41,50$ €

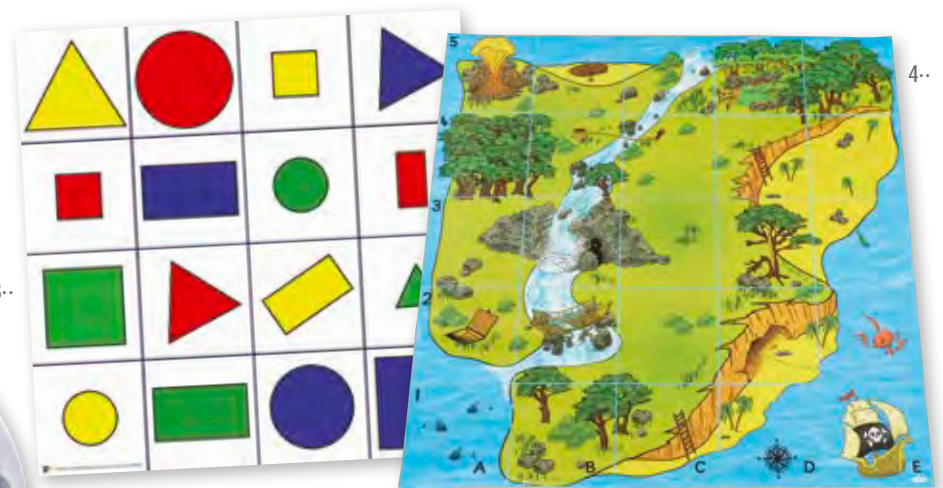

5.. Blue-Bot – programmierbarer Roboter

Der Blue-Bot-Bodenroboter bringt Kindern auf spielerische Art und Weise das Thema Programmierung näher. Er verfügt über die Richtungstasten vorwärts, rückwärts, Links- und Rechts-Drehung. Die Kinder können damit eine Abfolge von Bewegungen speichern. Der Blue-Bot führt diese Bewegungen schrittweise aus. Auf speziellen Matten oder mit zugehörigen Karten planen die Kinder den Weg zu einem vorgegebenen Ziel. Diese einfache Planung der Bewegungsabläufe entspricht bereits der algorithmischen Logik des Programmierens. Dank der transparenten Hülle ist der Blue-Bot auch für größere Kinder faszinierend, da direkt in sein Inneres geschaut werden kann. So stehen Technik und Programmierung im Vordergrund. Zudem kann der Blue-Bot via Tablet oder PC bedient werden.

Alle [Warnhinweis: 1 \(Seite 306\)](#)

754599H40* Stück $109,20 / 129,95$ €

Blue-Bot – Klassen-Set

6 Blue-Bots und 1 Ladestation

756419H40* $608,40 / 724,-$ €

6.. Blue-Bot – Programmierleiste

Mit der Blue-Bot-Programmierleiste lernen die Kinder auf bildlichem und einfachem Weg, den Blue-Bot zu programmieren. Die Chips werden auf der Leiste in die entsprechende Vertiefung aufgelegt, so wie der Bewegungsablauf sein soll. Die Chips können so hingelegt werden, dass der Blue-Bot nach vorne, nach hinten, nach rechts oder links fährt. Außerdem kann der Blue-Bot mit dem „Pausensymbol“ eine Pause einlegen. Sobald alle Chips auf dem Lesegerät entsprechend gelegt wurden, kann auf „Start“ gedrückt werden und der

programmierte Ablauf wird abgespielt. Die Chips können immer wieder individuell angeordnet werden. Die Verbindung zu dem Blue-Bot funktioniert sehr einfach über Bluetooth. Blue-Bot einschalten, ebenso wie das TacTile-Lesegerät. Leuchten bei dem Blue-Bot die Augen blau, gibt es eine sichere Verbindung.

[Warnhinweis: 1 \(Seite 306\)](#)

755769H40* $121,81 / 144,95$ €

[Versandkosten: 5,80 / 6,90 € – Versandkosten Flexeo®-Möbel: 30,- / 35,70 € pro Möbelstück](#)

Informatik- & Robotik-Zubehör



1- Bee-Bot – Tunnel

3 Tunnel als Hindernisse mit liebevollen Verzierungen.
Maße (B x T): 15 x 15 cm und 15 x 30 cm
Material: Holz
Lieferung ohne Bee-Bot
Warnhinweis: 1 (Seite 306)
760817H40* 3 Stück

54,⁵⁸ / 64,⁹⁵ €



2- ABC-Bodenmatte mit Groß- und Kleinbuchstaben für den Bee- und Blue-Bot

Maße (B x H): 75 x 90 cm
Material: Kunststoff
Lieferung ohne Bee-Bot
760803H40*

34,⁸⁷ / 41,⁵⁰ €



3- Bee-Bot – Schieber

Der Schieber kann einfach auf den Roboter gesetzt werden und schon können der Bee- und Blue-Bot Dinge vor sich herschieben.
Inhalt: 6 Schieber in verschiedenen Farben
Maße (H x B x T): 8 x 15 x 18 cm
Material: Kunststoff
Warnhinweis: 1 (Seite 306)
760593H40* 6 Stück

25,¹⁷ / 29,⁹⁵ €



4- Bee-Bot – Stiftehalter

Zubehör für den Bee- und Blue-Bot. Der Stiftehalter kann einfach auf den Roboter gesetzt werden und schon können der Bee- und Blue-Bot malen und zeichnen.
Inhalt: 6 Stiftehalter in verschiedenen Farben
Maße (H x B x T): 8 x 15 x 18 cm
Material: Kunststoff
Warnhinweis: 1 (Seite 306)
760594H40* 6 Stück

25,¹⁷ / 29,⁹⁵ €

5- Bee-Bot – Hindernisse

Inhalt: 10 Wandstücke, 6 Türen, 2 Bogen
Material: Holz
Lieferung ohne Bee-Bot
Warnhinweis: 1 (Seite 306)
760816H40*

88,¹⁹ / 104,⁹⁵ €



1· Blue-Bot – Plättchen für Programmierleiste Standardpaket

Das perfekte Set, wenn Sie Plättchen ersetzen müssen oder eine größere Auswahl benötigen. Ergänzung zur Programmierleiste mit dem Blue-Bot.

Inhalt: 25 Plättchen

Warnhinweis: 1 (Seite 306)

760635H40*

46,¹⁸ / 54,⁹⁵ €



2· Bee-Bot – Matte mit den Zahlen 0 bis 20

Geeignet für den Innen- und Außenbereich.

Maße (B x H): 25,1 x 165 cm

Material: Kunststoff

Lieferung ohne Bee-Bots und Würfel

760578H40*

34,⁸⁷ / 41,⁵⁰ €



3· Blue-Bot – Programmierleiste Erweiterungsset

Ermöglicht zusätzliche Programmiermöglichkeiten mit der Blue-Bot Programmierleiste, wie z. B. 45-Grad-Drehungen oder Wiederholungen. Für den Blue-Bot.

Inhalt: 25 Plättchen

Warnhinweis: 1 (Seite 306)

760576H40*

46,¹⁸ / 54,⁹⁵ €



4· Transparente Bodenmatte

Transparente Bodenmatte mit 4-x-4-Raster. Kann z. B. über Landkarten, Bilder und Bogen, Zahlen, Buchstaben oder geometrische Formen gelegt werden. Für den Bee- und Blue-Bot.

Maße (B x H): 65 x 83 cm, Material: Kunststoff

Lieferung ohne Bee-Bot und Landkarte

760579H40*

25,¹⁷ / 29,⁹⁵ €



5· Rugged Robot – der Outdoor-Gelände-roboter

Speziell entwickelter Bodenroboter für den Außenbereich. Programmierung und Steuerung kann über ein Tastfeld oder die App und Ihr Smartphone erfolgen. Der Roboter ist per USB-Kabel immer wieder aufladbar. Mit Lichtsensoren und Ton.

Inhalt: 1 Rugged Robot, 1 Anleitung, 1 USB-Ladekabel
Maße (H x B x T): 14 x 23 x 29 cm, Material: Kunststoff

Warnhinweis: 1 (Seite 306)

760804H40*

168,⁰³ / 199,⁹⁵ €

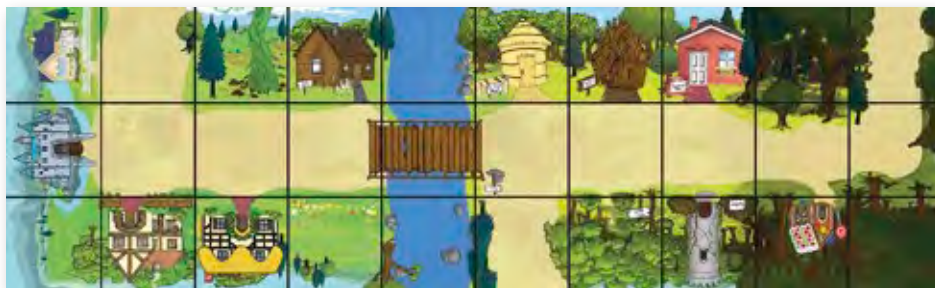

7· Bee-Bot – Matte mit 3 Märchen

Matte mit 3 Märchen (3x 10 Felder): Goldlöckchen und die drei Bären, Hans und die Bohnenstange, Die drei kleinen Schweinchen.

Maße (B x H): 150 x 45 cm, Material: Kunststoff

760581H40*

34,⁸⁷ / 41,⁵⁰ €

6· Bee-Bot – Bodenmatte mit Bauernhofmotiven

Bodenmatte mit Bauernhofmotiven wie einem Stall, einem Traktor und Tieren wie Hühnern und Kühen. Für den Bee- und Blue-Bot.

Maße (B x H): 75 x 75 cm

Material: Kunststoff

760580H40*

34,⁸⁷ / 41,⁵⁰ €



Versandkosten: 5,⁸⁰ / 6,⁹⁰ € – Versandkosten Flexeo®-Möbel: 30,- / 35,⁷⁰ € pro Möbelstück

TELLIMERO

Technische Details:

- 8 GB Speicher
- 160 Stunden Aufnahme
- 5 Minuten Aufnahme pro Sticker
- Systemsprache: aus Deutsch, Englisch und Französisch wählbar
- Sticker im gesicherten Modus bespielbar
- über USB aufladbar

INKLUSIVE!

Sticker mit Sounds

- 2 Bogen Tiere
- 1 Bogen Instrumente
- 1 Bogen Emoticons

Sticker ohne Sounds

- 4 Blanko-Bogen zum individuellen Besprechen

AUSGEZEICHNET MIT DEM
worlddidac
AWARD 2018

Tellimero ≡

Bücher, Karten & Spiele zum Leben erwecken!



Tellimero

Ihre Stimme ist es, die Geschichten mit Leben erfüllt und Bücher spannend, witzig oder abenteuerlich werden lässt. Mit Tellimero machen Sie aus jedem Buch ein lebendiges, sprechendes Buch. Bekleben Sie die Buchseite mit einem Sticker. Um dem Sticker eine Aufnahme zuzuweisen, halten Sie den Stift über den Sticker und starten die Aufnahme. Zur Wiedergabe berühren Sie ebenfalls den Sticker mit dem Stift. Tellimero übersetzt unsichtbare Codes in Sprache, Musik oder Geräusche. Auch Bildern, Fotos, Lehrmaterialien, Karten, Spielen weisen Sie mithilfe der kleinen Aufkleber Wörter, Sätze, Geräusche, Musik ... zu. Die Anwendungsmöglichkeiten sind vielfältig und Ihrer Fantasie sind nahezu keine Grenzen gesetzt. Durch die Verbindung mit einer Software können die Sprachpassagen auch direkt am PC oder Notebook angehört und geordnet werden.

[Warnhinweise: 1, 4 (Seite 306)]

754698H40* Stück

€ 55,⁴² / 65,⁹⁵ €

Klassensatz Tellimero

10 Lesestifte und ein Multi-Port 10-fach-Ladegerät in einer praktischen Aufbewahrungsbox.

[Warnhinweise: 1, 4 (Seite 306)]

756466H40*

€ 545,³⁸ / 649,- €

[Hinweis: Rücknahme von Alt-Batterien und Akkus siehe Seite 294]

je 400 Aufkleber

Tellimero Stickerbogen-Set

In jedem Tellimero Stickerbogen-Set sind 400 Aufkleber zum individuellen Besprechen enthalten.

So einfach wird's gemacht:

1. Sticker an beliebiger Stelle anbringen
2. Tellimero einschalten
3. Aufnahme-Knopf drücken
4. Sticker mit dem Sensor anwählen
5. Sprachaufnahme starten: Lesen Sie Ihren Text vor.
6. Aufnahme-Knopf erneut drücken
7. Aufnahmen mit Ihrer Stimme können nun angehört werden.

- | | | | |
|-----------|--------|-----------|---------------|
| 755367H40 | ■ Rot | 758242H40 | □ Transparent |
| 755368H40 | ■ Grün | 755370H40 | ■ Blau |
| 755369H40 | ■ Lila | 755371H40 | ■ Pink |

je 13,40 / 15,95 €

756437H40 Stickerbogen-Komplettsset (ohne Transparent)

59,24 / 70,50 €



Tellimero ≡ -Zubehör



Multi-Port 10-fach-Ladegerät

Schnelles und unkompliziertes Aufladen mehrerer Geräte

Mit diesem Multi-Port 10-fach-Ladegerät können Sie den Tellimero, andere Vorlesestifte, Smartphones, Tablets und vieles mehr schnell und unkompliziert in einem Schwung aufladen. Das Gerät bietet zwei Möglichkeiten: Aufladen über einen USB-Anschluss an PC oder Notebook oder ganz bequem an der Steckdose. Ein 220 Volt Netzteil mit 3,5 Ampere ist im Lieferumfang enthalten.

Technische Merkmale:

- Kompatibel mit USB 1.1/2.0 Spezifikation
- USB 2.0 High-Speed bis zu 480 Mbps
- 1 Upstream-Port und 10 Downstream-Ports
- Überspannungserkennung und Schutz
- geeignet für Windows 98SE/ME/2000/2003/XP/ Vista/7/8/10, Mac OS 10.4.x oder höher

Weitere Vorteile:

- LED-Statusanzeige
- inkl. externem Netzteil (5 V/3.5 A) Plug & Play

756149H40*

18,07 / 21,50 €



Tellimero-Tasche

Die Tasche für Tellimero, den sprechenden Stift, ist nicht nur schick, sondern auch praktisch. Dank der Kordel kann der Lesestift in der Tasche einfach um den Hals gehängt werden, und los geht die Expedition. Ob durch das Schulhaus, im Freien oder in der Sporthalle – dem Einsatzgebiet sind keine Grenzen gesetzt.

Material: 100% Polyester
Lieferung ohne Stift

755819H40 Stück

4,54 / 5,40 €

SPRACHLICHE BILDUNG

Die Welt der **Buchstaben** entdecken

magⁿetisch



1..

1.. Lese-Magnetbox

Eine Box, gefüllt mit magnetischen Buchstabenblöcken. Motiviert legen ABC-Schütz/innen Wörter, Sätze und sogar kleine Texte. Einfach die passenden Buchstaben heraussuchen und in die richtige Reihenfolge bringen.

Inhalt: 1 Arbeitsbox aus rostfreiem Stahlblech, bedruckt mit Sortierfeld und 8 Liniensystemen. 213 Buch-

stabenblöcke aus dichtem Moosgummi (Groß- und Kleinbuchstaben). Eine Seite ist mit glattem Laminat überzogen, die andere Seite mit Magnetfolie beklebt. Sortierung nach Häufigkeit in der deutschen Schriftsprache.

Maße: Kasten geschlossen (B x T): 31,4 x 22,5 cm. Sie können DIN-A4-Blätter, z. B. Spielpläne, einlegen.
Buchstabenblöcke: 2 cm hoch aus Ethylenvinylacetat



86570H40 Stück

[15,⁰⁸ / 17,⁹⁵ €]



2..

2.. Magnetische Anlautbilder für die Lese-Magnetbox

„I wie Igel, H wie Hexe, P wie Pirat ...“ Mit den Anlautkärtchen üben die Kinder das Alphabet und die Laut-Buchstaben-Zuordnung oder sie schreiben mithilfe der bunten Bilder erste Wörter und Sätze.

Inhalt: 26 Buchstaben des Alphabets sowie die Anlaute: ä, ü, ö, sch, ch, pf, sp, st, au, eu, ei
37 Bildkärtchen, 2 x 2 cm, auf Sortierfeld

87252H40

[7,⁸² / 9,³⁰ €]

3..



3.. Ergänzungssatz „Besondere Laute“

Satz mit 63 Buchstabenblöcken für besondere Lese- und Rechtschreibübungen.

Mit magnethaftendem Sortierfeld, 21 x 15 cm. Das Sortierfeld mit den Buchstabenblöcken kann zusätzlich in die Lese-Magnetbox gelegt und darin aufbewahrt werden.

86988H40

[7,⁹⁰ / 9,⁴⁰ €]

1.. Spiel- und Arbeitseinlagen für die Lese-Magnetbox: Wortpiraten

Kleine Wortpirat/innen erobern die Welt der Wörter. Ob auf der Schatzinsel, im Spukschloss oder Märchenreich – hier gibt es viel zu entdecken und zu lernen. Wer schleicht denn da durchs Schloss? Passende Buchstaben aus der Lese-Magnetbox herausuchen und in das vorgegebene Wortfeld legen. Sind auch alle anderen Wörter gefunden, hilft ein Lösungsblatt beim Korrigieren. Farbige Einlegeblätter mit liebevoll gezeichneten Bildern motivieren die Kinder zum Lesen- und Schreibenlernen. 10 farbige Seiten, 3 Seiten schwarz-weiß mit Lösungen, DIN A4

89814H40

5,79 / 6,20 €

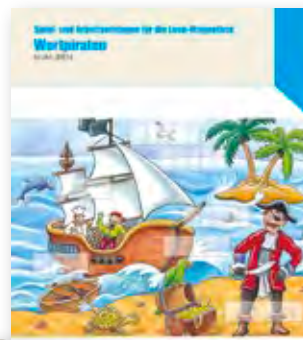

1..



2.. Übungskarten für die Lese-Magnetbox

Je Set 12 beidseitig bedruckte Aufgabenkarten im Format DIN A5. Gedruckt auf 250 g Bilderdruckkarton.

760042H40 Buchstabenrätsel

760043H40 Leserrätsel

760044H40 Wörrätsel

760046H40 Übungskarten-Sparsel

je 4,29 / 5,10 €

10,25 / 12,20 €



2..

3.. Spiel- und Arbeitseinlagen für die Lese-Magnetbox: Wörter legen und lesen

Sie erweitern die Anwendungsmöglichkeiten der Lese-Magnetbox enorm. Sie legen den ausgewählten Spielplan auf den Boden der Box. 30 zum Teil farbige Einlegeblätter mit liebevoll gezeichneten Bildern zum Kopieren oder Laminieren. Vielfältige Übungsformen in verschiedenen Schwierigkeitsstufen motivieren die Kinder zum Lesen- und Schreibenlernen:

- bebilderte Wörter nachlegen
- Kreuzwörterrätsel zu Themen wie Tiere, Wetter, mein Körper ...
- Nebelwörter
- Spiegelschrift entziffern
- kurze Sätze ergänzen

32 Seiten, DIN A4

82097H40

9,44 / 10,10 €



3..

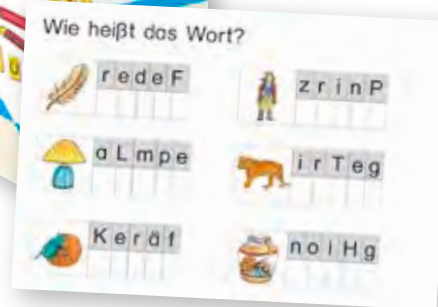

BEST SELLER

4.. Magnetischer Buchstabensatz

Im stabilen Sortierkoffer aus Holz mit 324 Buchstaben

Die Buchstaben sind nach ihrer Häufigkeit in der deutschen Schriftsprache sortiert. Sie finden alle wichtigen Um- und Zwiellaute. Mit 324 Buchstaben sind alle Wort- und Satzbildungen sowie Wortanalysen möglich. Im aufgestellten Sortierkasten haben die Kinder immer das gesamte ABC vor sich. Jede Buchstabenkarte besteht aus Kunststoff. Die Rückseite ist ganzflächig mit Magnet beklebt. Jede Karte ist 12 cm hoch. Format des Koffers: ca. 71 x 61 cm (geschlossen), ca. 142 x 61 cm (geöffnet)

86884H40*

177,31 / 211,- €

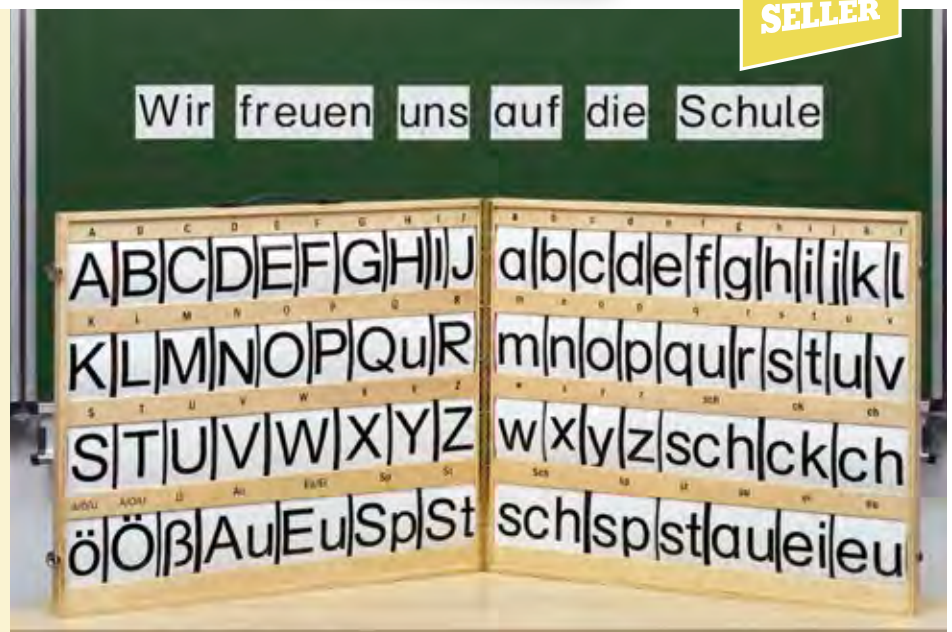



NEU

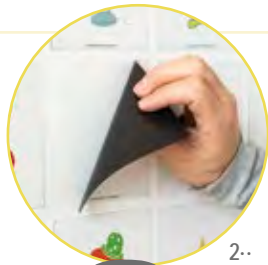

2.. magⁿetisch



NEU



für Groß- und Kleinbuchstaben



NEU



1.. GeoStix Buchstaben-Set

Kinder können mit den bunten Teilen dieses Sets Groß- und Kleinbuchstaben von A bis Z bauen und sogar einfache Sätze legen. Die Aufgabenkarten bieten weitere Inspirationen für Figuren und vieles mehr. Auch eigene Designs und Ideen in 2-D und sogar 3-D können Kinder einfach umsetzen. Dank ihrer Flexibilität können die Stäbchen einfach zusammengesteckt werden. Hierbei wird die Feinmotorik trainiert, die Hand-Auge-Koordination geschult und das Verständnis für Buchstaben ausgebaut. Inkl. praktischem Aufbewahrungsbehälter

Inhalt: 200 gebogene und gerade Verbindungsstäbchen in 10 Größen und 7 Farben, 25 doppelseitig bedruckte Aufgabenkarten

Warnhinweis: 1 (Seite 306)

762711H40

25,¹⁷ / 29,⁹⁵ €

2.. Anlautkarten, magnetisch

Die magnetischen Anlaut-Bildkarten sind so sortiert, dass Sie mit jedem der 26 Großbuchstaben ein Hauptwort beginnen können, welchem Sie ein passendes Bild zuordnen. Auch für Wörter mit Um- und Zwiellauten sind Bildkarten vorhanden. Die 35 Magnetkarten werden in einer praktischen Kartonbox geliefert, die ideal für die Aufbewahrung bis zum nächsten Gebrauch geeignet ist. Maße Box (H x B x T): 2 x 38 x 14 cm, Maße Anlautkarten: 12 x 12 cm

Material: Magnet, Karton

763274H40*

21,⁸¹ / 25,⁹⁵ €

3.. Erzählkiesel „Kunterbunte Anlautbilder“

Diese 26 Erzählkiesel bieten kreativen Lernspaß für Kinder ab 5 Jahren. Sie sind vielfältig einsetzbar und können somit individuell an die Lernvoraussetzungen Ihrer Kinder angepasst werden. Durch die Anlautbilder wird mit diesen Erzählkieseln das Alphabet spielerisch eingeübt und gefestigt. Eine Anleitung mit vielen kreativen Ideen für die vielseitigen Einsatzmöglichkeiten ist im Lieferumfang enthalten.

Maße Kiesel (H x B x T): 1,5 x 5 x 3,8 cm

Material: Holz

760824H40*

29,³⁷ / 34,⁹⁵ €



4..

4.. 26 Riesen-Stempel – Großbuchstaben

Die Halteplatten sind transparent, die Schüler/innen sehen, wohin der Stempel gesetzt wird. Auf der Stempeloberseite ist der Buchstabe ebenfalls gut sichtbar abgebildet. Die Kinder sehen beim Stempeln den Buchstaben.

Höhe: ca. 5 cm, Ø 7,5 cm, Material: Kunststoff

Warnhinweis: 1 (Seite 306)

52306H40*

19,²⁴ / 22,⁹⁰ €



5.. Zweifarbistift Rot/Blau

Dicker Dreikant-Stift mit zweifarbiger Mine, Ø 6,25 mm

757671H40 12 Stück

11,⁶⁸ / 13,⁹⁰ €

Fädelbuchstaben

Fädelnd das ABC lernen. 130 schöne Holzwürfel (1,5 cm groß, mit Großbuchstaben bedruckt). Fädelschnüre 4 x 1 m (100% Polyester). In schöner Holzbox. Maße: 21,5 x 11 cm. Ab 5 Jahren

Warnhinweise: 1, 4 (Seite 306)

50794H40*

14,24 / 16,95 €



Anlaut-Domino

Von A wie Apfel bis Z wie Zirkuszelt

Gespielt wird nach den bekannten Dominoregeln: Finde das passende Bild zum Anlaut oder den richtigen Anlaut zum Bild. Beim Suchen und Anlegen der Dominokarten lernen Kinder die Anlaute kennen.

Inhalt: 37 Dominokarten im Spielkartenformat

87277H40

5,21 / 6,20 €



Silbenufo

Das außerirdische Lesevergnügen!

Der kleine außerirdische Kerl in seiner Untertasse „sendet“ Signale in seiner Sprache. Kannst du sie entziffern? Dreisilbige Quatschwörter zu lesen, macht Leseanfänger/innen riesigen Spaß. Und wenn der Besucher aus einer anderen Welt unsere Sprache gelernt hat, entstehen natürlich auch jede Menge sinnvolle Wörter. Maße (H x B x T): 22 x 17 x 0,3 cm, 2 Kopiervorlagen mit Silbenstreifen zum Ausschneiden, Einfädeln und Durchziehen, 1 Blanko-Vorlage DIN A4

43277H40

4,99 / 4,99 €



1. Silbe	2. Silbe	3. Silbe	4. Silbe	5. Silbe
Au	gel	E	gu	se
Ri	be	flü	sch	el
I	ne	Ra	mü	lant
Taf	el	Klo	ne	in
Ra	se	Ni	le	te
Au	ef	Kro	gu	pler
Vi	to	Pa	ke	liss
Del	rat	Kin	pa	dil
En	ma	Ba	ko	ger
La	se	Ge	pa	ru
Kro	flü	Li	ko	ne

Lesekroko „Spucks-Aus“

Das freundliche Krokodil verschluckt für sein Leben gern ganze Wörter. Bereitwillig öffnet es sein Maul und du darfst sie ihm wieder herausziehen. Buchstabe für Buchstabe gibt „Spucks-Aus“ die verschluckten Wörter wieder her. Ein tierischer Spaß fürs erste Lesen: Das Lesekroko zum Selbstgestalten hat einen sehr hohen Aufforderungscharakter. Es erleichtert das Synthetisieren der Buchstaben und den schrittweisen Aufbau von Wörtern. Aus Sperrholz, 25 cm lang, inkl. 10 Pappstreifen für eigene Lernwörter

88288H40 Stück

3,61 / 4,30 €

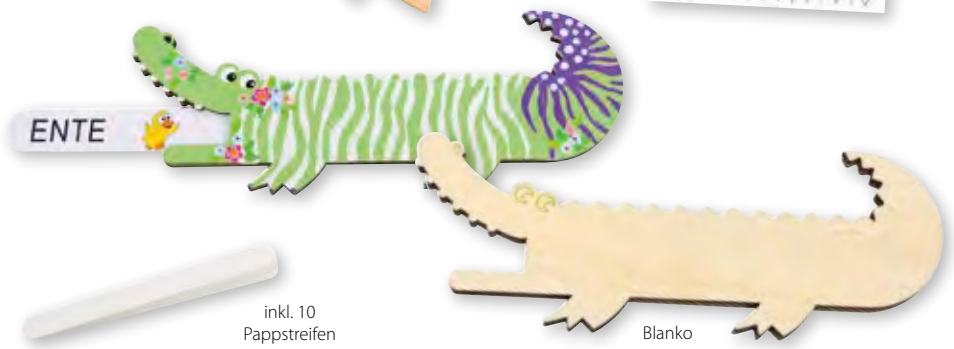

inkl. 10 Pappstreifen

Blanko

26 Bohnensäckchen

Mit Groß- und Kleinbuchstaben für einen rasanten Sprachunterricht. Welche Mannschaft sammelt die meisten Konsonanten? Wer hat zuerst die Buchstaben für ein vereinbartes Wort zusammen?

Setzen Sie Buchstabensäckchen bei Bewegungsspielen ein. Das begeistert Kinder!

Stoffbeutel: 100% Polyester
Säckchen: 100% Baumwolle

Warnhinweis: 1 (Seite 306)

36041H40*

19,75 / 23,50 €



Grafomotorische Fähigkeiten fördern



7 Stück



1..



8 Stück

2..



60 x 16,5 cm

Schwungübungen

Rückstandslos ablösbare Folie (auf glatten Oberflächen) für Schwungübungen auf glatten Oberflächen. Die verschiedenen grafischen Muster bereiten spielerisch auf das Schreiben vor. Nur mit dem eigenen Finger fahren Kinder die Muster nach und machen neue taktile Erfahrungen.

1.. Schwungübungen im Quadrat

7 verschiedene Motive (6x quadratisch, 1x rechteckig)
Maße (B x H): 20 x 20 cm, 40 x 20 cm
Material: Kunststoff

760280H40 7 Stück

22,²⁷ / 26,⁵⁰ €

2.. Schwungübungen am laufenden Band

8 verschiedene Motive
Maße (B x H): 60 x 16,5 cm
Material: Kunststoff

760279H40 8 Stück

31,⁵¹ / 37,⁵⁰ €

Folie auf glatten Oberflächen rückstandslos ablösbar



3..

6er-Set

3.. Schreibwerkstatt

Lustige Linien- und Bogenbilder sowie Übungen zu Schwüngen und Strichen. Eine gute Vorbereitung auf das Schreiben von Buchstaben und Zahlen. Beidseitig bedruckte Schreibertafeln aus Kunststofffolie, beschreibbar mit weichen Aquarellstiften (bitte extra bestellen).

Schreibwerkstatt 1

6 Tafeln, beidseitig bedruckt 36 x 30 cm

85555H40*

18,⁴⁵ / 21,⁹⁵ €

Schreibwerkstatt 2

6 Tafeln, beidseitig bedruckt 30,3 x 25,5 cm

85556H40*

16,³⁹ / 19,⁵⁰ €

Tafelschreiber

85074H40 12 Stück

5,⁰³ / 5,⁹⁹ €

Magnetische Zeichentafel

Lernen der Stifthaltung auf innovativste Weise!
Metallkugeln lassen sich mithilfe des magnetischen Stifts zu tollen Bildern formen, die auch ganz schnell wieder weggewischt werden können.

1 Magnetbrett (1,2 x 28 x 25,5 cm) mit Stift

Warnhinweis: 1 (Seite 306)

758161H40

20,⁹⁷ / 24,⁹⁵ €

- schult die Feinmotorik
- fördert die Hand-Auge-Koordination
- trainiert die Stifthaltung

MAGNETISCH



Magnetisches Zeichenbrett

Wie durch Zauberhand entstehen auf dem Zeichenbrett tolle Muster.

Durch Antippen oder Darüberstreichen mit dem magnetischen Stift erscheinen die kleinen Kügelchen an der Oberfläche des Zeichenbretts. Sie bleiben dort so lange, bis ein neues kreatives Kunstwerk entstehen soll und die Kugeln dafür wieder mit dem Finger oder mit dem Stift zurück ins Board gedrückt werden.

- schult die Feinmotorik
- fördert die Hand-Auge-Koordination
- trainiert die Stifthaltung

12 Magnetbretter (1,2 x 17,5 x 21,5 cm) mit 12 Stiften

Warnhinweis: 1 (Seite 306)

758477H40* 12 Stück

122,⁶⁵ / 145,⁹⁵ €

Gruppenset mit 12 Stück



Sortierbox für Fühlbuchstaben, leer

Allzeit griffbereit und ordentlich verstaut, warten die Fühlbuchstaben in der Holz-Sortierbox auf ihren Einsatz. Für den Fühlbuchstabensatz (764402H40) benötigen Sie zwei Sortierboxen, eine für die Kleinbuchstaben und die andere für die Großbuchstaben.

Sortierbox ohne Fühlbuchstaben (12 x 18,5 x 15,5 cm)

89394H40

9,²⁴ / 10,⁹⁹ €



Sandpapier Groß- und Kleinbuchstaben

Auf rot lackierten Platten, 13 x 16 cm

Die Kinder ertasten die verschiedenen Formen und zeichnen sie anschließend mit Wachsmal- oder Buntstiften nach. Durch die Verknüpfung von Fühlen, Sprechen und Schreiben prägen sich die Formen besonders gut ein. Ihre Schüler/innen lernen mit allen Sinnen.

Großbuchstaben, 29 Stück
85764H40

52,⁵² / 62,⁵⁰ €

Kleinbuchstaben, 30 Stück
85765H40

52,⁵² / 62,⁵⁰ €

Satz mit 59 Groß- und Kleinbuchstaben

764402H40

100,⁸⁰ / 119,⁹⁵ €



Augenbinde

Bitte nicht schummeln und aus den Fühlbuchstaben ein richtiges Ratespiel machen. Material: 100% Nylon
Lieferung in Überraschungsfarbe

33542H40

2,⁰⁹ / 2,⁴⁹ €

Versandkosten: 5,⁸⁰ / 6,⁹⁰ € – Versandkosten Flexeo®-Möbel: 30,- / 35,⁷⁰ € pro Möbelstück



1·- Buchstaben zum Fühlen und Nachspuren

Buchstaben befühlen und mit dem Finger nachspuren. So „(er-)fahren“ Ihre Schüler/innen das Alphabet. Dann üben sie die Schreibrichtung direkt auf dem Buchstaben. Mit trocken abwischbaren Folienstiften wird die Schreibung immer wieder probiert. Durch die Verbindung von Fühlen und Schreiben prägen sich die Buchstaben schnell ein.

26 bunte Kunststoff-Großbuchstaben (Höhe: 11,5 cm) mit beschichteter Oberfläche für das Beschreiben
Lieferung ohne Stifte

[Warnhinweis: 1 (Seite 306)]

86435H40

[19,⁷⁵ / 23,⁵⁰ €]

2·- Whiteboard-Stifte

4 Farben im Set, trocken abwischbar mit runder Stiftspitze. Für ein optimales Ergebnis auf Ihrem Whiteboard!

754794H40 4 Stück

[2,⁸⁰ / 3,³³ €]

3·- Magnetisches Buchstaben-Set mit transparenten Taschen

Bringen Sie die magnetischen Buchstaben an der Tafel an. Die abnehmbaren Kunststofftaschen warten darauf, mit den unterschiedlichsten Dingen befüllt zu werden. Passend zum jeweiligen Buchstaben suchen Ihre Schüler/innen geeignetes Füllmaterial, z. B. ein Blatt zum B, Knöpfe zum K, Würfel zum W oder selbst gemalte Bilder.

26 bunte Kunststoff-Großbuchstaben (Höhe: 11,5 cm), magnetisch, mit beschreibbarer Oberfläche, mit abnehmbaren Kunststofftaschen (14 x 14 cm)

[Warnhinweis: 1 (Seite 306)]

86437H40*

[30,²¹ / 35,⁹⁵ €]



3·-

magnetisch



4·-

4·- Augenbinde

Witzige Augenbinden für Kinder
Maße: 16 x 7,5 cm. Material: 100% Polyester, bei 30 °C waschbar

755867H40* Professor

[2,⁵¹ / 2,⁹⁹ €]

755875H40* Schlauer Fuchs

[2,⁶⁹ / 3,²⁰ €]

26 Sprachliche Bildung



5·-

5·- Buchstaben aus Buchenholz

Die Holzbuchstaben und Ziffern wurden den üblichen Fibeldruckschriften angepasst. Zum Anfassen, Legen, Umfahren und zum Bilden von Wörtern.

Maße: 5 - 7 cm hoch, 1 cm stark

Sortiment A: Buchstaben kennenlernen

53 Holzbuchstaben, je 1 Groß- und 1 Kleinbuchstabe sowie Punkte für Umlaute

2945H40*

[65,¹³ / 77,⁵⁰ €]

Sortiment B: Wörter und Sätze legen

90 Holzbuchstaben (28 Groß- und 62 Kleinbuchstaben) sowie Punkte für Umlaute. Nach der Häufigkeit in der deutschen Schriftsprache sortiert.

2951H40*

[100,⁸⁰ / 119,⁹⁵ €]



magⁿetisch

1· Magnetische Wortarten-Symbole für die Stahltafel

Zur Einführung der Wortarten nach Montessori. Erarbeiten Sie gemeinsam mit Ihren Schüler/innen die verschiedenen Wortarten an der Tafel. Mit großen Symbolen erforschen die Schüler/innen Sätze und vergleichen Texte. Die Schüler/innen können somit ganz leicht den Satzaufbau wahrnehmen und lernen, aus welchen Wortarten er besteht.

Start-Set mit Nomen, Verb, Adjektiv und Artikel Satz mit 50 Magnetsymbolen:

20x Verb, 10x Nomen, 10x Artikel und 10x Adjektiv
Ø Verb: 10 cm

86984H40 [24,79 / 29,50 €]

Erweiterungs-Set

Mit Nomen, Verb, Adjektiv, Artikel, Adverb, Pronomen, Numerale, Konjunktion, Präposition und Interjektion.
Je 5 Magnetsymbole, Ø Verb: 10 cm

88419H40 [21,43 / 25,50 €]

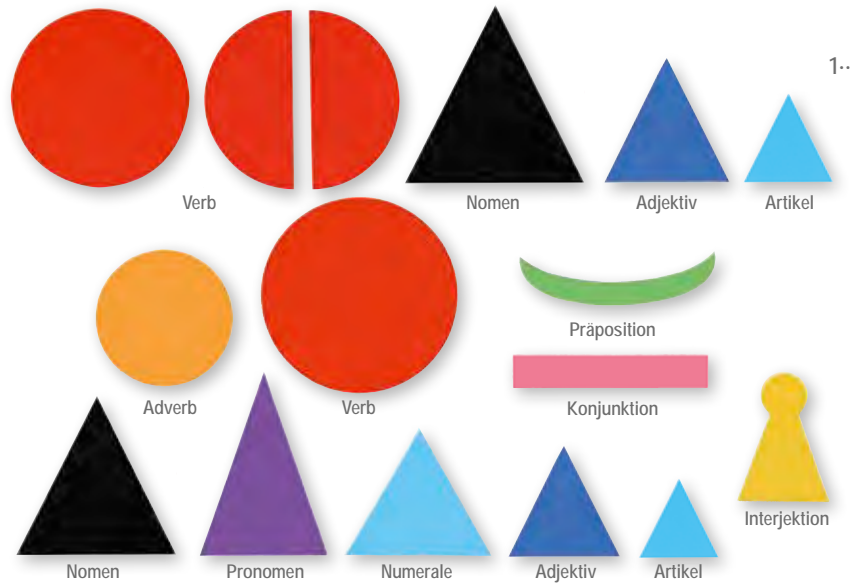

2· Satzstern aus lackiertem Holz

Der Satzstern ist ein Legespiel, das den Schüler/innen vom 2. Schuljahr an bis in die Sekundarstufe hinein grammatische Strukturen bewusst machen möchte. Das Besondere an diesem Satzstern ist, dass die farbigen Spitzen des Satzsterns abnehmbar sind und somit farblich dem Satzbau des jeweiligen Lehrwerks angepasst werden können. Zugleich kann man aber auch durch eine Reduktion der Spitzen schwächere Schüler/innen gezielter fördern, indem die Satzteile erst allmählich angesteckt werden. Für die Selbstkontrolle können auf der Rückseite der Kärtchen Farbpunkte entsprechend der Farbe der Sternspitzen aufgemalt werden. Die in der Mitte liegenden Verbkärtchen zeigen ihre Valenzmöglichkeiten durch Punkte an ihren Spitzen.

Ø 25,3 cm
Material: Holz

760419H40 [13,40 / 15,95 €]

3· Karten zum Satzstern

Inhalt: 84 Wortkarten, 21 Blanko-Karten

759567H40 [5,21 / 6,20 €]

4· Satzstern mit Karten – Set

761021H40 [17,61 / 20,95 €]



für Übungen zum Satzbau, für Freiarbeit und Wochenplanarbeit

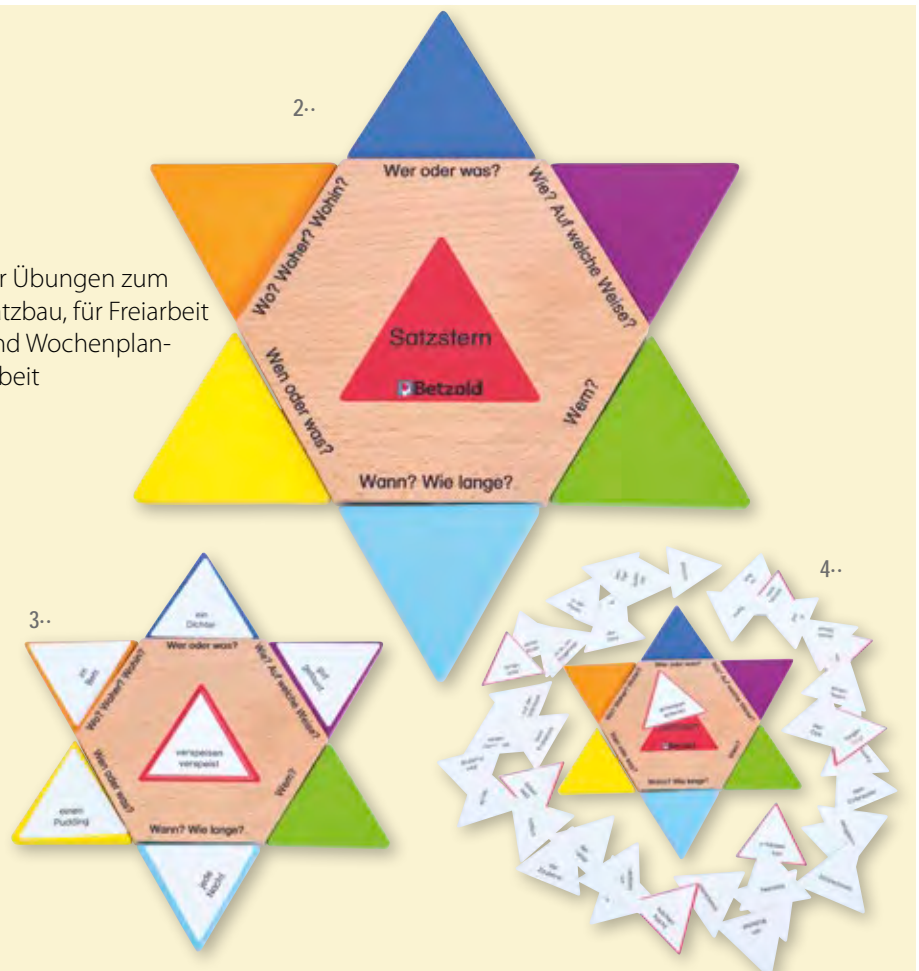



Kindermikrofon mit Aufnahmefunktion

Kindermikrofon mit farbig gestalteten Bedienelementen zum universellen Einsatz. Neben dem Singen kann das Mikrofon auch für Interviews, das Aufnehmen von Hörspielen oder das Laut-Training genutzt werden. Mit nur einem Tastendruck können Stimmen, Musik oder Geräusche aufgenommen und auch wiedergegeben werden. Details: mit LED-Anzeige und Signaltönen, zeichnet direkt im WAV-Dateiformat auf, 256 MB Flash-Speicher, bis zu 4 Stunden Aufnahme, WAV Bitrate: 128 kbps (44 kHz Abtastung), eingebauter 300-mAh-Lithium-Ionen-Polymer-Akku, 3,5-mm-Kopfhörerbuchse, Akkulaufzeit ca. 3 Stunden bei Aufnahme oder Wiedergabe.

Maße: Ø 5,6 cm, Länge: 15,8 cm. Material: Kunststoff
 [Warnhinweis: 1, 4 (Seite 306)]

760932H40

33,⁵⁷ / 39,⁹⁵ €

Interaktiver Lerntainer

Für alle Fächer, Lernthemen und Jahrgangsstufen Befüllen Sie die transparenten Taschen mit Karten oder kleinen Gegenständen. Danach können Sie für jede Tasche eine kurze Nachricht aufnehmen: eine Vokabel, eine Rechenaufgabe oder eine Frage zu jedem beliebigen Thema. Und das geht ganz einfach: Zur Aufnahme drücken Sie den grünen Knopf bei der entsprechenden Tasche und sprechen die Aufnahme in die schwarze Box oben an der Tafel. Sind alle Aufnahmen getätigt, stellen Sie nun den Schalter auf „Play“ um.

Jetzt können Ihre Schüler/innen durch Drücken des grünen Play-Knopfes an den Taschen die Aufnahmen abspielen. Sie können die Taschen immer wieder aufs Neue besprechen. Für jede Tasche stehen Ihnen 10 Sekunden Aufnahmezeit zur Verfügung. Spielkarten und Batterien bitte extra bestellen.

Maße (H x B x T): 66 x 53 x 1,7 cm

[Warnhinweis: 2 (Seite 306)]

89820H40*

40,²⁹ / 47,⁹⁵ €



Mikrofon mit Aufnahmefunktion

So mitreißend kann Sprach- und Lesetraining im Unterricht sein! Begeistert geben Ihre Schüler/innen Interviews oder nehmen Hörspiele und Geschichten auf. Das Mikrofon animiert auch ruhigere Kinder zum Sprechen. Das Mikrofon besitzt einen 128-MB-Speicher mit Aufnahmekapazität von 2 Stunden. Die Wiedergabe per einfachem Knopfdruck erfolgt in guter Tonqualität. Dank des USB-Anschlusses kann das Aufgenommene auch direkt auf einen PC übertragen werden. Die enthaltenen Batterien werden über USB aufgeladen. Mikrofon Größe: 13 cm, mit USB-Kabel und 3,5-mm-Kopfhöreranschluss.

[Warnhinweis: 1 (Seite 306)]

84907H40*

33,⁵⁷ / 39,⁹⁵ €



[Hinweis: Rücknahme von Alt-Batterien und Akkus siehe Seite 294]

1· Easi-Speak 2

Das neue Easi-Speak 2 besticht durch seine modernere und verbesserte Optik. Sie können nun auch die Aufnahmezeit mittels einer SD-Karte erhöhen. Stimmen, Lieder, Geräusche und vieles mehr nimmt das kleine handliche Mikrofon in hoher Tonqualität auf und animiert selbst Lesemuffel zum lauten Lesen. Das Aufnahmegerät ist überall einsetzbar und einfach in der Bedienung. Anschließend können die MP3- oder WAV-Dateien mittels USB-Anschluss direkt auf den Computer übertragen werden. Eingebauter 200-mAh-Lithium-Ionen-Polymer-Akku.

128 MB Speicher, bis zu 4 h Aufnahmekapazität in hoher Klangqualität.

Länge des Mikrofons: ca. 13 cm

Material: Kunststoff

Warnhinweis: 1 (Seite 306)

760970H40* Stück

48,70 / 57,95 €



2· Easi-Speak – Ladestation

Für bis zu 5 Easi-Speak-Mikrofone. Lieferung ohne Mikrofone

Warnhinweis: 1 (Seite 306)

86915H40*

17,23 / 20,50 €

Solange Vorrat reicht

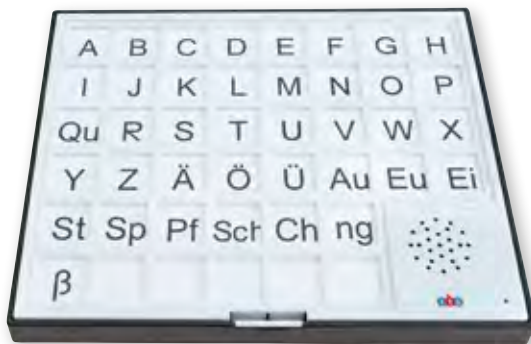

Anwendungsbeispiel

3·



3· Plapperbrett

Aufnahmegerät mit 44 Feldern für Aufnahmen von je bis zu 10 Sekunden. Hervorragend geeignet zum Üben des Alphabets und für einfache Rechenaufgaben. Durch Drücken des jeweiligen Feldes wird die Aufnahme abgespielt. So können Buchstaben und Zahlen aneinandergereiht werden und es entstehen Wörter, Sätze, Zahlenfolgen oder Rechenaufgaben. Durch eine Beschriftung mit trocken abwischbaren Stiften können die jeweiligen Inhalte visualisiert werden. Die Plättchen können jederzeit neu besprochen werden und eignen sich daher für zahlreiche Einsatzgebiete. Es werden 2 Batterien Typ AAA (Micro LR03) benötigt (nicht im Lieferumfang enthalten).

Inhalt: 1 Spielbrett, 44 Blanko-Plättchen

Maße (H x B x T): 2,5 x 27 x 20,5 cm

Material: Kunststoff

Warnhinweis: 1 (Seite 306)

760801H40* Stück

22,27 / 26,50 €



4·

- Schreiben einer kurzen Geschichte
- Schritt-für-Schritt-Anleitungen
- Bildkarten für Unterrichtsmaterial

4· Erzählboard

In das Board können 6 verschiedene Blätter eingeschoben und auf dem jeweiligen Feld ein Text per Sprachaufnahme mit 10 Sekunden Aufnahmedauer hinterlegt werden. Dank der 6 Einschubfächer bietet das Erzählboard vielseitige Einsatzmöglichkeiten. Das Erzählboard wird mit 12 Blanko-Karten im Format 8 x 7 cm geliefert, welche auch als Vorlage für eigene Karten dienen. Das Board ist dank seiner großen Tasten und simplen Handhabung sehr einfach zu bedienen.

Warnhinweis: 1 (Seite 306)

754133H40* Stück

37,77 / 44,95 €



Versandkosten: 5,80 / 6,90 € – Versandkosten Flexeo®-Möbel: 30,- / 35,70 € pro Möbelstück

PlapperBrett

Hinweis: Rücknahme von Alt-Batterien und Akkus siehe Seite 294

BECHERQUIZZER



1· Becherquizzler

Spielspaß mit Lerneffekt

- fördert eigenständiges Lernen
- hoher Aufforderungscharakter
- für Einzel- und Teamspiele
- mit Selbstkontrolle

Der Becherquizzler ist mit einer Einkerbung für die Aufgabenkarte und mit einem Einwurfschlitz für die Antwortkarte ausgestattet. Mit kleinen Karteikarten können Sie Ihre eigenen Wissens- und Ratespiele erstellen. Oder bestellen Sie die passenden Quizzler-Sortierspiele gleich mit! Stellen Sie eine Aufgabenkarte in die Einkerbung des Bechers. Die Antwortkarten müssen die Schüler/innen nun der Aufgabe zuordnen und die jeweilige Karte in den Schlitz des Bechers werfen.

Maße (H x B x T): Becher: 8 x 8,7 x 6,2 cm; Schlitz zum Einstecken (L x B): 6,5 x 0,4 cm; Einkerbung für die Kontrollkarten (L x T x B): 6,5 x 0,8 x 0,4 cm

850289H40 Blau
850291H40 Grün
850292H40 Rot

je 3,61 / 4,30 €



Wir fragen
euch ab



NEU

2·

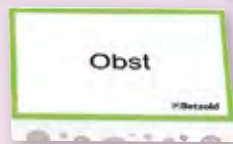

3·



2· Sortierspiel Obst oder Gemüse – Quizzerkarten

Sortierspiel mit echten Fotografien von Obst und Gemüse. Die 89 Sortierkarten müssen den beiden Aufgabenkarten (Lebensmittelgruppen) zugeordnet werden. Hier benötigen Sie zusätzlich 2 Betzold-Becherquizzler. Dank Lösungsmuster haben Ihre Schüler/innen eine praktische Selbstkontrolle und können sich mit den Karten selbst beschäftigen. Auf den Vorderseiten sind jeweils die Bilder und auf den Rückseiten die Bezeichnungen in Deutsch, Englisch und Französisch abgebildet. Ideal für Ihren bilingualen Unterricht.

Inhalt: 4 Aufgabenkarten, 89 Sortierkarten mit echten Fotografien von Obst und Gemüse
Maße Verpackung (H x B x T): 6 x 6 x 5 cm
Maße Karten (B x H): 5,5 x 4 cm
Material: Pappe

762644H40*

8,66 / 10,30 €

3· Lebensmittel-Sortierspiel

Zu welcher Lebensmittelgruppe passt das abgebildete Lebensmittel am besten? Der Apfel gehört zum Obst. Aber bei Nüssen ist es schon schwieriger. Und wo gehört der Hamburger hin?

Inhalt: 105 Karten (16 Aufgabenkarten: 8 Deutsch/Symbol und 8 Englisch/Französisch sowie 89 Fotokarten Lebensmittel), 1 Spielanleitung
Lieferung ohne Becherquizzler

759572H40*

8,66 / 10,30 €



- Aufgabe einstecken
- Antwortkarten einwerfen



1.. Wortarten – Quizzerkarten

Karten lesen und entscheiden: Ist das Wort ein Verb, ein Adjektiv oder ein Nomen/Substantiv? Mit Selbstkontrolle
Inhalt: 102 Karten (3 Aufgabenkarten, 99 Wortkarten), 1 Anleitung
 Maße der Karten: 5,5 x 4,5 cm
 Spiel für bis zu 3 Becherquizzler (nicht enthalten)

76316H40*

8,⁶⁶ / 10,³⁰ €



2.. Welcher Artikel passt? – Quizzerkarten

Karten lesen und entscheiden: Welcher Artikel passt? Mit Selbstkontrolle
Inhalt: 119 Karten (3 Artikelkarten, 116 Bild-Wortkarten), 1 Anleitung
 Maße der Karten: 5,5 x 4,5 cm
 Spiel für bis zu 3 Becherquizzler (nicht enthalten)

76316H40*

8,⁶⁶ / 10,³⁰ €



3.. Rechnen mit Geld – Quizzerkarten

Schnell addiert: Was ergibt der dargestellte Geldbetrag? Mit Selbstkontrolle
Inhalt: 84 Karten (7 Aufgabenkarten, 77 Sortierkarten), 1 Anleitung
 Maße der Karten: 5,5 x 4,5 cm
 Spiel für bis zu 7 Becherquizzler (nicht enthalten)

761061H40*

8,⁶⁶ / 10,³⁰ €



4.. Richtig oder falsch? – Quizzerkarten

Mit Karten zum Beschreiben für eigene Spielideen. Mit Selbstkontrolle
Inhalt: 104 Karten (10 Monsterkarten, 94 Karten zum beschreiben), 1 Anleitung
 Maße der Karten: 5,5 x 4,5 cm
 Spiel für bis zu 2 Becherquizzler (nicht enthalten)

759573H40*

8,⁶⁶ / 10,³⁰ €



5.. Schütze das Klima – Quizzerkarten

Karten lesen und entscheiden: Gut oder schlecht fürs Klima? Mit Selbstkontrolle
Inhalt: 102 Karten (2 Aufgabenkarten, 100 Sortierkarten), 1 Anleitung
 Maße der Karten: 5,5 x 4,5 cm
 Spiel für bis zu 2 Becherquizzler (nicht enthalten)

763162H40*

8,⁶⁶ / 10,³⁰ €



6.. Silbenquiz – Quizzerkarten

Wer findet die richtige Anzahl an Silben? Mit Selbstkontrolle
Inhalt: 120 Karten (4 Aufgabenkarten mit Silbenbogen, 116 Wortkarten), 1 Anleitung
 Maße der Karten: 5,5 x 4,5 cm
 Spiel für bis zu 4 Becherquizzler (nicht enthalten)

761033H40*

8,⁶⁶ / 10,³⁰ €



7.. Mengen und Zahlen – Quizzerkarten

Mengenkarten den richtigen Zahlenkarten zuordnen. Mit Selbstkontrolle
Inhalt: 80 Karten (10 Zahlenkarten, 70 Mengenkarten), 1 Anleitung
 Maße der Karten: 5,5 x 4,5 cm
 Spiel für bis zu 10 Becherquizzler (nicht enthalten)

761060H40*

8,⁶⁶ / 10,³⁰ €



8.. Silbenkönig – Quizzerkarten

Welcher Vokal fehlt, um ein sinnvolles Wort zu erhalten? Mit Selbstkontrolle
Inhalt: 120 Karten (5 Vokalkarten, 100 Wortkarten), 1 Anleitung
 Maße der Karten: 5,5 x 4,5 cm
 Spiel für bis zu 5 Becherquizzler (nicht enthalten)

761034H40*

8,⁶⁶ / 10,³⁰ €

Magischer Zylinder

Auf spannende Art Lesen, Rechtschreibung und Grammatik trainieren

Übung macht den Meister. Und hier macht das Üben auch noch Spaß. Die Kinder sehen auf jeder Karte eine Aufgabe. Sie nennen die Lösung und werfen die Karte in den Zylinder. Dort wird sie gedreht. Unten erscheint die Karte wieder mit der Lösung nach oben. So zeigt der Zylinder schnell und schlau die richtige Lösung. Das begeistert kleine Wortakrobat/innen und spornet zum Weitermachen an. Der Zylinder ist aus solidem Kunststoff hergestellt.

Höhe: 24 cm

Die Lieferung erfolgt ohne Spielkarten.

87085H40 Blau

763174H40 Schwarz

je 17,61 / 20,95 €

Freiarbeit &

Lernspiele



Mathematik

Grundrechenarten, Größen und Geld

Karten-Sets zum Magischen Zylinder

Verschiedene Sets und 1 Blanko-Karten-Set.
Jede Kunststoffbox enthält 48 Karten.

Addition I – Von 0 + 1 bis 9 + 9
86257H40*

Menge-Zahl-Zuordnung II – bis 50
86268H40

Addition II – Von 10 + bis 19 +
86258H40*

Uhrzeit ablesen und benennen
86269H40*

Addition III – Zahlenraum 100
86259H40*

Zahlen am Zahlenstrahl
40299H40*

Subtraktion I – Von - 2 bis - 9
86260H40*

Das Dezimalsystem
40300H40* **Solange Vorrat reicht**

Subtraktion II – Im Zahlenraum 20
86261H40*

Rechnen mit Größen: Zeit
40303H40*

Subtraktion III – Subtraktion von
zweistelligen Zahlen
86262H40*

Rechnen mit Größen: Gewichte
40305H40*

Multiplikation I – mal 2, 3, 4, 5 und 10
86263H40*

Rechnen mit Größen: Längen
40304H40*



Multiplikation II – mal 6, 7, 8 und 9
86264H40*

Rechnen mit Geld 1: Geldbeträge
40301H40*

Vermischte Aufgaben Addition & Subtraktion bis
20 ohne Zehnerüberschreitung
87817H40*

Division I – durch 2, 3, 4, 5 und 10
86265H40*

Rechnen mit Geld 2: Ergänze zu
1, 2 und 5 Euro
40302H40

Vermischte Aufgaben Addition & Subtraktion bis
20 mit Zehnerüberschreitung
87818H40

Division II – durch 6, 7, 8 und 9
86266H40*

Blanko-Karten
86270H40*

Vermischte Aufgaben Addition & Subtraktion bis
100 mit und ohne Zehnerüberschreitung
87819H40*

Menge-Zahl-Zuordnung I – bis 10
86267H40*

Vermischte Aufgaben Multiplikation & Division,
Reihen 2, 3, 4, 5, 10
87820H40* je $5,^{21} / 6,^{20} \text{€}$

Grundausrüstung 1. Schuljahr



Magischer Zylinder mit 10 Karten-Sets zum Rechnen im 1. Schuljahr

Enthalten ist 1 Magischer Zylinder mit
10 Kartensätzen:

- Addition I von 0 + 1 bis 9 + 9
- Subtraktion I von - 2 bis - 9
- Addition II von 10 + bis 19 +
- Subtraktion II im Zahlenraum 20
- Menge-Zahl-Zuordnung I bis 10
- Menge-Zahl-Zuordnung II bis 20
- Vermischte Aufgaben Addition & Subtraktion bis 20 ohne Zehnerüberschreitung
- Vermischte Aufgaben Addition & Subtraktion bis 20 mit Zehnerüberschreitung
- Wie viele? Anzahl bestimmen
- Blanko-Kartensatz

87814H40*

$61,^{76} / 73,^{50} \text{€}$

Grundausrüstung 2. Schuljahr



Magischer Zylinder mit 10 Karten-Sets zum Rechnen im 2. Schuljahr

Enthalten ist 1 Magischer Zylinder mit
10 Kartensätzen:

- Addition III im Zahlenraum bis 100
- Subtraktion III von zweistelligen Zahlen
- Multiplikation I, mal 2, 3, 4, 5, 10
- Division I, durch 2, 3, 4, 5, 10
- Zahlen am Zahlenstrahl bis 100
- Addition bis 100 ohne Zehnerüberschreitung
- Addition bis 100 mit Zehnerüberschreitung
- Vermischte Aufgaben Addition & Subtraktion bis 100
- Vermischte Aufgaben Multiplikation & Division
- Blanko-Kartensatz

87815H40*

$61,^{76} / 73,^{50} \text{€}$

Grundausrüstung 3. Schuljahr



Magischer Zylinder mit 10 Karten-Sets zum Rechnen im 3. Schuljahr

Enthalten ist 1 Magischer Zylinder mit
10 Kartensätzen:

- Multiplikation II, mal 6, 7, 8, 9
- Division II, durch 6, 7, 8, 9
- Das Dezimalsystem
- Rechnen mit Größen: Zeit
- Rechnen mit Größen: Gewichte
- Rechnen mit Größen: Längen
- Rechnen mit Geld 1: Geldbeträge
- Rechnen mit Geld 2: Ergänze zu 1, 2 und 5 Euro
- Einfach Brüche erkennen und benennen
- Blanko-Kartensatz

87816H40*

$61,^{76} / 73,^{50} \text{€}$

Kartensätze zum Grundwortschatz

für den Magischen Zylinder

Jeweils 36 Karten, doppelseitig bedruckt.

je nur **5,21 / 6,20 €**



84878H40* Gegensätze



84105H40* Farben



84882H40 Kleidung



84874H40* In der Schule



84877H40* Auf dem Bauernhof



84879H40* Lebensmittel



84875H40* Zu Hause



84876H40 Gemüse und Obst



84880H40 Das bin Ich



84884H40* Präpositionen



84881H40* Wilde Tiere

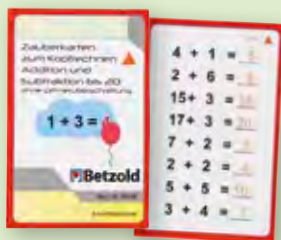

Zauberkarten zum Kopfrechnen

Wer die Zauberkarten zur Hand nimmt, wird selbst zum Zauberlehrling, löst die Aufgaben und schreibt die Ergebnisse auf. Auch das gegenseitige Abfragen macht Spaß und motiviert die Kinder. Auf den Zauberkarten sind schwarz gedruckte Aufgaben mit rot gedruckten Ergebnissen. Einfach die Karten mit der roten Filterkarte abdecken und die Ergebniszahlen verschwinden. Zur Selbstkontrolle entfernt man einfach die rote Filterkarte. Wie durch Zauberhand sind die Ergebnisse wieder lesbar.

Inhalt: je 24 Spielkarten, beidseitig bedruckt, 2 rote Zauberkarten; in einem transparenten Etui

- 89506H40* Addieren bis 10
- 89507H40* Subtrahieren bis 10
- 89509H40* Addition und Subtraktion bis 20, ohne Zehnerüberschreitung
- 89508H40* Addition und Subtraktion bis 20, mit Zehnerüberschreitung
- 89499H40* Addition und Subtraktion bis 100

je **4,29 / 5,10 €**



Magnetische Verhaltensampel

2 Arten der Anwendung möglich: zum einen als Verhaltensanzeige der ganzen Klasse (zwei Farbfelder werden jeweils abgedeckt), zum anderen als personenbezogene Verhaltensanzeige mithilfe der magnetischen Namensschilder.

Inhalt: 1 magnetische Verhaltensampel (26 x 40,5 cm), 40 magnetische, beschreibbare Namensschilder (2 x 6 cm), 2 magnetische Abdeckplatten (Ø 13 cm)

74593H40 Stück **20,59 / 24,50 €**



mag**n**etisch

mag**n**etisch

Klassendienste „Fleißiger Fuchs“

So einfach war das Organisieren der Klassendienste noch nie! Egal, ob Blumen gießen, Tafel wischen oder die Stühle hochstellen. Die magnetischen Karten sind nicht nur witzig illustriert – dank der sprachneutralen Darstellung werden die Dienste in jeder Sprache verstanden. Dank diesen Karten werden aus Ordnungsmuffeln kleine Aufräumfans! Die 20 magnetischen Dienst-Kärtchen helfen Ihnen dabei, die in Ihrer Klasse anfallenden Aufgaben übersichtlich und dekorativ zu präsentieren. Befestigen Sie die Kärtchen einfach an der Seitentafel im Klassenzimmer. Anschließend können die Kinder mit ihren Namen beschriftete Kärtchen an „ihren Dienst“ heften. So sehen Sie und Ihre Schüler/innen sofort, wer für welchen Dienst zuständig ist, und Sie sparen wertvolle Zeit beim Organisieren des Schulalltags.

41330H40 **18,07 / 21,50 €**



Übungs-Box für Lernkarteien

- 86336H40 Lernkarteikasten, blau mit Kärtchen
- 86335H40 Lernkarteikasten, rot mit Kärtchen
- 757767H40 Lernkarteikasten, orange mit Kärtchen
- 757768H40 Lernkarteikasten, grün mit Kärtchen
- 757766H40 Lernkarteikasten, gelb mit Kärtchen

je **6,05 / 7,20 €**

- 86331H40 Lernkarteikasten, blau
- 86330H40 Lernkarteikasten, rot
- 757448H40 Lernkarteikasten, orange
- 757446H40 Lernkarteikasten, grün
- 757447H40 Lernkarteikasten, gelb
- 757445H40 Lernkarteikasten, pink

je **4,96 / 5,90 €**



[Versandkosten: 5,80 / 6,90 € – Versandkosten Flexeo®-Möbel: 30,- / 35,70 € pro Möbelstück]



- papierlos
- kein Multiple Choice und kein Raten
- sofortige Selbstkontrolle
- fördert selbstständiges Arbeiten
- Aufgaben werden schriftlich gelöst

max Lernsystem

Üben mit sofortiger Selbstkontrolle

Mit dem Förderprogramm vom MAX-Lernsystem können Schüler/innen **individuell** und vor allem **selbstständig gefördert werden**. Damit steht ein Lerngerät zur Verfügung, welches entdeckendes Lernen, das wirkliche Erarbeiten von Lösungen, eine optimale Selbstkontrolle und auch eine nachträgliche Überprüfung der Antworten erlaubt. Vorteil dabei ist, dass sich die Schüler/-innen die erarbeitete Lösung aufschreiben. Dadurch kann sich bei den Lernenden das Gefühl für das richtige Schriftbild festigen. Die Lernkartensets sind ideal für Vor- und Grundschüler/innen geeignet, die ihr Wissen im eigenen Tempo überprüfen und festigen können. Dabei gibt es eine Auswahl an zahlreichen Themengebieten.



- Selbstkontrolle **sofort** nach Beantwortung jeder Aufgabe
- Die Schüler/innen schieben die Lernkarten in das Gerät.
- Die oberste Aufgabe zeigt mit einer Musterlösung den Lösungsweg.

Das max Lerngerät

Kinder malen oder schreiben ihre Antworten mit dem MAX-Folienstift direkt neben der Aufgabe auf eine abnehmbare, transparente und abwischbare Schreibfolie. Durch Aufklicken der orangefarbenen Klappen wird die Lösung sichtbar. Maße (H x B x T): 33,5 x 25,4 x 3,5 cm

759240H40

21,⁸¹ / 25,⁹⁵ €

max Kennenlernset

Testen Sie das Kennenlernset mit Ihren Kindern. Das MAX-Lernsystem besteht aus dem MAX-Lerngerät und ausgewählten Übungskarten aus den Bereichen Vorschule, Mathematik, Deutsch, Les-Rechtschreib-Hilfe sowie Logik und Konzentration. Sie werden schnell feststellen, dass Ihre Kinder begeistert sind, selbstständig und in ihrem eigenen Tempo die Aufgaben mit ansprechenden Bildern und Grafiken zu lösen.

759440H40*

25,17 / 29,95 €



max Lernkarten Fit für die Schule

Mathematische Grundübungen und sprachbezogene Aufgaben für Vorschüler/innen. Keine Lese- und Schreibkenntnisse erforderlich. Wahrnehmung, Formen, Zahlen und Buchstaben

759373H40*

18,64 / 19,95 €

max Lernkarten Wahrnehmung

Die Kinder lernen, Formen zu erkennen und schulen dabei ihre Konzentrationsfähigkeit und das genaue Hinschauen und Hinhören.

759374H40*

18,64 / 19,95 €

max Lernkarten Raumorientierung

Erlernen von räumlichem Vorstellungsvermögen. Orientierung am Körper, Erkennen von Objekten im Raum, Raum-Lage-Bewusstsein

759375H40*

18,64 / 19,95 €

max Lernkarten Hand-Augen-Koordination

Anhand von lustigen Rätseln schulen die Kinder spielerisch die Koordination von Stift und Augen. Wege nachfahren, Punkte verbinden

759376H40*

18,64 / 19,95 €

max Lernkarten Integration

Anhand von Schattenbildern, Spiegelungen und Mustern wird das genaue Hinschauen und Wahrnehmen gelernt. Genaues Hinschauen/Wahrnehmen, Schwungrichtungen, Schattenbilder

759377H40*

18,64 / 19,95 €

max Lernkarten Serielles Arbeiten/Zeitbegriff

Spannende Übungen zu Zeitbegriffen wie Jahres- und Tageszeiten, Zeitbewusstsein, Gleichzeitigkeit, Ergänzen und Sortieren.

759378H40*

18,64 / 19,95 €

max Lernkarten Mengenbegriff

Allgemeiner Begriff: gleich lang, dick, groß, viel ..., mehr/weniger, größer/kleiner ..., simultanes Erfassen u. v. m.

759379H40*

18,64 / 19,95 €

max Lernkarten Phonologische Bewusstheit

Bestimmung von Lautpositionen und Bau von Wörtern aus einzelnen Lauten. Viele spannende Lösungswege sichern dabei die Freude am Üben.

759380H40*

18,64 / 19,95 €

max Lernkarten VORSCHULE

Alle Lernkartensets enthalten 32 Seiten mit Übungen und Lösungen (16 Lernkarten, DIN A4, beidseitig bedruckt). Geliefert werden die stabilen Karten in einer praktischen Aufbewahrungstasche. In jedem Set befindet sich außerdem ein Lernpass, mit dem die Kinder ihre Erfolge dokumentieren können, sowie ein detaillierter Förderplaner zu den einzelnen Inhalten der Mappe.

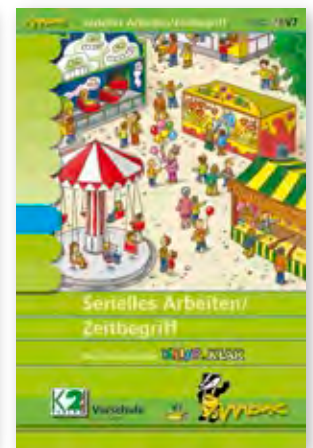

max Lernkarten DEUTSCH

Alle folgenden Lernkartensets enthalten 32 Seiten mit Übungen und Lösungen (16 Lernkarten, DIN A4, beidseitig bedruckt). Geliefert werden die stabilen Karten in einer praktischen Aufbewahrungstasche. In jedem Set befindet sich außerdem ein Lernpass, mit dem die Kinder ihre Erfolge dokumentieren können, sowie ein detaillierter Förderplaner zu den einzelnen Inhalten der Mappe.

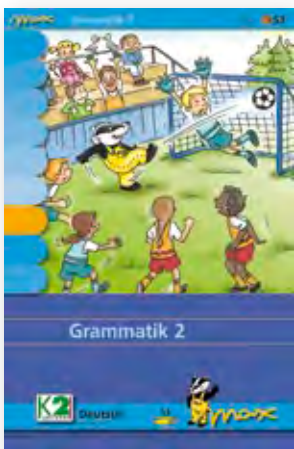

max Lernkarten Lautdifferenzierung

Unterscheidung von ähnlichen Sprachlauten und Behandeln der am häufigsten auftretenden Lautverwechslungen.

759404H40*

18,64 / 19,95 €

max Lernkarten Lautpositionsbestimmung

Die Übungen drehen sich um die Frage, an welcher Stelle in einem Wort sich bestimmte Laute befinden. Aufgaben zur Stellung von Lauten und Lautverbindungen im Wort.

759405H40*

18,64 / 19,95 €

max Lernkarten Gedächtnistraining

Mit diesem Lernkartenset können Sie das Gedächtnis auf verschiedenste Art und in jedem Alter vielseitig schulen.

759388H40*

18,64 / 19,95 €

max Lernkarten Buchstaben und Wörter

Das Lernkartenset ist Begleiter durch das 1. Schuljahr und bietet einen spannenden Einstieg in die Buchstabenwelt.

759389H40*

18,64 / 19,95 €

max Lernkarten Grammatik 1

Themen: Alphabet, Tuwörter (Verben), Wiewörter (Adjektive), Namenwörter (Nomen), verschiedene Wortarten

759396H40*

18,64 / 19,95 €

max Lernkarten Grammatik 2

Themen: Artikel, Wortfamilien, Adjektive bilden, Zeiten, Oberbegriffe, Gegenteile, Satzbau

759397H40*

18,64 / 19,95 €

max Lernkarten Grammatik 3

Themen: Wortarten, Wortfamilien, Wortfelder, Zeitformen, Gegenteile, Vergleichswörter als und wie

759398H40*

18,64 / 19,95 €

max Lernkarten Silben und Reime

Das Set befasst sich mit Reimen und Silben, der sogenannten phonologischen Bewusstheit im weiten Sinne.

759403H40*

18,64 / 19,95 €



max Lernkarten

Alle folgenden Lernkartensets enthalten 40 Seiten mit Übungen und Lösungen (20 Lernkarten, DIN A4, beidseitig bedruckt). Geliefert werden die stabilen Karten in einer praktischen Aufbewahrungstasche. In jedem Set befindet sich außerdem ein Lernpass, mit dem die Kinder ihre Erfolge dokumentieren können, sowie ein detaillierter Förderplaner zu den einzelnen Inhalten der Mappe.

max Lernkarten Wortartenbestimmung

Die Übungen umfassen Entscheidungs- und Umwandlungsaufgaben zu Nomen, Eigennamen, Verben, Adjektiven und Adverbien.

759406H40*

18,64 / 19,95 €

max Lernkarten DEUTSCH & MATHEMATIK

Alle Lernkartensets enthalten 32 Seiten mit Übungen und Lösungen (16 Lernkarten, DIN A4, beidseitig bedruckt). Geliefert werden die stabilen Karten in einer praktischen Aufbewahrungstasche. In jedem Set befindet sich außerdem ein Lernpass, mit dem die Kinder ihre Erfolge dokumentieren können, sowie ein detaillierter Förderplaner zu den einzelnen Inhalten der Mappe.

max Lernkarten Deutsch als Zweitsprache 1

Spielerischer Einstieg in die Sprache. Deutsch als Zweitsprache mit Übungen zum Grundwortschatz und ABC, Gegenteile und Bildverständnis.

759399H40* **18,64 / 19,95 €**



max Lernkarten Deutsch als Zweitsprache 2

Zahlreiche Übungen zur Festigung des ABCs, zu den Grundwortarten, zu Fragewörtern, zum Gebrauch von Artikeln und Präpositionen, zu Einzahl und Mehrzahl.

759400H40* **18,64 / 19,95 €**



max Lernkarten Deutsch als Zweitsprache 3

Übungen für Deutsch als Zweitsprache entsprechend den Anforderungen der Klassen 3 und 4.

759401H40* **18,64 / 19,95 €**

max Lernkarten Deutsch als Zweitsprache 4

Übungen entsprechend den Anforderungen in Klasse 4: Verben mit Vorsilben, reflexive Verben, Umstandswörter und Übungen zu den Fällen Akkusativ und Dativ.

759402H40* **18,64 / 19,95 €**



max Lernkarten Zahlen, Ziffern, Mengen bis 10

Einführung in den Zahlenraum von 1 bis 10. Erkennen von Zahlen und deren richtiger Schreibweise, Anzahlen bestimmen, Mengen Zahlen zuordnen

759381H40* **18,64 / 19,95 €**

max Lernkarten Orientieren und Rechnen bis 10

Unterschiedliche Rechenaufgaben im Zahlenraum von 1 bis 10 wie Reihenfolgen, Zahlzerlegung, Rechen- und Knobelaufgaben.

759382H40* **18,64 / 19,95 €**

max Lernkarten Orientieren und Rechnen bis 20

Umfassende Behandlung des Zahlenraums von 1 bis 20 in unterschiedlichen Schwierigkeitsgraden.

759383H40* **18,64 / 19,95 €**

max Lernkarten Orientieren und Rechnen bis 100

Übungen zur Addition und Subtraktion im Zahlenraum bis 100 anhand von Zahlenstrahl, Rechenhäusern, Zahlenmauern, Sachrechnen und Knobelaufgaben.

759384H40* **18,64 / 19,95 €**

max Lernkarten Kleines Einmaleins

Übungen zur fortgesetzten Addition, zur Multiplikation und Division. Das Einmaleins wird automatisiert, anhand von Sachrechenaufgaben können Schüler/innen ihre Kenntnisse geschickt einsetzen.

759385H40* **18,64 / 19,95 €**

max Lernkarten Knacknüsse für Anfänger

Zahlreiche Knobeleien zur visuellen Wahrnehmung, zur Schulung der geometrischen Grundkompetenz und der vier Grundrechenarten.

759386H40* **18,64 / 19,95 €**

max Lernkarten Knacknüsse für Fortgeschrittene

Neben Sudokus, Geheimschriften und Streichholzrätseln finden Sie in diesem Lernkartenset Textknobeleien, Wörterrätsel und Aufgaben zum Kombinieren.

759387H40* **18,64 / 19,95 €**

Das max Lerngerät

Die solide Konstruktion des MAX-Lerngerätes besteht aus hochwertigem und bruchsicherem Kunststoff. Die innovativen Lösungskappen ermöglichen eine sofortige Selbstkontrolle nach jeder Aufgabe. Durch den Rotfilter können die Lösungen erst nach Öffnen der Klappen abgelesen werden.

Maße (H x B x T): 33,5 x 25,4 x 3,5 cm

759240H40 **21,81 / 25,95 €**





5 Steckteile

Kombi-Setzleisten

Zweireihige Setzleisten mit unendlichen Einsatzmöglichkeiten

Jedes einzelne Steckteil ist mit 2 Einkerbungen ausgestattet, hier können unter anderem Bildkarten, Spielkarten, Satzkärtchen und vieles mehr eingesteckt werden. Die 5 Steckteile lassen sich einfach miteinander verbinden und so in der Länge verändern. Zur Lagerung lassen sich die Steckteile einfach übereinander stapeln und nehmen kaum Platz weg.

- zweireihige Steckmöglichkeit
- platzsparend stapelbar
- aus robustem Kunststoff
- je 5 Steckteile einer Farbe im Set
- als Erzählschiene, Kartenhalter und für Zuordnungs- und Sortierspiele geeignet
- beliebig kombinierbar
- Farbe ist wählbar

Maße der einzelnen Steckteile:

- Breite Einkerbung: 2 mm
 - Steckteil (H x B x T): 3,5 x 8,5 x 7,5 cm
- Alle 5 Teile aneinandergesetzt ergeben eine Länge von 42,5 cm. Lieferung ohne Spielkarten

- 759921H40* Blau
- 759922H40* Grün
- 759923H40* Rot
- 759924H40* Orange
- 759925H40* Gelb

je 4,29 / 5,10 €

Mit Moa durch den Tag



Geschichten mit Moa

Verschiedene kurze Szenen zeigen Bild für Bild vertraute Abläufe aus dem alltäglichen Leben von Kindergarten- und Grundschulkindern. Die Bilder können immer wieder neu zusammengestellt werden. Dabei kann Moa sowohl Kindergartenkind sein als auch schon zur Schule gehen. Kombiniert man einzelne Bildfolgen miteinander, entstehen immer wieder völlig neue Geschichten. Das macht richtig Spaß, regt die Fantasie der Kinder an und motiviert zum Erzählen.

Die liebevoll illustrierten Karten fordern zum genauen Betrachten auf und bieten eine Vielzahl von Sprech- anlässen. Ob chronologisches Erzählen, grammatische Übungen oder beim Erlernen einer Fremdsprache – überall bieten die beliebten Karten eine wertvolle Unterstützung.

Inhalt: 92 Karten mit Anleitung, Maße Karten: 9 x 9 cm
Material: Karton

54521H40

19,29 / 22,95 €

40 Im Klassenzimmer

Bestellen Sie auch:

Kartenhalter

Die ganze Geschichte im Blick. Der praktische Kartenhalter ermöglicht gleich mehreren Kindern, die Karten zu nutzen. Sie erarbeiten gemeinsam ein Thema oder bringen ihre eigenen Ideen zu Papier, um dann zu vergleichen.

Kartenhalter aus Holz, ca. 35 cm lang, für 4 Bildkarten.
Lieferung ohne Bildkarten

42390H40

3,35 / 3,99 €



KAMISHIBAI



1..



1.. Kamishibai – Erzähltheater

Geschichten erzählen – selbst gestaltete Geschichten präsentieren

- für große Kindergruppen
- Geschichten frei erzählen lernen
- überall einsetzbar

Material: robustes Furnierholz mit kindersicheren Scharnieren, lackiert, innen schwarz, außen naturfarben, auch passend für DIN-A3-Laminierfolien

Maße: 32 x 46 x 6,2 cm

Maße des Bildausschnitts (B x H): 38 x 26 cm

Warnhinweis: 2 (Seite 306)

56594H40

60,⁹² / 72,⁵⁰ €

- die sichere Aufbewahrungs- und Transportlösung für Ihr Erzähltheater
- mit Extrafächern für Bildkarten und Notizen
- mit verstellbarem Tragegurt mit Schulterpolster



2.. Kamishibai-Tasche

- die sichere Aufbewahrungs- und Transportlösung für Ihr Erzähltheater
 - mit Extrafächern für Bildkarten und Notizen
 - mit verstellbarem Tragegurt mit Schulterpolster
- Maße (H x B x T): 34,5 x 48 x 13 cm
Material: 100 Polyester, Reinigung mit feuchtem Tuch möglich.

758457H40

16,⁷⁶ / 19,⁹⁵ €

2..



3.. Bildkarten für das Kamishibai

- 100594H40* Als die Raben noch bunt waren
- 97264H40* Es klopft bei Wanja in der Nacht
- 100596H40* Ich war das nicht!
- 59480H40* Wir haben Rechte! je 14,⁹⁵ / 16,- €

- 757742H40* Der Gruffelo
- 756480H40* Frederick
- 756486H40* Freunde je 14,²⁴ / 16,⁹⁵ €

- 755940H40* Die kleine Maus sucht einen Freund
- 758971H40* Der Regenbogenfisch
- 754665H40* Die kleine Raupe Nimmersatt
- 757364H40* Das kleine Ich bin Ich je 16,⁸² / 18,- €



Versandkosten: 5,⁸⁰ / 6,⁹⁰ € – Versandkosten Flexeio®-Möbel: 30,- / 35,⁷⁰ € pro Möbelstück

Würfel bis
10.000

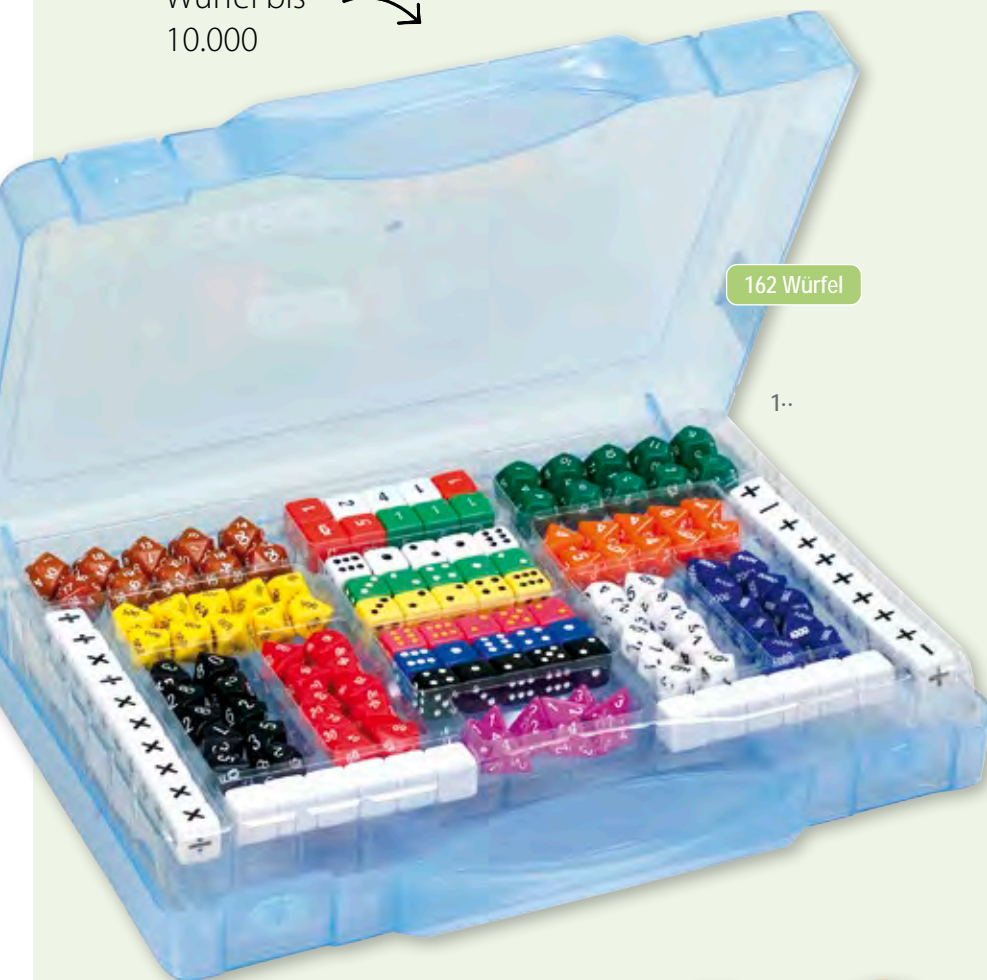

1· Würfelkoffer mit 162 Würfeln

Rechnen, üben, spielen – fast unbegrenzt sind die Einsatzmöglichkeiten des Würfelkoffers. In dem Koffer transportieren Sie die Würfel sicher ins Klassenzimmer. Alle Würfel sind dort ordentlich aufbewahrt.

Inhalt:

Koffer aus Kunststoff (27 x 34,5 x 7 cm)

- 12 Blanko-Würfel
- 10 Rechenzeichen-Würfel + / -
- 10 Rechenzeichen-Würfel × / :
- 30 Augen-Würfel in 6 Farben
- 10 Zahlenwürfel von 1 bis 6 in 3 Farben
- 10 4-flächige Würfel 1 bis 4
- 10 8-flächige Würfel 1 bis 8
- 10 10-flächige Würfel 0 bis 9
- 10 10-flächige Würfel 1 bis 10
- 10 10-flächige Würfel Zehnerzahlen 10 bis 100
- 10 10-flächige Würfel Hunderterzahlen 100 bis 1000
- 10 10-flächige Würfel Tausenderzahlen 1 000 bis 10 000
- 10 12-flächige Würfel 1 bis 12
- 10 20-flächige Würfel 1 bis 20

[Warnhinweis: 1 (Seite 306)]

82054H40*

[36,⁰⁹ / 42,⁹⁵ €]

2· Set mit 4 Würfelbechern

Robuste Würfelbecher aus Kunststoff

Mit diesem Set aus 4 Würfelbechern und 12 Würfeln lassen sich spannende Mathe-Lernspiele oder Würfelspiele umsetzen.

Ø 10 cm

[Warnhinweis: 42 (Seite 306)]

759552H40

[14,²⁴ / 16,⁹⁵ €]

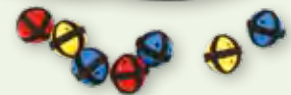

3· Flüsterwürfel

Die weichen Flüsterwürfel ermöglichen ein lautloses Spiel und liegen angenehm in der Hand. Die schwarzen Augenzahlen sind auf den knallgelben Schaumstoffwürfeln gut zu erkennen. Jeder Würfel hat eine Kantenlänge von 1,9 cm.

[Warnhinweis: 1 (Seite 306)]

759711H40 200 Stück

[35,²⁵ / 41,⁹⁵ €]

4· Handgroße Augenwürfel

Würfel ohne Geräusche, 5 cm, aus Schaumstoff Satz mit 3 Würfeln (Lieferung in Überraschungsfarbe)

[Warnhinweis: 1 (Seite 306)]

35453H40 3 Stück

[4,³⁷ / 5,²⁰ €]

5· Zielscheiben-Rechnen

Schön bunt und groß fordern die drei Zielscheiben Ihre Schüler/innen zum Mathe-spielen auf! Addieren, Subtrahieren, Multiplizieren und Dividieren machen mit den Mathe-Scheiben richtig Spaß, und ein bisschen Bewegung und Koordinationstraining macht müde Schüler/innen schnell wieder munter!

Inhalt:

- 3 bunte Zielscheiben (Ø je 45 cm) mit Zahlen von 0 bis 10, 0 bis 20 und 10 bis 100
- 9 Klettballer

[Warnhinweise: 1, 5 (Seite 306)]

88504H40*

[20,⁹⁷ / 24,⁹⁵ €]



Zehnflächige „Würfel“

(0 - 9) aus hochwertigem Kunststoff. Für Freiarbeit, für Gruppen- oder Partnerarbeit. Je 10 Stück im Polybeutel
Alle [Warnhinweis: 1 \(Seite 306\)](#)

- 1661H40* Weiß
- 1663H40* Blau
- 1662H40 Rot

nur je **7,52 / 8,95 €**

Zwölfflächige Schulwürfel

(0 - 10 + Joker) in allen Zahlenbereichen einsetzbar. Für Freiarbeit, für Gruppen- oder Partnerarbeit. Je 10 Stück im Polybeutel
Alle [Warnhinweis: 1 \(Seite 306\)](#)

- 1588H40* Weiß
- 1590H40* Blau
- 1589H40* Rot

nur je **8,36 / 9,95 €**

Pocket Cubes

Rechenwürfel zu jedem Thema

Gestalten Sie immer wieder neue Aufgaben-Würfel: Einfach Karten zum jeweiligen Thema in die transparenten Taschen stecken und schon kann gerechnet werden. Material: 100% Polyester, Schaumkern: 100% Polyurethan
Lieferung ohne Karten

Pocket Cube, 10 cm

86900H40

7,98 / 9,50 €

Pocket Cube, 15 cm

86901H40

9,75 / 11,60 €



Riesige Schulwürfel

20 cm hoch, mit Zahlen von 1 bis 10 und Joker. Abriebfest bedruckt, feucht abwischbar. Die Würfel aus Schaumstoff mit ihrer dauerhaften Beschichtung sind unverwundlich. Lernen und Spielen macht sowohl im Klassenzimmer als auch im Freien viel Spaß. Alle [Warnhinweis: 1 \(Seite 306\)](#)

- 1695H40 Rot
- 1696H40 Blau
- 1698H40 Gelb
- 1697H40 Grün

je **22,27 / 26,50 €**
31,05 / 36,95 €



Schaumstoffwürfel

Unbeschichtet, gefräst, 16 cm hoch
Material: 100% Polyurethan
Alle [Warnhinweis: 1 \(Seite 306\)](#)



Augenwürfel

- 1691H40* Rot
- 1692H40* Orange
- 1693H40* Blau
- 1694H40* Grün

je **6,30 / 7,50 €**

Ziffernwürfel

- 1681H40* 1/2/3/4/5/6, Rot
- 1682H40* 0/6/7/8/9/10, Blau

je **12,56 / 14,95 €**

Rechenzeichenwürfel, grün

- 1688H40* mit · / : / + / - / =
- 1689H40* mit + / + / + / - / - / - je **12,56 / 14,95 €**



Großes Teller-Dart

Das etwas andere Dartspiel!
Genau zielen und werfen. Gar nicht so einfach, die Flug-scheiben auf die 2 m große Matte zu werfen. Wer die meisten Punkte erreicht, wird der Teller-Dart-Champion. 1 Boden-Dartfeld (Ø 200 cm) aus Polypropylen, 3 Kunststoff-Flugteller, 4 Boden-Befestigungsstecker
Ab 6 Jahren, ab 1 Spieler/in
Warnhinweis: 1 (Seite 306)

84824H40*

23,33 / 27,76 €



Sprühkreide

Sprühkreide

Die abwaschbare Sprühkreide ist der Riesen-Sprüh-spaß für Klein und Groß!

Damit haben Sie die einfache Möglichkeit zur vorübergehenden Gestaltung und Markierung verschiedenster Oberflächen.

Die Kreide lässt sich mit Wasser und Bürste von den Oberflächen wieder abwaschen. Einem Regenguss hält die Markierung ohne Weiteres stand.

Zur Spielfeldmarkierung z. B. auf Rasen, Sand, Asphalt oder Schnee.

Nicht in Gesichtern sprühen. Verwendung unter Aufsicht von Erwachsenen. Die Sprühkreide hinterlässt keine umweltbelastenden Rückstände, ist zu 100% organisch abbaubar, lösungsmittelfrei und dermatologisch getestet.

Made in Germany. Je 150 ml

Alle Warnhinweis: 9 (Seite 306)

Alle Gefahrenhinweise: C32, G14, P1, P2, P22, P3, P4, P6 (Seite 306)

43813H40* ■ Rot, 150 ml

754503H40* ■ Grün, 150 ml

43815H40* ■ Blau, 150 ml

754504H40* ■ Gelb, 150 ml

754505H40* □ Weiß, 150 ml

je 6,97 / 8,30 €
11 = € 46,50 / € 55,33



Zahlenkegel von 0 bis 10

Zahlenkegel von 0 bis 10

Vielfältige Einsatzmöglichkeiten bieten diese robusten Kunststoff-Kegel. Laufwege, Stationen und Ähnliches können ganz einfach markiert werden.

Höhe: ca. 23 cm

33507H40

29,37 / 34,95 €



Rutschfeste Buchstaben-Matten

Eine runde Sache für den Weg durchs ABC!

Die geprägten, leuchtend gelben Buchstaben ziehen Schüler/innen magisch an und laden zum Fühlen und Tasten ein. Schon werden Namen und Wörter gelegt oder ABC-Wege gebaut. Lassen Sie Ihre Schüler/innen auf Vokale oder Anlaute hüpfen, Matten umdrehen und versteckte Buchstaben benennen. Die Matten ermöglichen einen bewegten Deutschunterricht. Ø 22,5 cm

86772H40* 26 Buchstaben-Matten

96,64 / 115,- €

86773H40* 26 Buchstaben-Matten in Box

110,92 / 132,- €



Bewegte Mathematik

Eine Tasche voller Bewegungsideen zum Zählen und Rechnen

Mit dem Inhalt dieser sorgfältig ausgewählten und von Pädagog/innen erstellten Materialsammlung soll Mathematik begreifbar und bewegt vermittelt werden. Laden Sie Ihre Schüler/innen ein, Zahlenbegriffe, Mengen und Formauffassungen spielerisch und bewegt zu erlernen. Fördern Sie Motorik, Sprache, Konzentration, Wahrnehmung und Kreativität.

Inhalt:

- 1x Zahlenfelder von 0 bis 20
- 1x Zahlensäckchen (100% Baumwolle; Stoffbeutel 100% Polyester)
- 1x Kegel-Set
- 1x Dosenwurfspiel
- 2x Schaumstoffwürfel
- 12x weiße, gelochte Kunststoffbälle
- 12x rote, gelochte Kunststoffbälle
- 5x Springseile (100% Baumwolle)
- 1x Straßenmalkreide
- 1x Tasche (100% Polyester)

Inkl. Anleitung

Warnhinweise: 1, 2 (Seite 306)

52312H40*

175,63 / 209,- €



Für drinnen und draußen



Sitzunterlagen

Das Set enthält 15 grüne und 15 blaue Sitzmatten und 1 Tasche. Die Sitzkissen haben eine glatte Sitzfläche und einen mit Noppen versehenen Boden, sodass sie rutschfest sind.

Maße der Sitzkissen (H x B x T): 1 x 32 x 38 cm, latexfrei
 Material: 80% Ethylenvinylacetat, 20% Polyethylen
 Tasche: 100% Polyester

55585H40* 30 Stück

79,41 / 94,50 €

Einzelne Sitzunterlagen

Material: 80% Ethylenvinylacetat, 20% Polyethylen

33857H40 Grün
 33858H40 Blau

je 2,77 / 3,30 €

Zahlen auf Bohnensäckchen

Kleine, mit Granulat gefüllte Säckchen für lustige Rechen-, Werf- und Legespiele. Die weichen Bohnensäckchen mit den Zahlenworten und entsprechenden Zahlen von 1 bis 20 sind optimal zum Zahlenlernen. Die geraden und ungeraden Zahlen sind zur Verdeutlichung farblich abgegrenzt.

Maße: 7 x 7 cm, Material: Stoffbeutel: 100% Baumwolle, Säckchen: 70% Polyester, 30% Baumwolle

Warnhinweis: 1 (Seite 306)

85624H40

18,07 / 21,50 €

Versandkosten: 5,80 / 6,90 € – Versandkosten Flexeo®-Möbel: 30,- / 35,70 € pro Möbelstück

MATHEMATIK



Magnetischer Zahlenstrahl bis 10

Die Kinder bringen die Zahlen/Mengen in eine bestimmte Reihenfolge, vergleichen sie nach der Größe und ergänzen den Zahlenstrahl. Das Set besteht aus 2 Tafeln, die an der Wand befestigt werden können. Jede Tafel hat Platz für 5 Zahlen- oder Mengenkärtchen. In den darunterliegenden Reihen können Zahlen oder Mengen in unterschiedlichen Darstellungsformen zugeordnet werden.

Inhalt:

- 2 Tafeln aus beschichtetem Karton, magnethaftend (47 x 30 cm)
- 10 Zahlenkärtchen, schwarz-weiß (7 x 7 cm)
- 10 Zahlenkärtchen, bunt (7 x 7 cm)
- 10 Kärtchen mit Zwergen (7 x 7 cm)
- 10 Kärtchen mit Mengenbildern (7 x 7 cm)
- 10 Kärtchen mit geordneten Mengenbildern (7 x 7 cm)
- 10 Kärtchen mit Fingerzahlen (7 x 7 cm)
- 10 Kärtchen mit Würfelzahlen (7 x 7 cm)

Warnhinweis: 1 (Seite 306)

758458H40*

25,¹⁷ / 29,⁹⁵ €



MAGNETISCH

FÖRDERZIELE:

- die Aneignung der Zahlenfolge von 1 bis 10
- Zahlen in Bezug zueinander setzen
- Mengen zählen und vergleichen
- die Reihenfolge der Zahlen kennenlernen

0 1 2 3 4 5 6 7 8 9

Holzfiguren

10 Ziffern 0 bis 9 aus naturbelassenem Buchenholz.
7 cm hoch, 1 cm stark

2965H40*

11,⁷⁶ / 13,⁹⁹ €

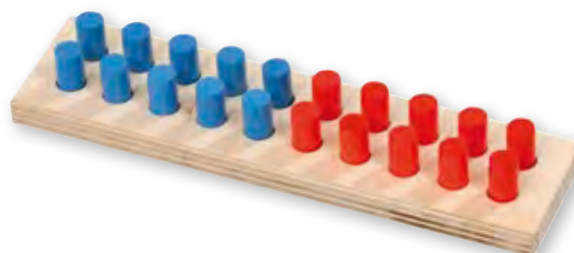

Kleines Zwanziger-Steckbrett

Aus Sperrholz
Maße Steckbrett (H x B x T): 2 x 17,5 x 4,5 cm
10 rote, 10 blaue Holzzyliner: Ø 0,9 cm, Höhe: 2 cm
Warnhinweise: 1, 2 (Seite 306)

87764H40* Stück

3,⁶¹ / 4,³⁰ €



Rechenfiguren aus Gummi

Angenehm anzufassen und sehr geräuscharm.
Jedes Set in transparentem Kunststoffbehälter mit Schraubdeckel und Tragehenkel.
Alle [Warnhinweis: 1 \(Seite 306\)](#)

1.. 108 Rechenfrüchte

6 Obstsorten (Banane ca. 5,5 cm lang)
[Warnhinweise: 1, 5 \(Seite 306\)](#)

86668H40

17,²³ / 20,⁵⁰ €

2.. 72 Bauernhof-Rechentiere

6 Tierarten (Huhn ca. 3,3 cm hoch)

87258H40*

17,²³ / 20,⁵⁰ €

3.. 72 Rechenfahrzeuge

6 Fahrzeuge in 6 Farben (Zug ca. 4 cm lang)

900379H40

11,⁴³ / 13,⁶⁰ €

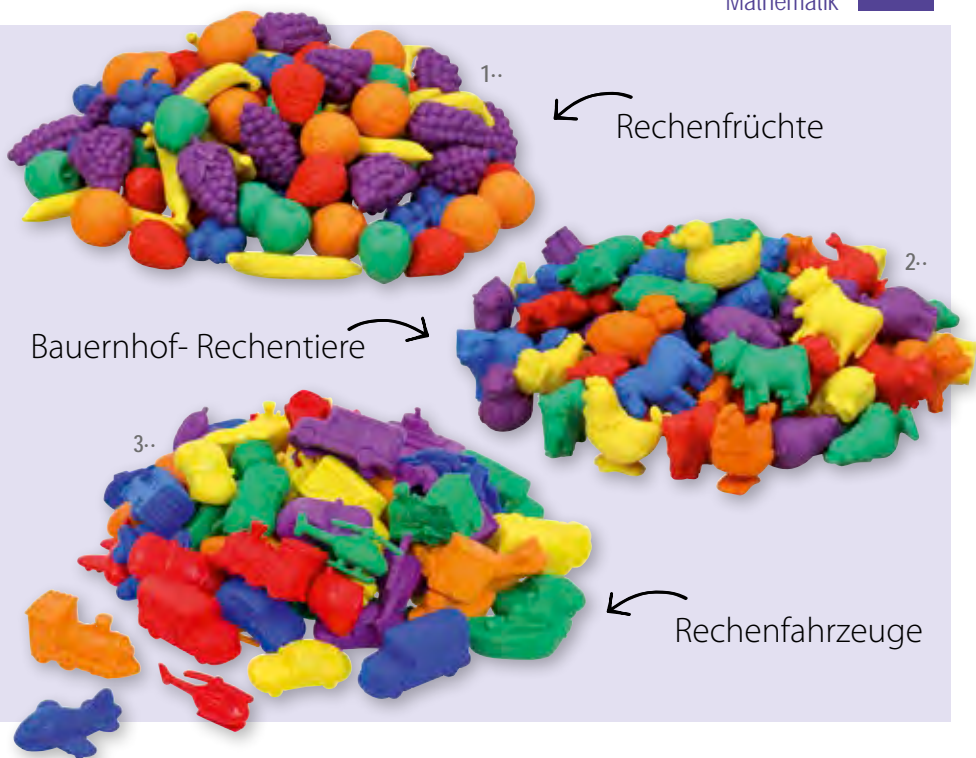

250 Stück

4..



Sortieren und rechnen



Materialschale, klein

5..



Materialschale, groß

6..

4.. Muggelsteine in 6 Farben

Muggelsteine haben aufgrund ihrer Form und der schönen leuchtenden Farben einen hohen Aufforderungscharakter. Sie laden zum Sortieren und Zählen sowie zum Legen von Bildern oder Mustern ein.
Beutel mit 250 Stück, Ø 2 cm
Alle [Warnhinweis: 1 \(Seite 306\)](#)

- 850092H40 ■ Blau
- 850093H40 ■ Grün
- 850094H40 ■ Rot
- 850095H40 ■ Orange
- 850096H40 ■ Pink
- 850097H40 ■ Gelb
- 850287H40 ■ Lila
- 940H40 ■ ■ ■ ■ ■ ■ 6 Farben

je **10,⁷⁶ / 12,⁸⁰ €**

5.. Materialschalen, klein

Je 1x Materialschale Blau, Pink, Gelb, Rot, Orange und Grün. Maße: 2,6 x 18 x 12 cm

850111H40 6 Stück

5,⁴⁶ / 6,⁵⁰ €

Je Materialschale Blau, Lila, Gelb, Rot, Orange und Grün. Maße: 2,6 x 18 x 12 cm

850213H40 6 Stück

5,⁴⁶ / 6,⁵⁰ €

6.. Materialschalen, groß

Je 1x Materialschale Blau, Pink, Gelb, Rot, Orange und Grün. Maße: 4,7 x 23 x 14,7 cm

850112H40* 6 Stück

7,¹⁴ / 8,⁵⁰ €

Je Materialschale Blau, Lila, Gelb, Rot, Orange und Grün. Maße: 4,7 x 23 x 14,7 cm

850212H40* 6 Stück

7,¹⁴ / 8,⁵⁰ €

[Versandkosten: 5,⁸⁰ / 6,⁹⁰ € – Versandkosten Flexeo®-Möbel: 30,- / 35,⁷⁰ € pro Möbelstück](#)



1· Multi-Split XXL

In sehr vielen Grundschulklassen üben die Kinder Zahlzerlegungen und Gleichungen mit der Schüttelbox. Maße (H x B x T): ca. 21,5 x 33,5 x 4,5 cm, mit 10 Kugeln, Ø 3 cm
Nutzen Sie die **Multi-Split-Box** auch im XXL-Format. Alle [Warnhinweis: 5 \(Seite 306\)](#)

Multi-Split XXL

87155H40 25,¹⁷ / 29,⁹⁵ €

Satz mit 5 Ersatzkugeln

87067H40 3,⁶¹ / 4,³⁰ €

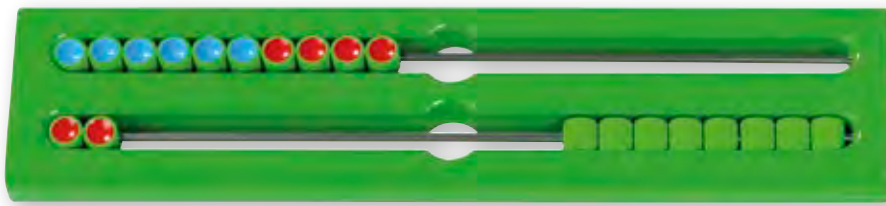

2·

◀ Zehnerübergang

2· Duplix 20

Ein Rechengerät für den Zahlenraum bis 20, das nicht an 5er- oder 10er-Farbgruppen gebunden ist. Die Kinder verwandeln durch Drehen rote Elemente in blaue und umgekehrt oder setzen sie in die neutrale Nullstellung. Farben, Anzahl und Stellung der Rechenelemente werden nur von der didaktischen und methodischen Absicht bestimmt. Alle Rechenelemente lassen sich nach rechts und nach links verschieben. Die Stäbe sind so lang, dass in der Mitte ein großer Freiraum verbleibt. Aus stabilem Kunststoff, Maße (H x B x T): 6 x 27 x 2 cm

78102H40 Stück 5,¹³ / 6,¹⁰ €

Solange Vorrat reicht



Einsatz mit 2 Kammern

3·

Einsatz mit 3 Kammern

3· Multi-Split

Die Kinder üben mit der Multi-Split-Box Zahlzerlegungen und Gleichungen. Jede Box hat 2 Trenn-Einsätze, daher sind Zerlegungen sowohl in zwei als auch in drei Teilmen möglich. Maße (H x B x T): 4,7 x 7,3 x 1,7 cm [Warnhinweis: 5 \(Seite 306\)](#)

85913H40 Stück 2,¹⁸ / 2,⁶⁰ €

Satz mit 50 Ersatzkugeln

[Warnhinweis: 5 \(Seite 306\)](#)
85917H40 2,⁵¹ / 2,⁹⁹ €



4·

4· Kopier- und Laminierunterlagen: Zerlegungsübungen mit dem Multi-Split

24 auf die tollen Möglichkeiten des Multi-Split zugeschnittene Arbeitsblätter.

Zur Selbstkontrolle gibt es zu jedem Arbeitsblatt einen Lösungsbogen, der auf die Rückseite kopiert wird. Um besonders wirtschaftlich zu arbeiten, laminieren Sie die Arbeitsblätter. Ihre Schüler/innen tragen die Lösungen dann mit abwischbaren Folienstiften ein. Lieferung ohne Stift und Multi-Split.

86211H40* 6,⁹² / 7,⁴⁰ €



5·

3· Multi-Split – Klassensatz XXL

Inhalt:

- 25 Multi-Splits für Schüler/innen
- 50 Ersatzkugeln
- 1 Multi-Split XXL für die Lehrkraft
- 5 Ersatzkugeln für Multi-Split XXL
- 1 Heft mit Kopiervorlagen „Zerlegungsübungen mit dem Multi-Split“
- 1 Aufbewahrungsbox (75388H40) [Warnhinweis: 5 \(Seite 306\)](#)

87066H40 83,⁹⁹ / 99,⁹⁵ €

Schüttelbaum

Mengen erfassen, Zahlen zerlegen

Bäumlein, rüttel dich – Bäumlein, schüttel dich – und schon fallen 10 reife Äpfel nach dem Zufallsprinzip in 2 Auffangröhren mit Skalierung. Bei jedem Schütteln verteilt sich das „Obst“ neu. Alle „Erntehelfer/innen“ verstehen schnell, dass sich die Zahl 10 auf vielfältige Weise zerlegen lässt.

Dank der **Skalierung** verbindet sich die Menge auch gleichzeitig mit einer **Zahl**. Das schult Mengen- und Zahlvorstellungen. Das Erfassen der Aufgabe und die Selbstkontrolle werden durch die Skalierungen schneller und genauer. Durch einen Steckverschluss kann die Anzahl der orangen Kügelchen jederzeit verändert werden. Deshalb sind auch andere Zahlzerlegungen möglich.

Schüttelbaum (12 cm hoch)

Vorderseite: 1 Auffangröhre abgedeckt

Rückseite: Beide Röhren einsehbar, mit 10 Kügelchen, aus Kunststoff

Warnhinweis: 5 (Seite 306)

86700H40 Stück

2,27 / 2,70 €

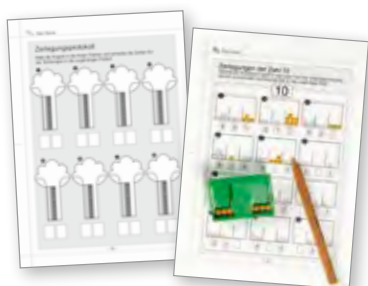

Kopier- und Laminier-Vorlagen Zahlzerlegung mit dem Schüttelbaum

24 Blätter mit Übungen rund ums Rechnen mit dem Schüttelbaum. Die Lösungen sind immer auf der Rückseite abgedruckt. Geeignet für Rechenkinder ab Klasse 1.

40271H40*

6,50 / 6,95 €



Schüttelbaum-Stempel

Eine gute Ergänzung zu unseren Schüttelbäumen. Die Kinder stempeln die Abdrücke in ihre Hefte und zeichnen die geschüttelten, sichtbaren Kugeln in die rechte Spalte ein. Wie viele Kugeln sind nicht zu sehen? Diese Anzahl wird in die linke Spalte eingezeichnet.

Größe: 6,8 cm

Warnhinweis: 1 (Seite 306)

40384H40

3,61 / 4,30 €

Satz mit 50 Ersatzkügelchen (o. Abb.)

Warnhinweis: 5 (Seite 306)

85917H40

2,51 / 2,99 €

Klassensatz – Schüttelbäume mit Stempel und Kopiervorlagen

Im Kunststoffbehälter mit Klemmdeckel

Damit statten Sie Ihre ganze Klasse aus.

Inhalt: 25 Schüttelbäume, 50 Ersatzkügelchen,

1 Heft mit Kopiervorlagen, 1 Schüttelbaum-Stempel,

1 Aufbewahrungsbox, 4 I

Warnhinweise: 1, 5 (Seite 306)

82250H40

63,82 / 75,95 €

Aufbewahrungsbox, leer, 4 I

81753H40*

8,82 / 10,50 €

Versandkosten: 5,80 / 6,90 € – Versandkosten Flexeo®-Möbel: 30,- / 35,70 € pro Möbelstück



Zahlen

Schritt für Schritt erkunden



196 Teile

magⁿetisch

1- Zahlen und Rechnen mit Bildern

Wie viele Pferde zählst du? Sind mehr Jungen oder mehr Mädchen im Haus? Auf dem Flugplatz stehen 6 Flugzeuge, 3 sind schon abgeflogen. Wie viele waren es zuvor? Mit den witzigen bunten Bildern macht das Rechnen einfach Spaß: Mengen, Zahlzerlegungen sowie Additions- und Subtraktionsaufgaben lassen sich anschaulich üben, kleine Textaufgaben bildlich darstellen. Die Bilder sind auf 4 mm starke Platten gedruckt und laminiert. Sie sind auf der Rückseite **vollständig mit Magnet** beklebt. So haften sie sehr gut auf jeder Stahltafel.

Inhalt – 196 Teile:

- 140 Magnet-Bilder (je 10x Apfel, Birne, Banane, Kuh, Pferd, Hund, Katze, Ballon, Auto, Fahrrad, Schiff, Flugzeug, Mädchen und Junge)
Größe: ca. 13 cm
- 42 Magnet-Zahlen (je 2x die Zahlen von 0 bis 20),
Größe: 5,3 x 5,3 cm
- 14 Magnet-Rechenzeichen
(je 2x +, -, ·, :, >, <, =) Größe: 5,3 x 5,3 cm

82177H40* im stabilen Karton **79,41 / 94,50 €**

86795H40* in Kunststoffbox **91,60 / 109,- €**



Zahlenplatten
von 0 bis 9

Zahlen- und Formen-Tastplatten

Sinnerfassend lernen Ihre Kinder mit diesen Fühl- und Tastplatten die Zahlen kennen. Durch die ansprechende Größe der Tastplatten können die Kinder die Zahlen visuell gut wahrnehmen. Ob mit geschlossenen oder offenen Augen ertastet, kann das Erfühlte auf Papier oder in Sand nachgemalt werden. Die einzelnen Buchstaben oder Zahlen werden nach bestimmten Merkmalen sortiert. Wenn weiße Blätter über die Platten gelegt werden, können die Strukturen mit Wachsmalstiften durchgerubbelt werden.

Maße: 13 x 16 cm

2- 10 Sandpapier-Ziffern

85762H40* **17,61 / 20,95 €**

3- 10 Sandpapier-Ziffern (85762H40) im Holzkasten (ohne Abb.)

89405H40* **21,43 / 25,50 €**

4- 10 Sandpapier-Mengenbilder

86739H40* **17,23 / 20,50 €**

5- 10 Sandpapier-Mengenbilder (86739H40) im Holzkasten

86882H40* **21,43 / 25,50 €**

6- Holzkasten, leer, für Fühlformen (6 x 18,5 x 11,5 cm)

89395H40* **7,98 / 9,50 €**

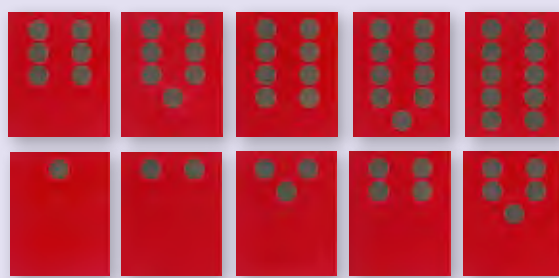

Zahlen und Mengen einfach darstellen

- Rechenaufgaben veranschaulichen
- für alle Grundrechenarten
- durch Umdrehen werden die roten Scheiben blau, die blauen rot
- bildliche sowie abstrakte Darstellung der Zahlen möglich

Magnetisches Material zur Zahlzerlegung

Mit den Kreisen können Sie die Zusammenhänge und Zerlegung von Zahlen auf verschiedene Arten aufzeigen. Ändern Sie einfach die Anzahl der verwendeten Wendepfättchen in den Kreisen. Nutzen Sie den blauen Kreis zur Darstellung des Ganzen und die beiden roten Kreise als Teildarstellung.

Die Anordnung kann von links nach rechts oder von oben nach unten variiert werden. Die Themen Addition und Subtraktion können anschaulich dargestellt werden.

Inhalt:

- 3 magnetische Kreise (rot, blau)
- 6 Verbindungslinien (schwarz)
- 33 magnetische Wendepfättchen

70851H40

[24,79 / 29,50 €]



Der Zahlenraum von 1 bis 10? Kinderleicht!

**Zahlzerlegung mit Wendekarten**

Die Zerlegung der Zahl 10 anschaulich gemacht. Das automatisierte Erkennen von Zahlen und das Rechnen im Zahlenraum 10 ist eine wichtige Basis für das mathematische Verständnis der Kinder. Die Karten mit 1 - 10 Punkten sind auf einer Seite rot, auf der anderen Seite blau bedruckt. So können alle Zerlegungen im Zahlenraum bis 10 mit 2 Summanden gebildet werden.

Zahlzerlegung mit Demo-Wendekarten

Magnetisch für die Tafel
12-teilig, Größe: max. 27 cm

85958H40

[35,25 / 41,95 €]

Zahlzerlegung mit Schüler-Wendekarten

Aus stabilem Kunststoff
12-teilig, Größe: max. 14,5 cm

85957H40

[9,16 / 10,90 €]

Solange Vorrat reicht



inkl. Anleitung



Zahlenfelder von 0 bis 20

Zum Zählen, Rechnen, Spielen
 Sie eignen sich gut zur Einführung der Zahlen, für Zähl- und Zahlenspiele.
 Die 30,5 x 30,5 cm großen, rutschfesten Matten sind mit den Zahlen von 0 bis 20 bedruckt.
 Inkl. Kurzanleitung

21 Zahlenmatten
 52335H40 92,³⁹ / 109,⁹⁵ €

21 Zahlenmatten in stabiler Box
 87836H40 100,⁸⁰ / 119,⁹⁵ €



Drehzeiger magnetisch

Alle Augen sind gebannt auf die Tafel gerichtet. Wo bleibt der Drehzeiger stehen? Und wer weiß die Lösung?
 Stellen Sie Aufgaben zu jedem Thema Ihres Mathematikunterrichts: plus, minus, mal, geteilt. Set mit 3 bunten Drehzeigern (je 17 cm lang) aus beschichtetem Karton mit Kunststoffhalterung und Magnet auf der Rückseite.

89902H40* 3 Stück 11,³⁴ / 13,⁵⁰ €



Katze



Magnet-Zahlen, bunt

32 Zahlen und 5 Rechenzeichen aus Schichtholz.
 Mit unterschiedlichen Farben beschichtet.
 Alle Teile sind auf der Rückseite vollständig mit magnetischem Material beklebt. Sie sind in einem attraktiven Holzkästchen untergebracht.
 Größe Zahlen: ca. 4,5 cm
 Warnhinweis: 1 (Seite 306)

50987H40 7,⁵² / 8,⁹⁵ €

Magnet-Alphabet, bunt

52 magnetische, große und kleine Holzbuchstaben in einem attraktiven Holzkästchen mit transparentem Deckel. Größe Buchstaben: ca. 5 cm
 Warnhinweis: 1 (Seite 306)

50986H40 10,⁸⁸ / 12,⁹⁵ €



Stahltafel mit Rahmen

Für farbiges Magnet-Legematerial.
 Alle Warnhinweis: 1 (Seite 306)

Stahltafel mit Rahmen, 40 x 28 cm
 50858H40 8,⁸² / 10,⁵⁰ €

Stahltafel mit Rahmen, 56 x 40 cm
 86620H40 11,²⁶ / 13,⁴⁰ €

1.. Zahlenstecktafeln aus Holz

Mengen und Zahlen jederzeit im Blick

Hier gilt: Sehen und Verstehen.

Die Holzstäbe einfach in die Bohrungen einstecken.

Leere Stellen bleiben sehr gut zu erkennen und verdeutlichen, wie viel noch bis zur aufgedruckten Zahl fehlt. Verwendet man blaue und rote Holzstäbe, werden Zählerlegungen, Additionen und Subtraktionen sichtbar und nachvollziehbar.

Satz mit 10 Steckbrettern (je 1,3 x 7 x 12 x cm) sowie 55 roten und 55 blauen Holzstäben

Ab 6 Jahren

Warnhinweise: 1, 2 (Seite 306)

85524H40

18,91 / 22,50 €

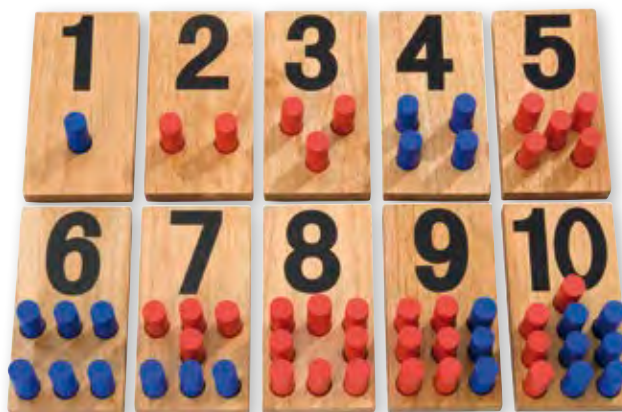

1..

2.. Satz mit 20 Zehnerplatten inkl. 200 Wendepfättchen

Die Zehnerplatten mit den Wendepfättchen fördern das Zahlenverständnis und machen den Einstieg in die Welt der Mathematik ganz einfach.

Inhalt: 20 Zehnerplatten inkl. 200 Wendepfättchen

Maße: Zehnerplatte: 16,5 x 6,6 cm, Durchmesser

Wendepfättchen: 2,5 cm

Material: Kunststoff

Warnhinweis: 42 (Seite 306)

759554H40

23,95 / 28,50 €

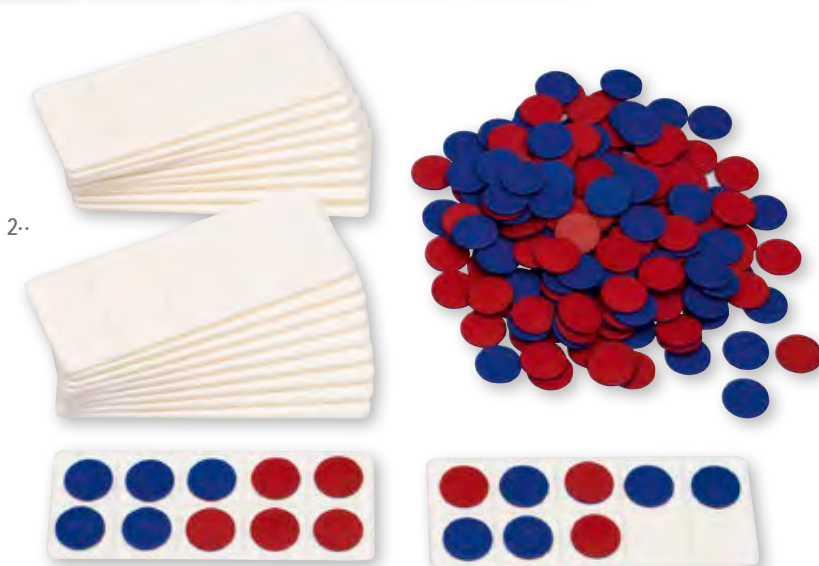

2..

4..



3..



Schüler- und Demo-Rechenkettten

5..



4.. Demo-Rechenkettten für den Zahlenraum bis 20

ca. 100 cm lang, Perlen: Ø 23 mm, Material Schnur: 100% Polyester

85120H40 5 Blau/5 Rot/5 Blau/5 Rot

85119H40 5 Rot/5 Weiß/5 Rot/5 Weiß (ohne Abb.)
je 7,65 / 9,10 €

3.. Klassensätze Rechenkettten

28 Schüler-Rechenkettten mit je 20 Perlen

1 Demonstrations-Rechenkette mit 20 Perlen

5 Blau/5 Rot/5 Blau/5 Rot

87759H40

52,90 / 62,95 €

5 Rot/5 Weiß/5 Rot/5 Weiß (o. Abb.)

87761H40

52,90 / 62,95 €

5.. Schüler-Rechenkettten mit elastischen Kordeln, für den Zahlenraum bis 20

Die Kinder zerlegen Zahlen, addieren und subtrahieren. Teilmengen lassen sich sichtbar darstellen.

Verschobene Perlen bleiben an ihrem Platz.

50 cm lang, Perlen: Ø 11 mm

Material Schnur: 100% Polyester

85118H40 5 Blau/5 Rot/5 Blau/5 Rot

85117H40 5 Weiß/5 Rot/5 Weiß/5 Rot

je 2,10 / 2,50 €

Versandkosten: 5,80 / 6,90 € – Versandkosten Flexeo®-Möbel: 30,- / 35,70 € pro Möbelstück



Ri-Ra-Rechenzug

Zu jedem der 12 cm langen Wagen gehören 10 Püppchen (4,5 cm hoch). Die Püppchen beider Wagen sind verschiedenfarbig. Die Schulkinder lernen durch konkretes Handeln (z. B. Ein- und Aussteigenlassen der Püppchen) die Grundrechenarten kennen. Geeignet für jeden Rechenlehrgang.

20er-Rechenzug:

Eine Lok, zwei Wagen, 10 rote und 10 blaue Püppchen. Für die Erarbeitung der Zahlenräume bis 10, bis 20 und für die Verdeutlichung des Zehnerübergangs im 1. Schuljahr.

Warnhinweis: 1 (Seite 306)

1363H40*

22,27 / 26,50 €

100er-Rechenzug:

Eine Lok, zehn Wagen, 100 Püppchen (50 rote, 50 blaue).

Für sämtliche Grundrechenarten im Zahlenraum bis 100, für die Verdeutlichung von Zahlbeziehungen, für die sichere Orientierung im Hunderterraum. Ab Klasse 2 in der gesamten Grundschulzeit sehr gut einsetzbar.

Warnhinweis: 1 (Seite 306)

1364H40

69,33 / 82,50 €

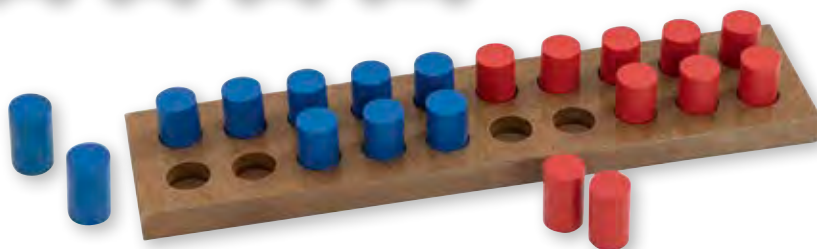
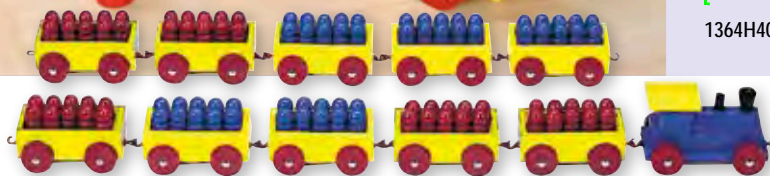

Mäppchen zum Selbstbefüllen

Mäppchen (ca. 6 x 25 x 10 cm) mit transparenter Innentasche mit Reißverschluss. Sichtfenster auf der Oberseite für Namensschild. Material: 100% Polyester

86311H40

4,45 / 5,30 €

Zwanziger-Steckbrett

Den Zwanziger-Zahlenraum sehen und verstehen
Mit den 10 blauen und 10 roten Holzzylindern erarbeiten und stecken Ihre Schüler/innen Rechenoperationen im Zahlenraum 20: zählen, hinzufügen, abziehen, zerlegen, die 10 überschreiten.

Maße Steckbrett (H x B x T): 1,2 x 25 x 6 cm
10 rote, 10 blaue Holzzylinder: Ø 1,7 cm/Höhe: 2,5 cm
Ab 6 Jahren

Warnhinweise: 1, 2 (Seite 306)

760650H40

4,79 / 5,70 €



Schüler-Rechen-Set im Mäppchen

Alles für den Start in Klasse 1

Alle wichtigen Rechenhilfen für den Mathematik-Unterricht in Klasse 1 sind immer griffbereit. Im Mäppchen sind sie ordentlich verstaut. Das Mäppchen kann im Schulranzen mitgenommen werden. Die Kinder arbeiten bei den Hausaufgaben mit vertrauten Rechenhilfen. Im Mäppchen ist genügend Platz für andere Sachen, wie Lineal, Schere und Klebstoff.

Lieferumfang:

- 1 Mäppchen (Material: 100% Polyester)
- 1 Multi-Split
- 1 20er-Rechenkette (Material: 100% Polyester)
- 22 Wendepfättchen
- 10 rote Steckwürfel
- 10 blaue Steckwürfel

Warnhinweise: 1, 42, 5 (Seite 306)

86466H40*

9,41 / 11,20 €



1, 2, 3 ... Zahlenzauberei

1, 2, 3, ... Zahlenzauberei – Die Rechen-Magnetbox

Die Rechen-Magnetbox mit Zahlen und Wendepfättchen

In der Box befinden sich magnetische Wendepfättchen, Zahlen und Rechenzeichen. Sie erleichtern Schulanfänger/innen das Rechnenlernen enorm. Ob Mengenbilder, Zahlzerlegungen, Additionen oder Subtraktionen – mit den magnetischen Wendepfättchen wird alles anschaulich gelöst. Auch die magnetischen Zahlenblöcke bieten viele Einsatzmöglichkeiten im Anfangsunterricht: Die Kinder legen Zahlenreihen oder kleine Rechenaufgaben, sie ergänzen Zahlenmauern oder Zahlenquadrate. Der Arbeitskasten besteht aus rostfreiem, bedrucktem Stahlblech. Innen befinden sich ein Sortierfeld, zwei Zwanzigerfelder zum Rechnen mit den Wendepfättchen sowie ein Raster für Rechenaufgaben.

Inhalt:

- 39 magnetische Wendepfättchen, rot/blau, Ø 2 cm
- 92 Blöcke mit Zahlen und Rechenzeichen aus dichtem Moosgummi, mit Laminat überzogen: je 4x die Zahlen von 0 bis 9, je 2x die Zahlen von 10 bis 20, je 6x die Rechenzeichen +, -, =, >, <
- 16 Blanko-Blöcke

86655H40 Stück

[13,40 / 15,95 €]

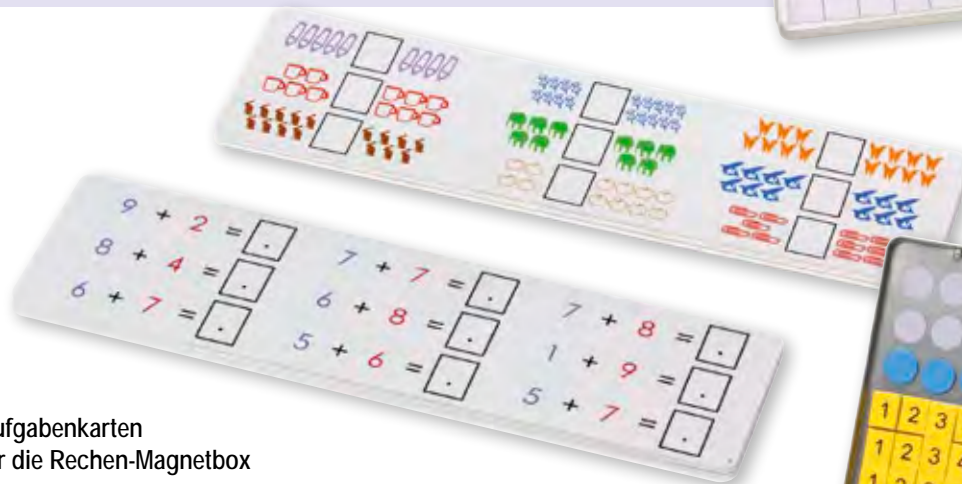

Aufgabenkarten für die Rechen-Magnetbox

Jedes Set enthält 5 doppelseitig bedruckte Aufgabenkarten aus Kunststoff. Die Kinder lösen die Aufgaben. Sie benutzen dazu die Zahlen, Rechenzeichen und die Wendepfättchen aus der Rechen-Magnetbox.

magNetisch

Set 1: Mengen bis 10 sind dargestellt. Die Kinder zählen die gezeichneten Tiere und Gegenstände. Sie stellen fest, welche Menge größer und welche kleiner ist. Sie addieren und subtrahieren die Mengen der gezeichneten Sachen. Die Ergebnisse werden mit den Magnetzahlen aus der Box eingesetzt.

87231H40

[4,29 / 5,10 €]

Set 2: Die Kinder addieren und subtrahieren im Zahlenraum bis 20. Ergebnisse werden mit den Magnetzahlen aus der Rechenbox markiert. Die Wendepfättchen helfen bei einer anschaulichen Lösung der Aufgaben.

87232H40

[4,29 / 5,10 €]

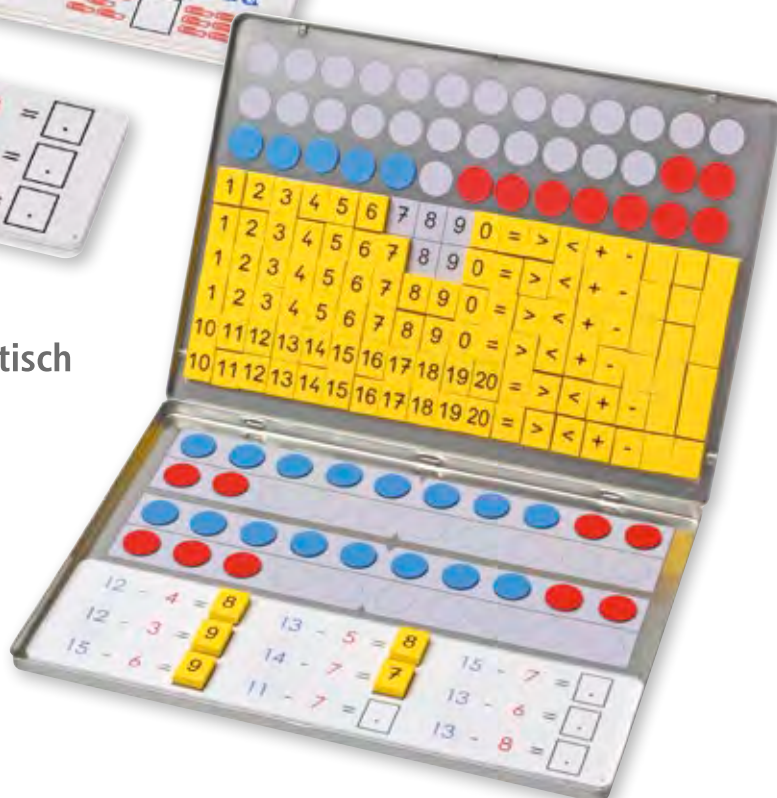

[Versandkosten: 5,80 / 6,90 € – Versandkosten Flexeo®-Möbel: 30,- / 35,70 € pro Möbelstück]

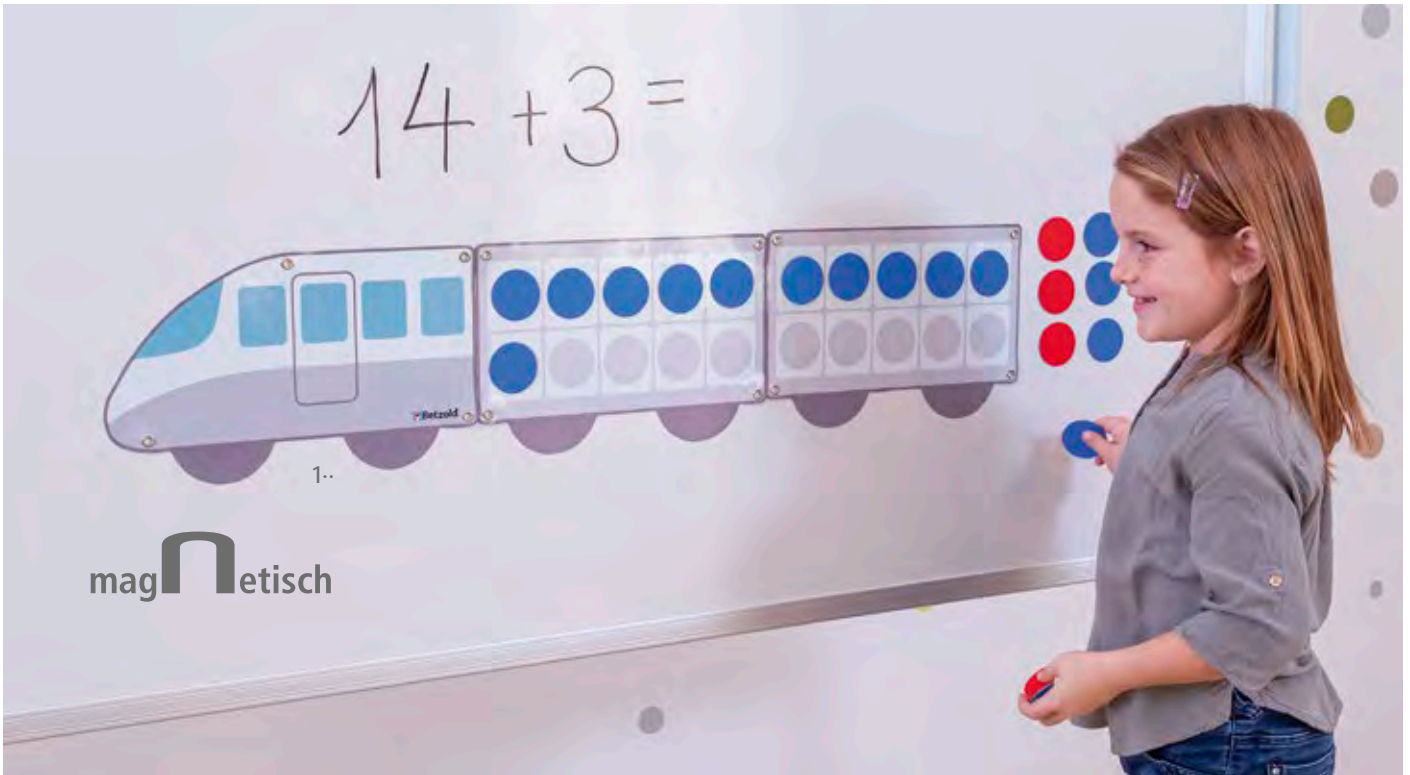

magⁿetisch

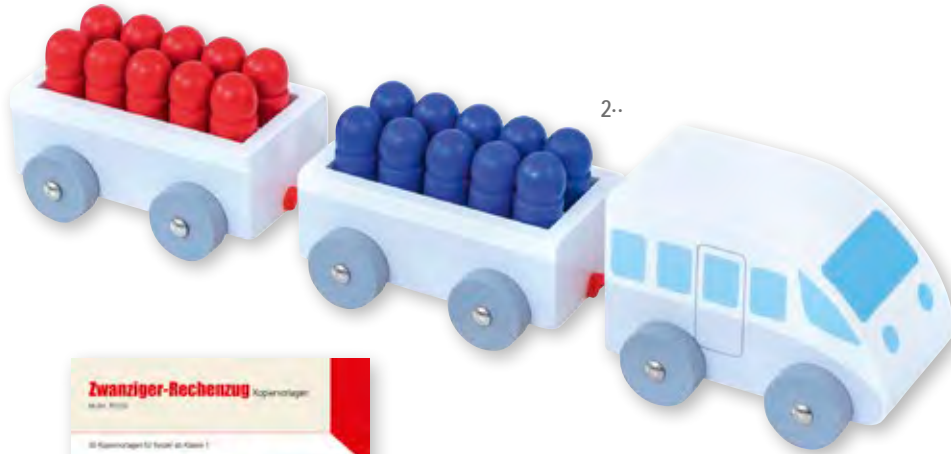

1.. Rechenzug

Dieser Rechenzug ist ideal, um den Zehnerübergang anschaulich zu visualisieren. Das magnetische Tafelmaterial mit 20 Wendepfättchen in Rot und Blau stellen dabei die Passagiere dar. Je Waggon finden 10 Pfättchen Platz. Eine Handreichung mit Aufgabenmögklichkeiten ist im Lieferumfang enthalten.

Inhalt: 1 Lok, 2 Waggon, 20 Wendepfättchen, 1 Anleitung
Maße: Lok: 35,5 x 21,1 cm, Waggon: 32 x 21,1 cm, Wendepfättchen: Ø 5 cm

760718H40

25,¹⁷ / 29,⁹⁵ €

2.. Rechenzug 20

In den 2 Waggonen haben jeweils 10 rote Püppchen und 10 blaue Püppchen Platz. Veranschaulichen Sie altersgerecht den Zehnerübergang und geben Sie den Kindern mit den Püppchen die Mögklichkeit, um Subtraktion und Addition in Rollenspielen kennenzulernen. Der Rechenzug aus Holz überzeugt durch die hervorragende Haptik und lässt sich ideal in der mathematischen Frühförderung einsetzen.

Inhalt: Lokomotive, 2 Wagen, 10 rote Püppchen, 10 blaue Püppchen
Maße (H x B x T): 7,5 x 35,5 x 5,5 cm
Material: Holz

[Warnhinweis: 1 (Seite 306)]

759883H40

20,¹³ / 23,⁹⁵ €

3.. Zwanziger-Rechenzug, Kopiervorlagen

36 Seiten, DIN A4

761370H40*

6,⁰⁵ / 7,²⁰ €

4.. Rechenzug 100

Der Zug besteht aus 10 Waggonen und 100 Figuren aus Holz. Jeder Wagen ist mit 10 roten oder 10 blauen Holzpüppchen besetzt und kann bildlich die verschiedenen Rechenoperationen darstellen. Ideal von Klasse 2 bis 4 einsetzbar.

Inhalt: Lokomotive, 10 Waggonen, 100 Holzfiguren (50 rote, 50 blaue)

Maße (H x B x T): 7,5 x 115 x 5,5 cm

Material: Holz

[Warnhinweis: 1 (Seite 306)]

759884H40

68,⁸⁷ / 81,⁹⁵ €



3..

Rechenzüge

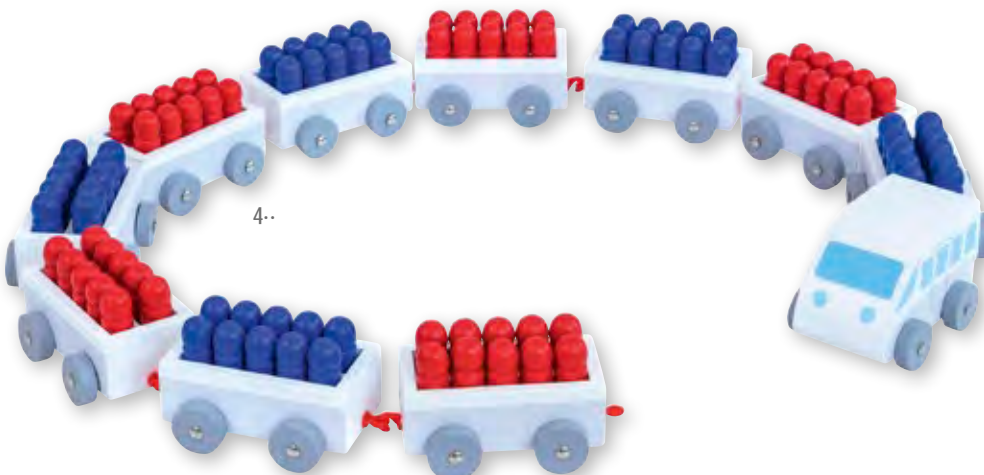

4..

1.. Hunderter-Komplettsatz

Zum Aufbau des Hunderterfeldes, 1x1-Zahlen

Die magnetischen 5er- und 10er-Streifen ermöglichen den Aufbau eines Hunderterfeldes auf verschiedene Weise. Sie bringen die Streifen in 4 Feldabschnitten zu je 25 Kreisen (Oehl) oder in 10 Abschnitten zu je 10 Kreisen (Kuehnel) an der Tafel an. Verwenden Sie nur einen Teil der magnetischen Streifen, um auch kleinere Zahlenräume zu erarbeiten. Mit den blauen und roten Magnetkreisen veranschaulichen Sie Rechenoperationen im nicht numerischen Bereich. Für das Rechnen mit Zahlen sind Magnetkreise mit blauen und roten Zahlen, 1x1-Zahlen sowie Rechenzeichen bedruckt.

Inhalt:

8 Magnetstreifen mit 10 Kreisen, 4 Magnetstreifen mit 5 Kreisen, 100 Magnetkreise mit schwarzen Zahlen 1 - 100, 50 blaue Magnetkreise, 50 rote Magnetkreise, 25 Magnetkreise mit Rechenzeichen (+, -, ·, :, =), 100 beidseitige Magnetkreise (Vorderseite rote Zahlen, Rückseite blaue Zahlen 1 - 100), 100 Magnetkreise mit roten 1x1-Zahlen

755804H40

83,99 / 99,95 €

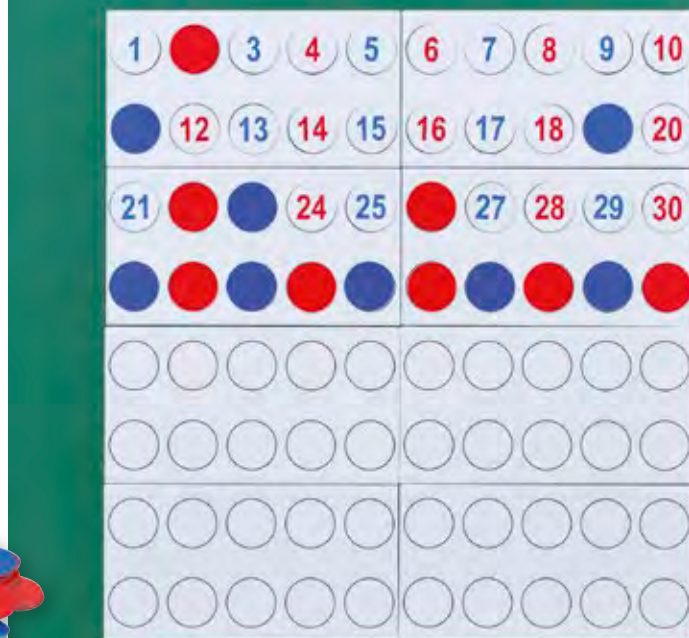

magⁿetisch

für vielfältige Rechenübungen

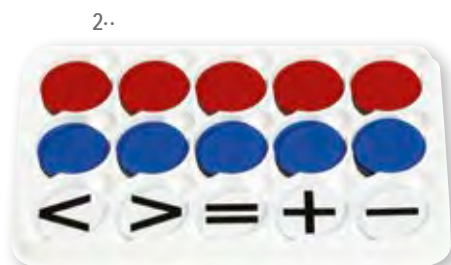

MAGⁿETISCH

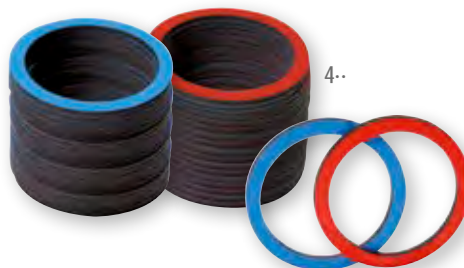
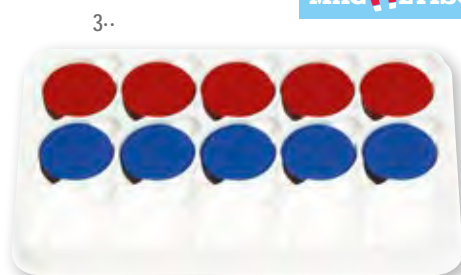

2.. Sortierkasten mit 100 Wendeplättchen

Ø 5 cm, rot/blau sowie 20 Rechenzeichen, magnetisch
1756H40

50,- / 59,50 €

3.. Sortierkasten mit 100 Wendeplättchen

Ø 5 cm, rot/blau ohne Rechenzeichen, magnetisch
85062H40

40,29 / 47,95 €

4.. Wendinge

doppelseitig magnetisch, Ø 5,5 cm, rot/blau
81930H40* 20 Stück

6,05 / 7,20 €

5.. Wendeplättchen

doppelseitig magnetisch, Ø 5 cm, rot/blau
86234H40 20 Stück

6,13 / 7,30 €

6.. Großer Klassensatz mit Wendeplättchen

Inhalt:
· 100 magnetische Demonstrations-Wendeplättchen, Ø 5 cm, sowie 20 Rechenzeichen, Ø 5 cm
· 800 Wendeplättchen für Ihre Schüler/innen, Ø 2,5 cm

Alle Materialien sind in einem übersichtlichen Sortierkasten untergebracht.
Warnhinweis: 42 (Seite 306)

85620H40

83,99 / 99,95 €

Versandkosten: 5,80 / 6,90 € – Versandkosten Flexeo®-Möbel: 30,- / 35,70 € pro Möbelstück



Zehnerübergang

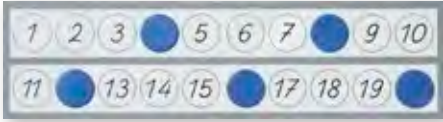

Zahlenreihe



Addition

Schüler-Rechenleiste – Zwanzigerfeld

Rechenleiste für das strukturierte Arbeiten mit Wendeplättchen. Mit ihr haben die Schüler/innen stets den Zahlenraum bis 20 vor Augen. Die Leisten sind beidseitig bedruckt: Eine Seite mit, die andere ohne Zahlen. Länge: 30 cm
Material: 1 mm starker Kunststoff
Lieferung ohne Wendeplättchen

85977H40 Stück

85969H40 Set mit 10 Rechenleisten

1,51 / 1,80 €
12,44 / 14,80 €

Schülersatz Wendeplättchen

Ø 2,5 cm, aus farbigem Kunststoff (nicht magnetisch)
Alle [Warnhinweis: 42 (Seite 306)]

Klassensatz mit 400 Wendeplättchen in Kunststoffbox
1669H40 **21,43 / 25,50 €**

Gruppensatz mit 100 Wendeplättchen im Beutel (o. Abb.)
8427H40 **5,84 / 6,95 €**

Schüler-Rechensatz bis 20 – vom Zählen zum Rechnen

Für 30 Schüler/innen zum Rechnen in Klasse 1
Die Rechenleisten zeigen unseren kleinen Rechenkünstler/innen immer den ganzen Zahlenraum bis 20. Beim Arbeiten mit den Rechenleisten und den Wendeplättchen finden sich die Kinder schnell in diesem Zahlenraum zurecht.

Inhalt:

- 30 Kunststoff-Rechenleisten (85977H40), abriebfest bedruckt, eine Seite mit Kreisen und Zahlen, die andere Seite ohne Zahlen, 30 cm lang
- 800 Wendeplättchen, rot/blau (2x 1669H40), Ø 2,5 cm
Größe entspricht den Kreisen auf den Leisten.

[Warnhinweis: 42 (Seite 306)]

87032H40

81,47 / 96,95 €



- vollmagnetisch aus Magnetfolie
- zum Rechnen an der Tafel
- veranschaulicht den Zahlenraum bis 20

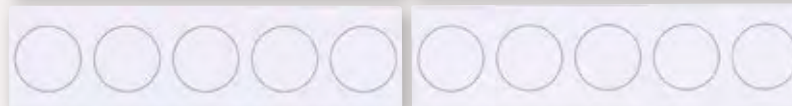
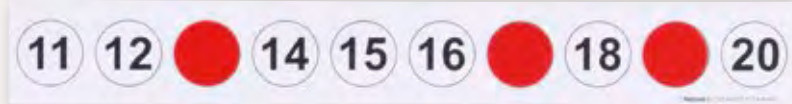
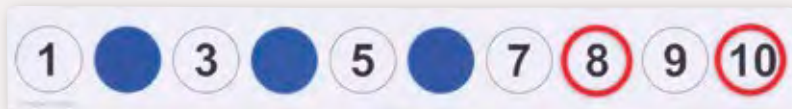

Demosatz ZR 20

Vollmagnetisch aus Magnetfolie
Mithilfe der magnetischen Streifen, Plättchen und Ringe veranschaulichen und erleichtern Sie Ihren Schüler/innen den Zugang zum Zahlenraum bis 20. Ob einfache Rechenoperationen, der Zehnerübergang, Zahlzerlegungen, die Kraft der 5 oder das Hervorheben oder Verdecken von einzelnen Zahlen – das Material bietet vielfältige Möglichkeiten mit leichter Handhabung.
Inhalt: 1 Zwanziger-Zahlenreihe (bestehend aus 2 Teilen, jeweils 60 x 8 cm), 1 Zwanzigerfeld (Kreise ohne Zahlen, 4-tlg., jeweils 30 x 8 cm), 20 Wenderinge (Ø 5 cm), 20 Wendeplättchen (Ø 5 cm)

41049H40*

25,63 / 30,50 €

Selbstlernkarten-Kartei für Mathematik in der Grundschule

Verschiedene Themen im Set
inkl. Karteikasten
5x 144 Karteikarten

Erfolgreich und selbstständig Mathematik lernen
Mit diesem Karteikasten und den passenden Karteikarten gelingt der Umgang mit Zahlen in der Grundschule einfach und gezielt. Jedem Thema sind 144 Karteikarten zugeordnet. Die Selbstlernkarten-Kartei eignet sich ideal für Freistunden oder Stationenarbeit. Auf der Vorderseite steht die jeweilige Aufgabe, auf der Rückseite die Lösung.

Themen im Set:
Großes 1x1, Kleines 1x1, Zahlenraum bis 20, Zahlenraum bis 100, Zahlenraum 1000

- Inhalt:**
- Karteikasten
 - 5 Karteikarten-Sets je 144 Karteikarten
 - Aufbewahrungsbox

762091H40*

37,77 / 44,95 €



Kombi-Setzleisten

Zweireihige Setzleisten mit unendlichen Einsatzmöglichkeiten

Jedes einzelne Steckteil ist mit 2 Einkerbungen ausgestattet, hier können unter anderem Bildkarten, Spielkarten, Satzkärtchen und vieles mehr eingesteckt werden. Die 5 Steckteile lassen sich einfach miteinander verbinden und so in der Länge verändern. Zur Lagerung lassen sich die Steckteile einfach übereinanderstapeln und nehmen kaum Platz weg.

- zweireihige Steckmöglichkeit
- platzsparend stapelbar
- aus robustem Kunststoff
- je 5 Steckteile einer Farbe im Set
- als Erzählschiene, Kartenhalter und für Zuordnungs- und Sortierspiele geeignet
- beliebig kombinierbar
- Farbe ist wählbar

Maße der einzelnen Steckteile:

- Breite Einkerbung: 2 mm
 - Steckteil (H x B x T): 3,5 x 8,5 x 7,5 cm
- Alle 5 Teile aneinandergesetzt ergeben eine Länge von 42,5 cm. Lieferung ohne Spielkarten

- 759921H40 ■ Blau
- 759922H40 ■ Grün
- 759923H40 ■ Rot
- 759924H40 ■ Orange
- 759925H40 ■ Gelb

je 4,29 / 5,10 €





Sie können die Stäbe herausnehmen

Hunderter-Würfelrechnergerät

87 x 77 cm, stabiler Massivholz-Rahmen, zum Stellen
Sie können das Gerät auch an die Wandtafel hängen.
Dafür liegen leicht zu montierende Wendehaken bei.
Das Gerät ist so breit, dass beim Verschieben der
Zehnerreihen nach links oder nach rechts in der Mitte
ein Freiraum bleibt. Auf den herausnehmbaren Vierkant-
stäben können die Würfel gedreht sowie verschoben
werden.

Der Aufbau des Dezimalsystems wird veranschaulicht.

5449H40

100,⁸⁰ / 119,⁹⁵ €

Gratis

Handreichung zum Würfelrechnergerät

Viele Anregungen und Ideen erleichtern Ihnen den Ein-
satz des Würfelrechnergerätes.

Auch Vertretungsstunden sind so schnell vorbereitet.

Bei einer Bestellung des Würfelrechnergerätes erhalten
Sie die Handreichung **gratis** dazu.

12 Seiten, DIN A4

Stabile Schüler-Rechenrahmen, Zahlenraum bis 100

Ca. 25 x 18 cm, Kugeln Ø ca. 11 mm

Die Seitenteile bestehen aus Hartholz.

Die Kugeln aus hochwertigem Kunststoff laufen auf nicht
rostenden Stahlstäben. Abgeschrägte Seitenteile ermög-
lichen es den Kindern, auch mit liegendem Rechenrah-
men zu arbeiten. Die Sichtverbindung zur Lehrkraft wird
dann nicht behindert.

Beim Verschieben der Zehnerreihen nach links und nach
rechts verbleibt bei diesen Rechenrahmen **in der Mitte**
ein Freiraum.

100er-Rechenrahmen

85144H40* Rot/Blau

85145H40* Rot/Weiß

je 9,²⁰ / 10,⁹⁵ €

20er-Rechenrahmen

-Pultausführung-

Die Kinder überschauen den **Zahlenraum bis 20**
besonders gut. Das bewirkt die schräge Anordnung der
Perlenreihe. Länge: 25 cm, Kugeln Ø 11 mm

85036H40* Blau/Rot (ohne Abb.)

85037H40* Rot/Weiß

je 3,⁶¹ / 4,³⁰ €

20er-Rechenrahmen

-flache, stabile Ausführung-

Die Kinder üben gerne mit diesem äußerst stabilen
Rechenrahmen. Sie nehmen ihn im Schulranzen mit.
Das Rechnergerät erleichtert dann das Erledigen der
Hausaufgaben. Es regt dazu an, freiwillig zu üben.
Breite: 23 cm, Kugeln Ø 1,1 cm

85034H40* Blau/Rot

85035H40* Rot/Weiß (ohne Abb.)

je 3,⁶¹ / 4,³⁰ €

Rechnen lernen



1..

aus stabilem Hartholz



2..

aus RE-Wood®

die eine Seite eine Hundertertafel,
die andere eine Einmaleins-Tafel

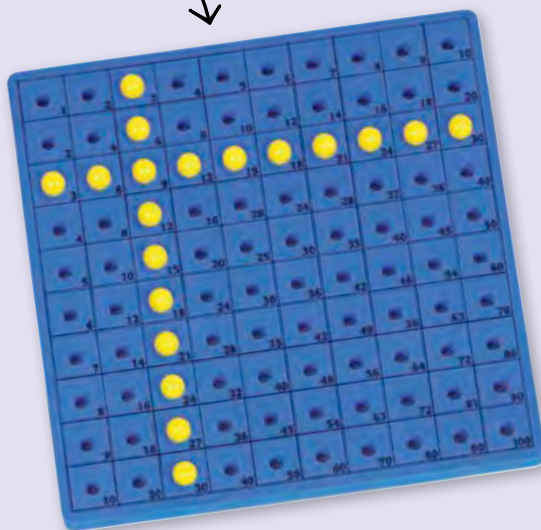

3..

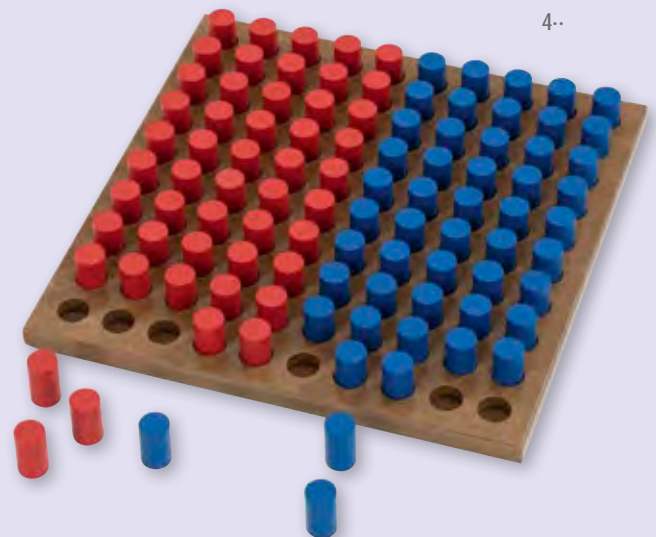

4..

Zahlenraum bis 100

1.. 24 Echtholz-Rechenrahmen für den Zahlenraum bis 20

20er-Schüler-Rechenrahmen aus stabilem Hartholz im praktischen Koffer, 24 Stück

760629H40* Blau/Rot

83,99 / 99,95 €

2.. 24 Rechenrahmen für den Zahlenraum 20

20er-Schüler-Rechenrahmen aus RE-Wood® im praktischen Koffer, 24 Stück

760454H40* Blau/Rot

77,27 / 91,95 €

3.. Hunderter- und Einmaleins-Steckbrett

Das Steckbrett begleitet Zweitklässler/innen bei der Arbeit im Zahlenraum bis 100 und beim Lernen des Einmaleins. Eine Seite des Steckbretts ist eine Hundertertafel, die andere eine Einmaleins-Tafel.

Inhalt: 1 doppelseitiges Steckbrett (21 x 21 cm) aus Moosgummi, je 60 gelbe und rote Stöpsel aus Kunststoff
Warnhinweis: 5 (Seite 306)

86714H40

8,36 / 9,95 €

4.. Steckbrett Zahlenraum 100

Steckbrett, 1,2 x 25 x 25 cm, 50 rote und 50 blaue Holzzyylinder, Durchmesser: 1,5 cm, Höhe: 2,5 cm

Warnhinweise: 1, 2 (Seite 306)

760651H40

15,92 / 18,95 €



magⁿetisch

Einmaleins-Tafel

Mit farbigen Aufgaben und Ergebniszahlen
Die Tafel wird mit Wendehaken aufgehängt.

Inhalt: 1 magnethaftende Tafel, 71 x 71 cm, 100 Magnet-Kärtchen 5 x 5 cm, im praktischen Sortierkasten

86636H40

[83,⁹⁹ / 99,⁹⁵ €]

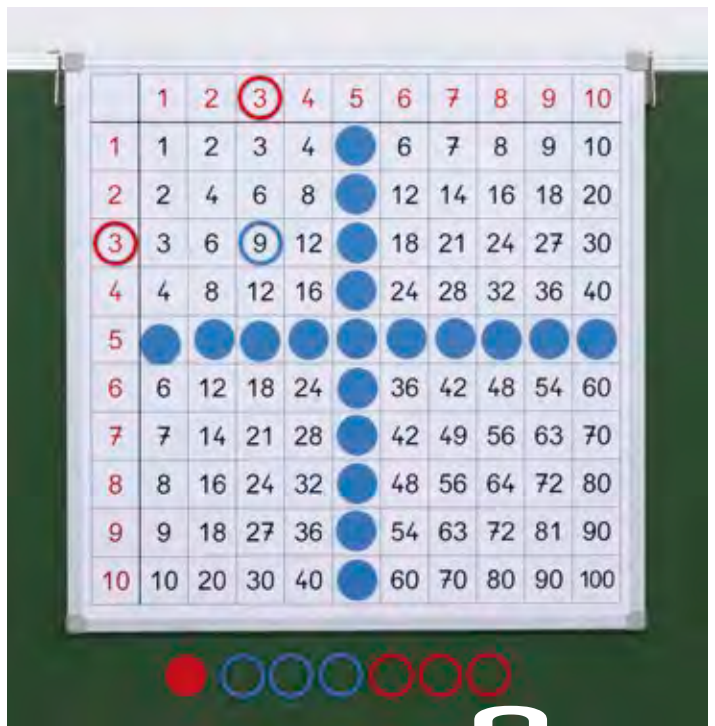

magⁿetisch

Tafel mit aufgedrucktem Einmaleins-Feld

Tafel, 71 x 71 cm, mit Wendehaken zum Aufhängen
Inkl. 20 doppelseitig magnetischen Wenderringen, rot/blau, Ø 5,5 cm
20 magnetischen Wendeplättchen, rot/blau, Ø 5 cm

86635H40

[76,⁸⁹ / 91,⁵⁰ €]

Magnettafeln mit umfangreichem Zubehör

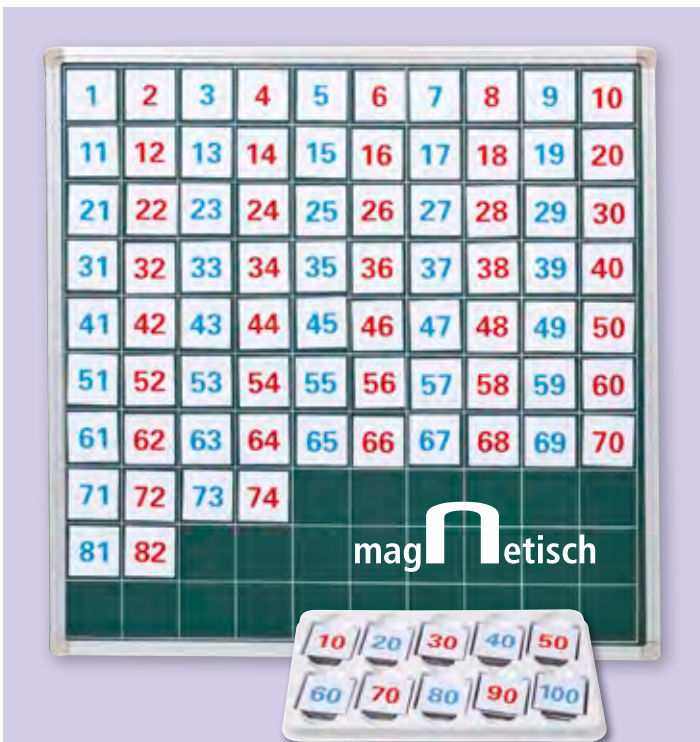

magⁿetisch

Hundertertafel

Mit 100 magnetischen Zahlenplättchen. Die Tafel ist mit Kreide beschreibbar.
Zum Aufhängen sind Wendehaken angebracht.

Maße: Tafel: 60 x 60 cm

Zahlenplättchen: 5 x 5 cm, im praktischen Sortierkasten

85160H40

[83,⁹⁹ / 99,⁹⁵ €]

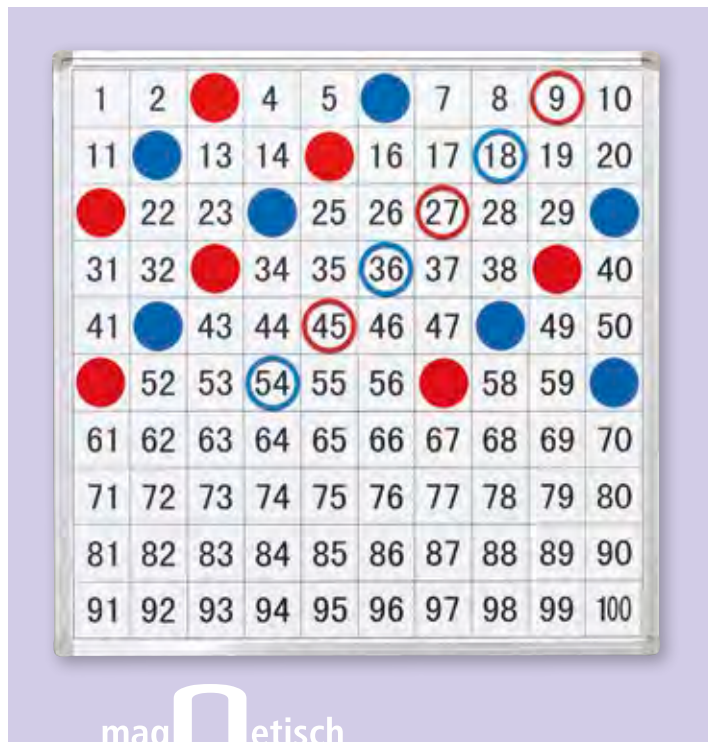

magⁿetisch

Tafel mit aufgedrucktem Hunderterfeld

Tafel, 60 x 60 cm, mit Wendehaken zum Aufhängen, inkl. 20 Wenderringen, rot/blau, Ø 5,5 cm, 20 Wendeplättchen, rot/blau, Ø 5 cm, 1 Heft mit Anleitungen auf 12 Seiten

86145H40

[83,⁶¹ / 99,⁵⁰ €]

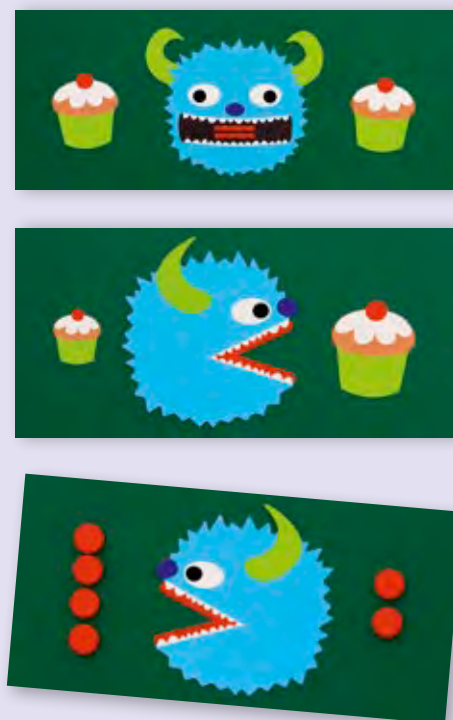

Inhalt:

- 4 Größer-kleiner-Monster, beidseitig bedruckt, ca. 14,5 x 16 cm
- 2 Gleich-Monster, einseitig bedruckt, ca. 15 x 16 cm
- 2 große Kuchen, ca. 7 x 8 cm
- 2 kleine Kuchen, ca. 4 x 4,5 cm

88462H40

[12,⁵⁶ / 14,⁹⁵ €]

Größer-kleiner-Monster

Mathe darf auch lustig sein! Das kleine Zahlen-Monster Nimmersatt frisst unheimlich gerne Zahlen – hat es Auswahl, verputzt es auf jeden Fall immer die größere Zahl. Sind die Zahlen gleich groß, kann es sich überhaupt nicht entscheiden ... So wird dieses Mathe-Thema zum

Lernspiel und garantiert in kürzester Zeit verstanden. Die Größer-, Kleiner-, Gleich-Zeichen sind bereits in roter Farbe in den Monstern integriert. So erkennen und verstehen die Schüler/innen die Zeichen dann auch ganz schnell ohne Monster drum herum.

Schüler-Dezimalsatz, Zahlenraum bis 100 mit sichtbarer 5er-Unterteilung

Alle Einerwürfel haben eine Kantenlänge von 1 cm. Alle Teile sind aus hochwertigem Holz gefertigt.

Inhalt:

- 100 Einerwürfel, natur
- 20 Einerwürfel, blau
- 20 Einerwürfel, rot
- 10 Zehnerstangen
- 1 Hunderterplatte

Warnhinweis: 42 (Seite 306)

761729H40

[8,³⁶ / 9,⁹⁵ €]

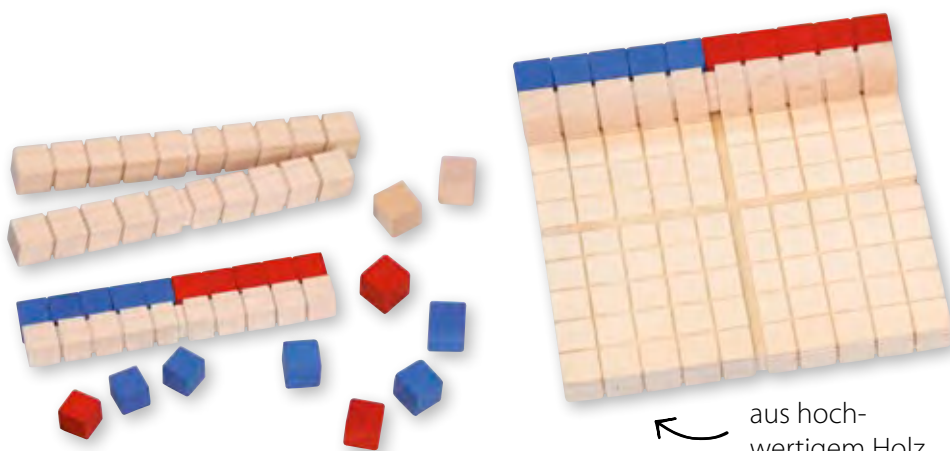

Hunderter-Box

In der Box warten ein Hunderterfeld und eine Hundertertafel darauf, von den Kindern entdeckt zu werden. Sie ordnen die magnetischen Zahlenplättchen ihrem Platz auf dem Hunderterfeld zu, markieren gerade, ungerade und Primzahlen. Sie lösen Rechenaufgaben und bilden Einmaleins-Reihen. Die Magnete haften gut, verrutschen nicht und motivieren die Kinder. Auf der beiliegenden Sortierplatte finden nicht verwendete Magnete Platz und können nicht verloren gehen.

Lieferumfang:

- Metallbox, Innenseiten abriebfest mit Hunderterfeld und Hundertertafel bedruckt
- 100 Zahlenplättchen, beidseitig bedruckt mit den Zahlen von 1 bis 100
- Abdeckplatte aus Stahlkarton
- 20 Wendepättchen, rot/blau
- 20 Wendinge, rot/blau

87275H40* Stück

[19,²⁹ / 22,⁹⁵ €]

Versandkosten: 5,⁸⁰ / 6,⁹⁰ € – Versandkosten Flexeo®-Möbel: 30,- / 35,⁷⁰ € pro Möbelstück

magNetisch



Magnetische Zahlenstrahle zur Wandmontage

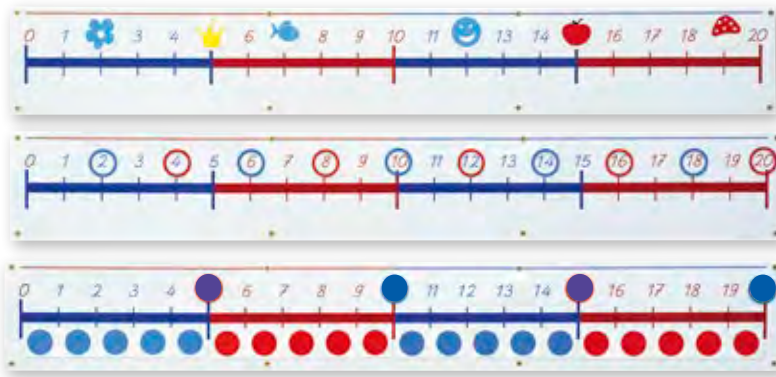

magⁿetisch

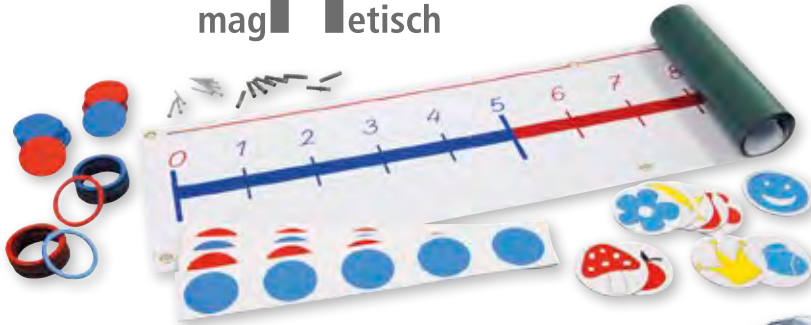

Magnet-Zahlenstrahl 0 - 20

Bringen Sie Ihr Zahlenstrahlband an der Wand des Klassenzimmers an. Es steht dann immer zur Verfügung. Ihre Wandtafel bleibt frei.

Decken Sie einige Zahlen mit Symbolplättchen ab. Die Kinder benennen die verdeckten Zahlen. Sie lernen die Positionen der einzelnen Zahlen kennen.

Sie veranschaulichen Rechenoperationen, indem Sie Zahlen mit Wendepfättchen abdecken oder mit Wenderinge markieren. Zusätzlich können Sie das Zahlenstrahlband beschreiben (Lieferung ohne Stifte).

Inhalt:

- 1 20er-Zahlenstrahlband aus Eisenfolie, 165 cm lang, 21 cm breit, mit 8 Ösen zur Wandmontage, inkl. Schrauben und Dübel
- 22 doppelseitig magnetische Wendepfättchen, rot/blau, Ø 5 cm
- 22 doppelseitig magnetische Wenderinge, rot/blau, Ø 5,5 cm
- 4 doppelseitig magnetische Wendestreifen
- 10 magnetische Symbolplättchen

87348H40

63,⁸² / 75,⁹⁵ €

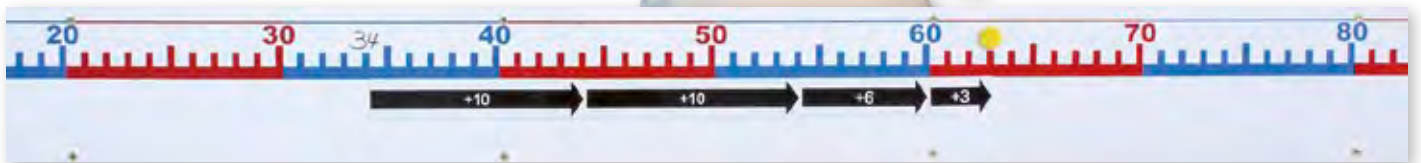

Rechenwege sichtbar machen

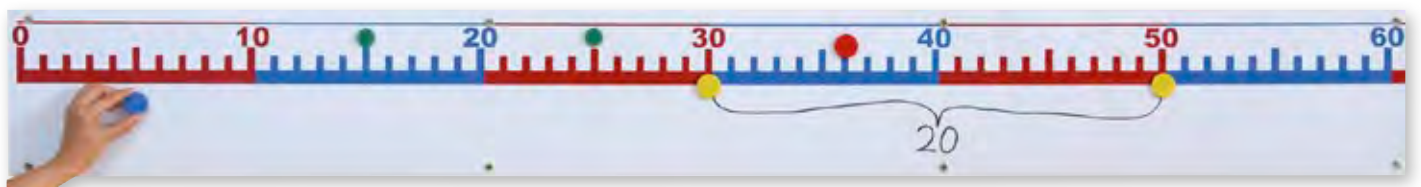

Mit Greifmagneten Zahlen markieren und verdecken

Magnet-Zahlenstrahl von 0 bis 100

Rechenoperationen veranschaulichen, Zahlen markieren

Mit den großen Rechenpfeilen zeigen Sie Rechenwege und -strategien. Die Pfeile sind auf Magnetstreifen gedruckt. Auf einer Seite befinden sich schwarze Plus-, auf der anderen Seite rote Minuspfeile. Die Pluspfeile zeigen zum 100er, die Minuspfeile zur 0. Der Zahlenstrahl ist

mit Whiteboard-Stiften beschreibbar. So können Sie Zahlen und Symbole eintragen und später leicht wieder abwischen.

Lieferumfang:

- 1 Zahlenstrahlband 0 - 100, aus beschichteter Eisenfolie. 3 m lang, 22 cm hoch
- Die Magnetstreifen lassen sich wenden.

- Das Band ist abriebfest bedruckt. Ösen ermöglichen eine problemlose Montage.
 - 39 Streifen mit Rechenpfeilen, doppelseitig magnetisch
 - 38 Greifmagnete (30 mit Ø 20 mm, 8 mit Ø 30 mm)
- Schrauben und Dübel zur Befestigung liegen bei.

86889H40*

79,⁷⁹ / 94,⁹⁵ €

Zahlenstrahlbänder

Aus stabiler weißer Kunststoffolie, 9 cm breit, mit Haken und Stahlnägeln zum Befestigen an der Klassenzimmerwand. Rote und blaue Markierungsklammern werden mitgeliefert.

Sie stellen Operationen und Rechenwege anschaulich dar.

Individual-Zahlenstrahl

Je nach Bedarf beschreibbar und trocken abwischbar, magnetbefeuchtet, 2 m lang, 2-tlg.

85019H40

$25,^{17} / 29,^{95} \text{ €}$

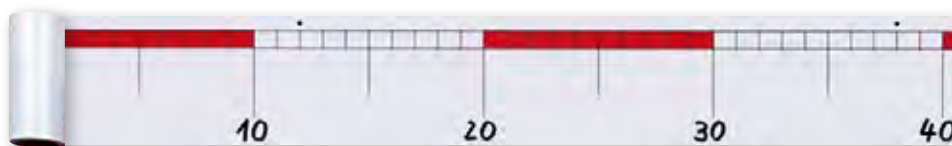

Gestaltungsbeispiel

Zahlenstrahl 0 bis 20

2 m lang

7783H40

$23,^{95} / 28,^{50} \text{ €}$



Zahlenstrahl 0 bis 100

3 m lang

7784H40

$30,^{21} / 35,^{95} \text{ €}$



Zahlenstrahlband 0 bis 1000

5 m lang

7861H40

$39,^{08} / 46,^{50} \text{ €}$



Zahlenstrahlband 0 bis 10 000

10 m lang

7862H40

$52,^{06} / 61,^{95} \text{ €}$

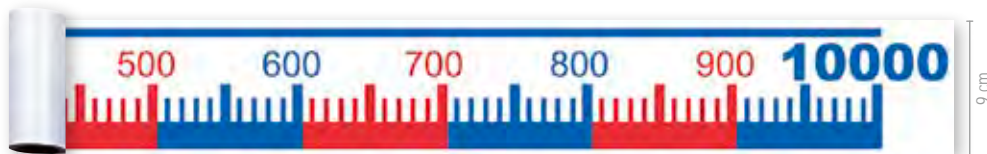

Zahlenstrahlband 0 bis 100 000

10 m lang

7882H40

$52,^{06} / 61,^{95} \text{ €}$



Schüler-Zahlenstrahlbänder

Aus weißer, reißfester Kunststoffolie

Die Aufdrucke entsprechen denen der Klassenbänder.

Farbige Markierungsklammern und runde Klarsichtdosen gehören dazu.

Zahlenraum 0 bis 100

1 m lang, 2,5 cm breit

81902H40*

$3,^{61} / 4,^{30} \text{ €}$



Zahlenraum 0 bis 1000,

1 m lang, 2,5 cm breit

81903H40*

$3,^{61} / 4,^{30} \text{ €}$

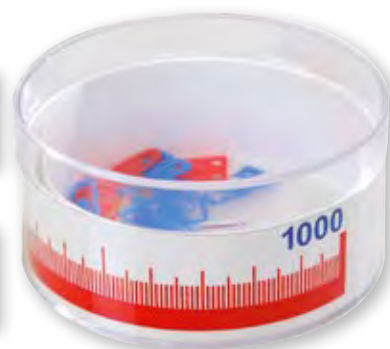
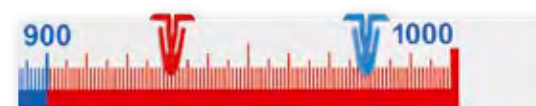

Zahlengerade – Negative Zahlen

Rationale Zahlen ordnen und vergleichen – Rechnungen veranschaulichen

Magnetische Zahlengerade zur Befestigung an der Tafel. Aus stabiler Magnetfolie.

Länge: 2 m

88365H40*

$24,^{79} / 29,^{50} \text{ €}$

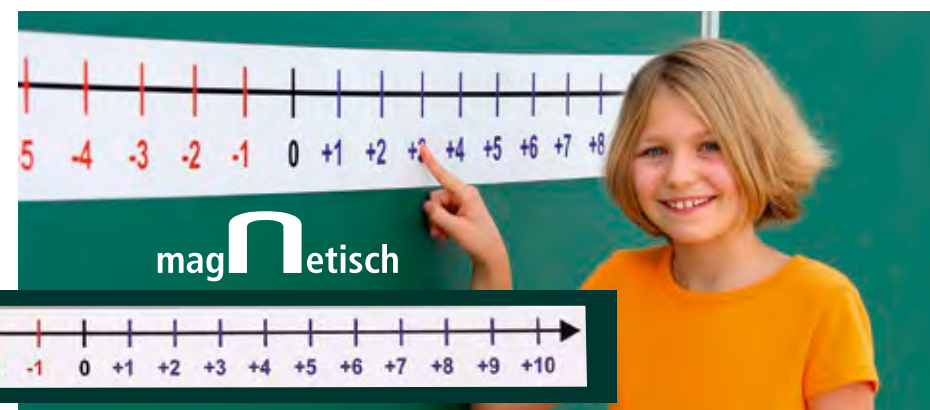

magⁿetisch

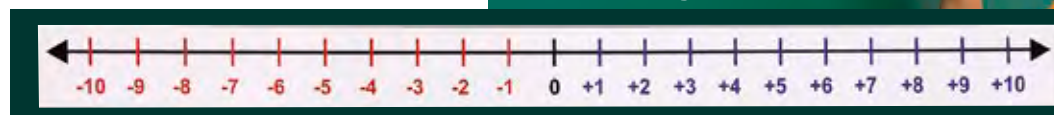



magⁿetisch

1· Magnetische Stellenwertkarten bis 15 cm breit

Mit 40 farbigen Magnetkarten erklären Sie Ihren Schüler/innen den Aufbau des Stellenwertsystems. Sie zeigen die richtige Schreibweise.

Karten sind für jeden Stellenwert (Einer, Zehner, Hunderter und Tausender) von 0 bis 9 vorhanden. Alle Stellenwerte sind auf verschiedenfarbige Karten gedruckt. Die Farben entsprechen denen des sonstigen Stellenwertmaterials. Jede Zahl von 0 bis 9999 lässt sich darstellen.

86997H40

28,⁵³ / 33,⁹⁵ €

2· Sortierbox mit 24 Würfeln

Mit diesen 10-seitigen Würfeln erforschen die Kinder spielerisch das Dezimalsystem. Die Farben der Würfel passen zum „Zehnerbasissatz“ sowie zu den Systemblöcken.

Set mit 24 Würfeln, ca. 35 mm

Warnhinweis: 1 (Seite 306)

762783H40*

20,¹³ / 23,⁹⁵ €

2·

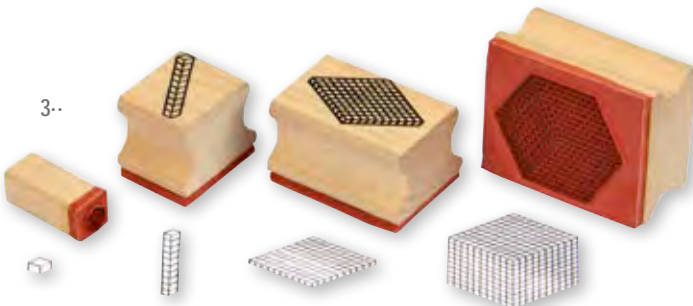

3·

3· Zehnerbasis-Stempel

Satz mit 4 Stück. Für DIN-A5- sowie DIN-A4-Hefte geeignet. Mit den 4 Stempeln werden Einer, Zehner, Hunderter und Tausender zur Veranschaulichung von Rechenoperationen in Schülerhefte gedruckt.

Maße Tausender-Stempel: 4,3 x 3 cm, Höhe: 2,4 cm

Warnhinweis: 1 (Seite 306)

86919H40

8,⁷⁴ / 10,⁴⁰ €



6·

5·

4·

Mit den Betzold Dezimal-Flips stellen Ihre Schülerinnen und Schüler Zahlen im Millionenbereich dar.

Für jeden Stellenwert sind Karten, bedruckt mit den Ziffern von 0 bis 9, vorhanden – jeder Stelle hat eine andere Farbe.

In Verbindung mit den farblich ansprechenden Stellenwert-Würfeln ergeben sich zahlreiche Übungs- und Spielmöglichkeiten.

4· Dezimal-Flip – Tausender für Schüler/innen

Maße: 18 x 9 cm

756589H40*

11,²⁶ / 13,⁴⁰ €

5· Dezimal-Flip – Tausender Demo

Maße: 35 x 19,5 cm

756590H40

28,⁵³ / 33,⁹⁵ €

6· Dezimal-Flip – Millionen für Schüler/innen

Maße: 30 x 10 cm

756588H40*

13,⁰³ / 15,⁵⁰ €

Farbiger Zehnerbasis-Satz

Mit Magnetmaterial beklebt

Der Aufbau des Zehnersystems wird beim Üben mit Basisblöcken besonders gut verstanden. Dieser Demonstrations-Satz ermöglicht es Ihnen, mit der ganzen Klasse zu arbeiten. Sie können den Kindern die Handhabung des Materials erklären. Die Basisblöcke sind dreidimensional in 4 verschiedenen Farben dargestellt. Sie befinden sich in einem Sortierkasten.

Inhalt:

- 25 Einerwürfel, 12 Zehnerstangen (10 + 2 Ersatz),
- 12 Hunderterplatten (10 + 2 Ersatz), 5 Tausenderblöcke

85381H40

28,⁵³ / 33,⁹⁵ €

Rückseite vollständig mit Magnetfolie beschichtet. Die 4 mm starken Platten lassen sich sehr gut greifen.



Großer Gruppen-Satz Systemblöcke zum Dezimalrechnen

Inhalt:

- 100 rote Einerwürfel
- 50 gelbe Zehnerstangen
- 30 grüne Hunderterplatten
- 4 blaue Tausenderwürfel

Warnhinweis: 42 (Seite 306)

86528H40

39,⁹² / 47,⁵⁰ €

Klassen-Satz Systemblöcke zum Dezimalrechnen

Besonders preisgünstig

5 große Gruppen-Sätze der Systemblöcke (86528H40). Mit jedem Satz üben immer 4 bis 5 Schüler/innen gemeinsam.

Warnhinweis: 42 (Seite 306)

86529H40

184,⁸³ / 219,⁹⁵ €

Rechnen mit Stellenwerten

Systemblöcke Dezimalrechnen

Den Aufbau des Dezimalsystems schnell begreifen
Ihre Schüler/innen verstehen die Beziehung zwischen Einern, Zehnern, Hundertern und Tausendern. Die Einsicht in das dekadische System wird durch Bündelungen und Tauschaufgaben vertieft.

Die Farben entsprechen denen des auf dieser Seite oben abgebildeten Zehnerbasis-Satzes für die Tafel.

Inhalt:

- 100 rote Einerwürfel
- 10 gelbe Zehnerstangen
- 10 grüne Hunderterplatten
- 1 blauer Tausenderwürfel

Material: Kunststoff

Alle Warnhinweis: 42 (Seite 306)

81940H40 im Polybeutel

16,⁷⁶ / 19,⁹⁵ €

86689H40 inkl. transparenter Box

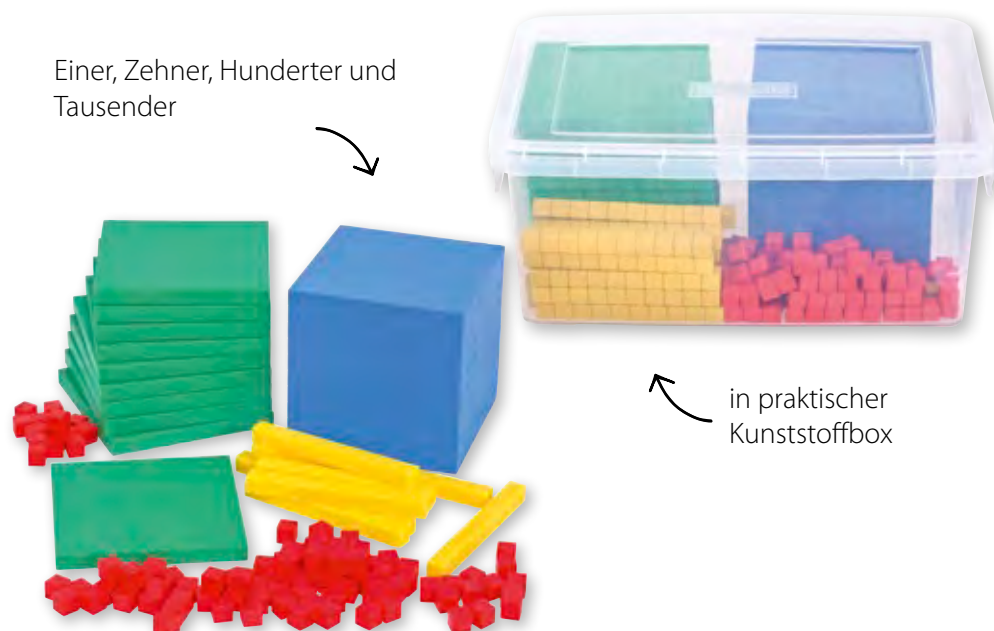
22,⁶⁵ / 26,⁹⁵ €

Einer, Zehner, Hunderter und Tausender

in praktischer Kunststoffbox

Versandkosten: 5,⁸⁰ / 6,⁹⁰ € – Versandkosten Flexeo®-Möbel: 30,- / 35,⁷⁰ € pro Möbelstück

Zehnersystemsätze aus Holz

1.. Zehnersystem – Teile aus Holz

Einer, Beutel mit 1000 Würfeln 1 cm³

Warnhinweis: 42 (Seite 306)

761730H40

31,05 / 36,95 €

Zehner, Beutel mit 100 Stangen

761732H40

28,15 / 33,50 €

Hunderter, Beutel mit 10 Platten

761731H40

14,24 / 16,95 €

Tausender, 1 Block dm³

761733H40

8,07 / 9,60 €

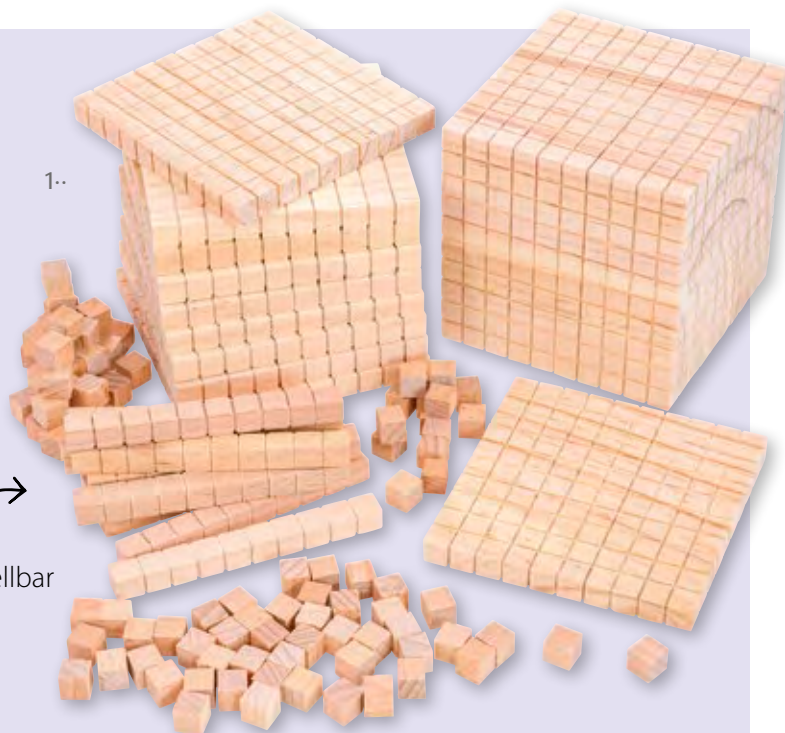

individuell
zusammenstellbar

Alle Sets in stabiler **Stapelbox**



2..

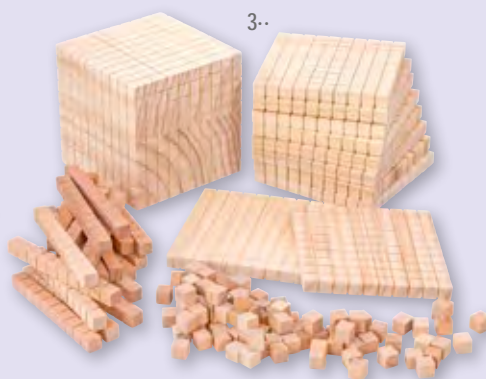

3..



4..

2.. Zehnersystemsatz

Inhalt: 100 Einerwürfel, 10 Zehnerstangen, 10 Hunderterplatten, 1 Tausenderblock
In stabiler Stapelbox mit Deckel

Warnhinweis: 42 (Seite 306)

761735H40

121-tlg.

25,17 / 29,95 €

3.. Erweiterter Zehnersystemsatz

Inhalt: 100 Einerwürfel, 20 Zehnerstangen, 10 Hunderterplatten, 1 Tausenderblock
In stabiler Stapelbox mit Deckel

Warnhinweis: 42 (Seite 306)

761737H40

131-tlg.

27,69 / 32,95 €

4.. Zehnersystemsätze Zahlenraum bis 100

Inhalt: 300 Einerwürfel, 120 Zehnerstangen, 12 Hunderterplatten
In stabiler Stapelbox mit Deckel

Warnhinweis: 42 (Seite 306)

761739H40

432-tlg.

46,18 / 54,95 €



5.. Zehnersystem-Rechentafel

Aus stabiler Kunststoffolie
Mit den Zehnersystem-Elementen werden Rechenoperationen anschaulich durchgeführt. Das Dezimalsystem wird sofort verstanden. Die Folie kann mit geeigneten Filzstiften beschrieben und abgewischt werden.

Maße (B x H): 48 x 33 cm
Lieferung ohne Zehnersystemsatz

89884H40

4,29 / 5,10 €

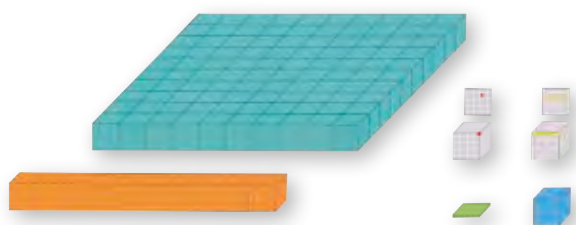

Die Million – magnetisches Tafelmodell

Sich 1 Million bildlich vorstellen

Anschauungsmaterial zur Erfassung des Zahlenraums bis 1 Million. Das magnetische Tafelmodell verdeutlicht anschaulich die verschiedenen Zahlengrößen. Die 10er-Potenzen sind farblich verdeutlicht und können in den großen Millionen-Würfel eingesetzt werden.

Farbliche Verdeutlichung der 10er-Potenzen:

Rot = 1, Gelb = 10, Grün = 100, Blau = 1000,
Orange = 10.000, Türkis = 100.000, Grau = 1.000.000
Gesamtmaße (B x H): 67,5 x 67,5 cm

757610H40

$36,^{09} / 42,^{95} \text{ €}$

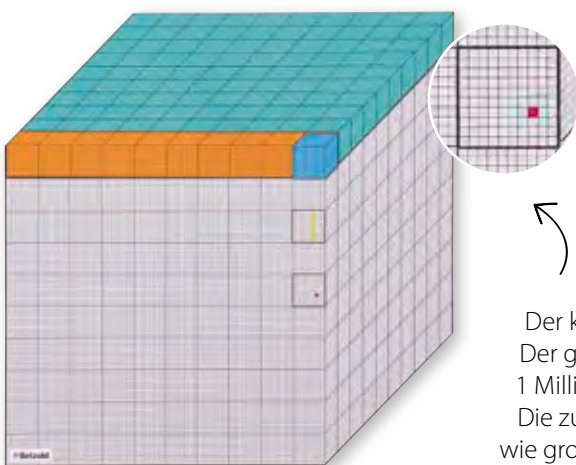

Der kleine rote Punkt ist die Zahl 1.
Der große graue Würfel besteht aus 1 Million dieser kleinen roten Würfel.
Die zusätzlichen Teile verdeutlichen, wie groß 1 Million im Vergleich zu 1, 10, 100, 1000, 10.000 und 100.000 ist.

magNetisch

Magnethaftende Stellenwerttafel

Große Zahlen übersichtlich darstellen

Zeigen Sie Ihren Schüler/innen den Aufbau des Dezimalsystems. Markieren Sie mit den Magneten die einzelnen Stellenwerte oder tragen Sie mit Whiteboard-Stiften (nicht enthalten) große Zahlen in die Tabelle ein. Das Verständnis der Stellenwerttafel ist wichtig für die schriftliche Addition und Subtraktion. Die Tafel wird mit Wendehaken aufgehängt. Die weiße Stahlplatte ist abriebfest bedruckt und mit Whiteboard-Stiften beschreibbar und wieder abwischbar (nicht enthalten).

Inhalt:

- 1 Stellenwert-Tafel (71 x 71 cm)
 - 30 rote Greifmagnete
 - 20 gelbe Greifmagnete
 - 20 grüne Greifmagnete
- Aufbewahrungsbox für alle Magnete

86639H40

$57,^{10} / 67,^{95} \text{ €}$



$\text{[Versandkosten: } 5,^{80} / 6,^{90} \text{ € – Versandkosten Flexeo®-Möbel: } 30,- / 35,^{70} \text{ € pro Möbelstück]}$



Euro-Magnet-Rechengeld – magnetisch für Stahltafeln

Der richtige Umgang mit Geld will gelernt sein. Die meisten Kinder bekommen mit Schulbeginn erstmals regelmäßig Taschengeld, mit dem sie sich kleine Wünsche erfüllen können. Der Mathematikunterricht der ersten Schuljahre bildet eine wichtige Grundlage, um den richtigen Umgang mit Geld zu erlernen.

Mit dem großformatigen Rechengeld lernen Ihre Schüler/Innen:

- die Wertigkeit unterschiedlicher Münzen und Scheine
- Geldbeträge unterschiedlich darzustellen
- den Umgang mit Geld (einkaufen, wechseln herausgeben)
- mit Geldbeträgen zu rechnen

Euro-Kasse mit Magnet-Rechengeld

Großformatiges Rechengeld aus stabiler Magnetfolie. 115 Teile in Sortierkasse.

Maße:
Kasse: 80 x 32 cm, mit Klarsichtdeckel
2-€-Münze: Ø 8 cm

88079H40

[71,³⁹ / 84,⁹⁵ €]

Der Satz enthält 115 Teile:

Euro-Banknoten	5x 5 €	10x 10 €	5x 20 €	5x 50 €	10x 100 €	5x 200 €
Euro-Münzen	10x 1 €	5x 2 €				
Euro-Cent	10x 1 Ct	5x 2 Ct	5x 5 Ct	10x 10 Ct	5x 20 Ct	5x 50 Ct
sowie	4x ⊕; 4x ⊖; 6x ⊖; 2x ⊗; 2x ⊘; 2x ⊙					

magNetisch

Rechengeld aus Magnetfolie

Euro-Magnet-Rechengeld im praktischen Sortierkoffer – magnetisch für Stahltafeln

Übersichtlich aufbewahrt, leicht zu transportieren, alles bleibt an seinem Platz. Großformatiges Rechengeld aus stabiler Magnetfolie, 117 Teile

Rückseite vollständig mit Magnet beklebt
89844H40 [75,⁵⁹ / 89,⁹⁵ €]

Der Satz enthält 117 Teile:

Euro-Banknoten	5x 5 €	10x 10 €	5x 20 €	5x 50 €	10x 100 €	5x 200 €
Euro-Münzen	10x 1 €	5x 2 €				
Euro-Cent	10x 1 Ct	5x 2 Ct	5x 5 Ct	10x 10 Ct	5x 20 Ct	5x 50 Ct
sowie	4x ⊕; 4x ⊖; 6x ⊖; 2x ⊗; 2x ⊘; 2x ⊙					



Sie benötigen Ergänzungs-Sets oder Rechengeld in Schweizer Franken? Sprechen Sie uns einfach an. Wir helfen Ihnen gerne weiter.

magNetisch

Magnet-Rechengeld

117 Teile im Karton

87935H40

[37,⁷⁷ / 44,⁹⁵ €]



Praktische Euro-Sortierkasse

Die Kasse besteht aus hochwertigem Kunststoff. Ihre Schüler/innen bringen Ordnung in das Rechengeld. 7 Geldscheinfächer und 8 Münzfächer. Ein klarsichtiger Deckel verhindert das Herausfallen.

Maße Kasse (H x B x T): 3,5 x 19 x 45 cm

Kasse, gefüllt mit 130 Scheinen und 160 Münzen, beidseitig bedruckt

Warnhinweis: 1 (Seite 306)

2463H40*

22,65 / 26,95 €

Kasse, gefüllt mit 65 Scheinen und 110 Münzen, beidseitig bedruckt

Warnhinweis: 1 (Seite 306)

2832H40*

15,55 / 18,50 €



Wir gehen einkaufen

Mit Einkaufsliste und Geldbetrag geht es zum Einkaufen. Die Preise werden addiert und das Rückgeld errechnet. Auf der Rückseite der Einkaufsliste befindet sich die Lösung. Jedes Set enthält 18 Objektkarten und 36 Einkaufslisten. In praktischer Lernkarteien-Box

Wir gehen einkaufen 1

In blauer Lernkarteien-Box. Ohne Dezimalstellen

86698H40

15,08 / 17,95 €

Wir gehen einkaufen 2

In roter Lernkarteien-Box. Mit Dezimalstellen

86688H40

15,08 / 17,95 €



Geldbeträge darstellen

Wie setzt sich der Geldbetrag auf der Auftragskarte zusammen?

Die Anzahl der Scheine und Münzen ist auf der Karte angegeben, aber welchen Wert haben sie? Mit Rechengeld legen die Schüler/innen die Beträge. Die Lösung steht auf der Rückseite der Karte.

Inhalt: 25 Auftragskarten, 10 x 7,5 cm, in Kunststoffbox
Lieferung ohne Rechengeld

Set 1: Euro-Beträge ohne Dezimalstellen

87576H40

5,63 / 6,70 €

Set 2: Euro-Beträge mit Dezimalstellen

87592H40

5,63 / 6,70 €



Magnetisches Demo-Material für die Tafel

Mit Einkaufsliste und Geldbetrag geht es zum Einkaufen. Die Preise werden addiert und das Wechselgeld errechnet. Für jede Einkaufsliste ist eine Lösungskarte beigefügt. Material: magnetbelaubte Kunststoffkarten

Inhalt: 6 Produktkarten, 10 Einkaufslisten, 10 Lösungskarten

Set 1: Wir gehen einkaufen – Euro-Beträge ohne Dezimalstellen

87577H40*

11,43 / 13,60 €

Set 2: Wir gehen einkaufen – Euro-Beträge mit Dezimalstellen

87593H40*

11,43 / 13,60 €



Versandkosten: 5,80 / 6,90 € – Versandkosten Flexeo®-Möbel: 30,- / 35,70 € pro Möbelstück

Rechnen mit der Zeit



mag**n**etisch



Magnetische Demonstrationsuhr für Tisch und Tafel

Die Zeiger werden von Hand bewegt. Sie laufen völlig synchron. Das bewirkt ein Zeigerwerk aus Zahnrädern. Ihre Schüler/Innen erkennen die Zeiteinheiten mühelos von ihren Plätzen aus. Die Uhr ist groß genug. Wenn Sie die Uhr an der Wandtafel verwenden, können Sie Lösungshilfen, Begriffe, abgelesene Uhrzeiten und Ähnliches dazuschreiben.

41 cm hoch, für die Wandtafel (Stahltafel), mit Aufsteller

2619H40

24,³³ / 28,⁹⁵ €

Schüler-Uhr

Mit Stativ zum Aufstellen und Zeigerwerk aus Zahnrädern, damit die Zeiger synchron laufen.

Ø 13 cm

Warnhinweis: 1 (Seite 306)

85444H40 Stück

3,⁶¹ / 4,³⁰ €

Klassensatz mit 1 Lehrer-Uhr und 25 Schüler-Uhren

Inkl. Unterrichtsmappe:

„Zeit: erfahren, messen, rechnen“ (siehe S. 73).

Lieferung in einer praktischen Aufbewahrungsbox.

Warnhinweis: 1 (Seite 306)

85446H40*

125,²¹ / 149,- €



Große Tagesablauf-Uhr

Mit der großen Uhr beschreiben Ihre Schüler/Innen ihren Tagesablauf und trainieren die Uhrzeiten. Die 26 Action Cards zeigen eine Vielzahl von Tätigkeiten, die sie aus ihrem Alltag kennen: aufstehen und schlafen-gehen, Mahlzeiten einnehmen, Schul- und auch Freizeitaktivitäten. Die magnetischen Action Cards können auf der Uhr bestimmten Zeiten zugeordnet werden: z. B. "I get up at seven o'clock."

So lernen Ihre Schüler/Innen die Uhrzeiten und englische Ausdrücke, die den Tagesablauf beschreiben.

Lieferumfang: 1 Stahltafel (71 x 71 cm), magnethaftend, farbig bedruckt mit Stundenfeldern und Wendehaken zum Aufhängen an der Tafel, 1 Zeigerpaar, magnetisch, 26 magnetische Bildkarten (8 x 8 cm)

87289H40*

52,⁹⁰ / 62,⁹⁵ €

mag**n**etisch

mag**n**et
haftend



Magnetische Tafeluhr

Mit analoger und digitaler Zeitdarstellung

Zeiten einstellen, die Zeitdarstellungen kennenlernen und ein Gefühl für Zeitspannen entwickeln. Beim Arbeiten mit der Tafeluhr gewinnen Sie die Aufmerksamkeit der ganzen Klasse.

Maße (B x H): 30 x 36 cm, mit magnetischen Zahlen und einzelnen Zeigern

82181H40

16,⁷⁶ / 19,⁹⁵ €



magⁿetisch

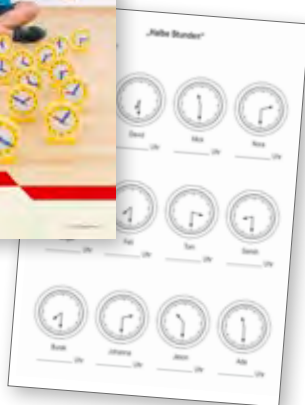

Unterrichtsideen und Kopiervorlagen: „Zeit: erfahren, messen, rechnen“

- detailliert beschriebener Aufbau der Unterrichtseinheit ermöglicht einen schnellen und einfachen Einsatz der Kopiervorlagen
- 25 Kopiervorlagen
- für Klasse 1 - 4

Inhalt der Mappe: Sachinformationen, Aufbau der Unterrichtseinheit, 25 Kopiervorlagen

86114H40

10,⁵⁶ / 11,³⁰ €

Klassenset: Uhren im stabilen Koffer

- 25 Schüleruhren, Ø 13 cm, mit synchron laufenden Zeigerwerken
- 1 magnetische Tafeluhr mit Zeigern und magnetischen Zahlen. Der Zusammenhang zwischen analoger und digitaler Anzeige wird verstanden.
- 1 Mappe „Zeit: erfahren, messen, rechnen“ mit Informationen und 25 Kopiervorlagen

Warnhinweis: 1 (Seite 306)

87161H40*

108,⁴⁰ / 129,- €

Großes Klassen-Set „Uhren“

Enthält alles, was man zum Erlernen der Zeit benötigt:

- 25 Schüler-Uhren (85444H40)
- 1 große Demonstrationsuhr (2619H40)
- 1 Unterrichtsmappe „Zeit: erfahren, messen, rechnen“ (86114H40)
- 1 magnetische Tafeluhr (82181H40)
- 1 Aufbewahrungsbox (75439H40)

Warnhinweis: 1 (Seite 306)

82141H40

132,⁷⁷ / 158,- €

1..



2..



3..



4..

5..



30 Sek.

1 Min.

3 Min.

5 Min.

10 Min.

9 cm

1.. Sanduhren, einzeln

Alle [Warnhinweis: 1 \(Seite 306\)](#)

758679H40	30 Sekunden, rot
758680H40	1 Minute, grün
758682H40	3 Minuten, gelb
758683H40	5 Minuten, blau
758684H40	10 Minuten, orange
758685H40	15 Minuten, lila
758686H40	30 Minuten, schwarz
758687H40	45 Minuten, türkis

je [11,⁶⁰ / 13,⁸⁰ €](#)

2.. Sanduhren-Sets

Mit diesen Sanduhren entwickeln Kinder ein Gefühl für die Zeit und lernen sie dabei kennen. Außerdem können sie versuchen, sich die Zeit selbst einzuteilen: z. B. 3 Minuten je Rechenaufgabe, 10 Minuten lesen oder 15 Minuten programmieren.

Alle Uhren sind mit einem farbigen Sand versehen. Die Sanduhren sind sehr stabil, da der Sanduhrkörper von einer fest verschlossenen Plastikröhre geschützt wird.

Alle [Warnhinweis: 1 \(Seite 306\)](#)

Sanduhren-Set „Longtimer“
(10, 15, 30 Min.)

758698H40

[31,⁸⁹ / 37,⁹⁵ €](#)

Sanduhren-Set „Shorttimer“
(1, 2, 3, 5 Min. und 30 Sek.)

758697H40

[52,⁹⁰ / 62,⁹⁵ €](#)

3.. Gruppensatz mit 6 Schülerstoppuhren

Ob in der Hand gehalten, auf den Tisch gestellt oder um den Hals getragen – für diese kindgerechten Stoppuhren gibt es im Unterricht zahlreiche Einsatzmöglichkeiten. Die großen, bunten Tasten erleichtern den Kindern die Handhabung.

Material Umhängekordel: 100% Polyester
(inkl. Batterie Knopfzelle V13 GALR44)

9879H40

[45,⁸⁰ / 54,⁵⁰ €](#)

4.. Gruppensatz mit 20 Sanduhren im Koffer

Damit Kinder ein Gefühl für Zeit bekommen. Satz mit 20 Sanduhren im stabilen Koffer.

Je 4x 10 Min. (rot), 5 Min. (grün), 3 Min. (gelb), 1 Min. (blau) und 30 Sek. (schwarz).

Höhe: 9 cm, Ø 2,3 cm

[Warnhinweis: 1 \(Seite 306\)](#)

86518H40

[30,²¹ / 35,⁹⁵ €](#)

5.. Sanduhren-Set

Wie lange sind 3 Minuten Zähneputzen? Wer kann 30 Sekunden auf einem Bein stehen? Hier wird Zeit sichtbar und damit für Kinder begreifbar.

Mit 5 unterschiedlichen Zeitspannen: 30 Sek., 1, 3, 5 und 10 Minuten. Höhe: 9 cm, Ø 2,3 cm, ab 3 Jahren

Material: Kunststoff

[Warnhinweis: 1 \(Seite 306\)](#)

42041H40*

[8,³⁶ / 9,⁹⁵ €](#)

Hinweis: Rücknahme von Alt-Batterien und Akkus siehe Seite 294

Schul-Rolltacho mit Zählwerk

Die Kinder messen mittlere und größere Entfernungen. Sie entwickeln die Fähigkeit, sich Längen vorzustellen. Nach jedem Meter hören sie ein gut vernehmbares Klicken. Ein Zählwerk misst die abgefahrte Strecke bis 99.999 Meter.

Die Kinder fahren eine Strecke ab. Sie zählen die vernehmbaren Klicks. Sie vergleichen die so ermittelte Länge mit der Anzeige auf dem Zählwerk. Ein Gummireifen gewährleistet ein genaues Messen. Das Rad rutscht nicht ab. Die Länge der Griffstange können Sie unkompliziert verstellen.

82008H40 Stück

28,⁵³ / 33,⁹⁵ €

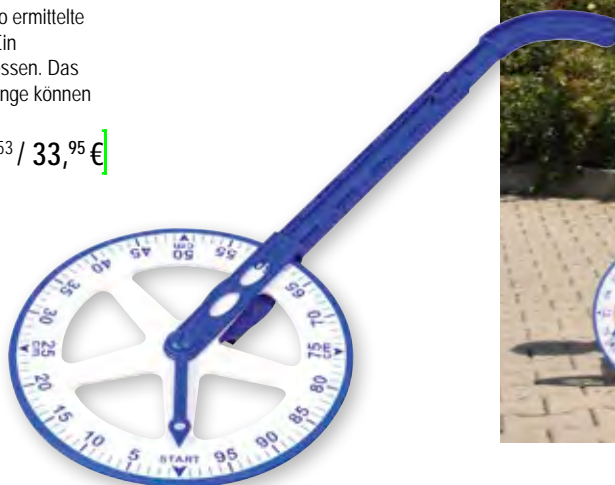

Alle wichtigen
Messinstrumente

Themen-Kiste „Messen und Wiegen“

Materialien für einen handelnden Unterricht
In der Box finden Sie alle wichtigen Messinstrumente, die Sie für die Unterrichtseinheit „Messen und Wiegen“ benötigen. Ob beim Lernen in Gruppen oder mit der ganzen Klasse.

Inhalt:

- 1 Schul-Rolltacho
- 10 Bandmaße, 150 cm
- 10 Schiebelehren
- 1 Maßband, 10 m
- 1 Maßband, 30 m
- 5 Meterstäbe, à 2 m
- 1 Waage
- 6 Federwaagen (Set 250 g – 5000 g)
- 1 Gewichtssatz
- 5 Messbecher (50 ml - 1000 ml)
- 1 Handreichung „Längen“ mit 20 Kopiervorlagen
- 1 Handreichung „Gewichte“ mit 20 Kopiervorlagen
- 1 Aufbewahrungsbox mit Deckel

86473H40

192,⁴⁴ / 229,- €



Bandmaße

In stabilen, gut funktionierenden Abrollkapseln. Die unverwüstlichen Fiberglasbänder sind doppelseitig und zweifarbig bedruckt.



Bandmaß, 10 Meter

665H40

11,²⁶ / 13,⁴⁰ €

Bandmaß, 30 Meter

666H40

21,⁸¹ / 25,⁹⁵ €

Bandmaß, 50 Meter

667H40

28,⁵³ / 33,⁹⁵ €

Bandmaß, 150 cm

Die Fiberglasbänder sind unverwüstlich. Auf einer Seite befindet sich eine schwarze inch-, auf der anderen eine rote cm-Skala.

763430H40 10 Stück

10,⁸⁸ / 12,⁹⁵ €

Meterstäbe

Maßstab 100 cm mit 5 Gliedern

764600H40* 2 Stück

5,- / 5,⁹⁵ €

Maßstab 200 cm mit 10 Gliedern

764602H40* 2 Stück

7,¹⁴ / 8,⁵⁰ €

[Versandkosten: 5,⁸⁰ / 6,⁹⁰ € – Versandkosten Flexeo®-Möbel: 30,- / 35,⁷⁰ € pro Möbelstück]

1..



1.. Große Balkenwaage, 48 cm breit mit 2 Gewichtssätzen

Stabile Waage speziell für den Grundschulunterricht. Als Waagschalen dienen 2 Behälter aus transparentem Kunststoff.

Jeder Behälter fasst etwas mehr als 1 Liter, weist Mess-Skalen auf, besitzt einen Schüttschnabel und kann mit einem Deckel verschlossen werden. Das Volumen von Flüssigkeiten oder von Schüttgut lesen die Kinder auf 2 Skalen ab. Zu jedem Behälter gehört ein Stülpedeckel. Die zu wiegenden Gegenstände und die Gewichte können Sie sowohl auf die Deckel stellen als auch im Behälter unterbringen.

[Warnhinweis: 1 (Seite 306)]

11 Metallgewichte:

2x 1 g 2x 2 g 2x 5 g
2x 10 g 2x 20 g 1x 50 g

14 Kunststoffgewichte:

8x 15 g 4x 10 g 2x 20 g

2205H40

[31,89 / 37,95 €]

2..

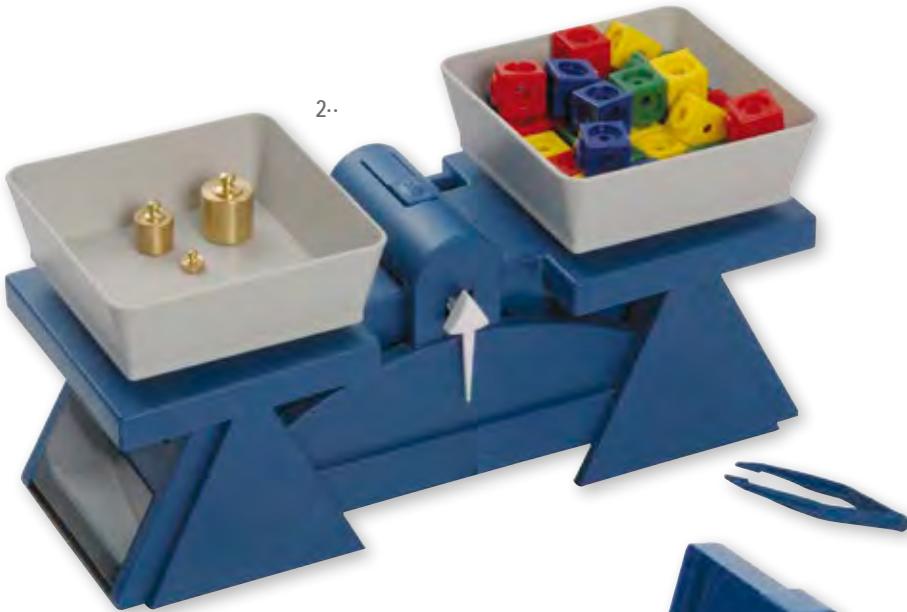

2.. Waage

Mit dieser sehr präzisen Waage aus stabilem Kunststoff wiegen Ihre Schülerinnen und Schüler auf das Gramm genau. Der gesamte Wiegebereich erstreckt sich auf bis zu 2000 g, was einen großen Spielraum an Wiege-Aktivitäten ermöglicht. Die Waage ist justierbar und beide Waagschalen sind abnehmbar.

Maße (H x B x T): 13,5 x 29 x 10,5 cm

85751H40

[25,17 / 29,95 €]

4..



3.. Zusatzgewichte

Weiß beschriftet

Damit die Kinder auch größere Gegenstände, Flüssigkeiten oder Schüttgut wiegen können, bieten wir diesen Gewichtssatz zu einem günstigen Preis an.

Er besteht aus folgenden Gussgewichten:

1x 500 g, 2x 200 g, 1x 100 g

2206H40

[28,15 / 33,50 €]

3..



4.. Gewichtssatz aus Messing

Satz mit 10 Messinggewichten:

2x 1 g, 2x 2 g, 2x 5 g, 2x 10 g, 1x 20 g und 1x 50 g
Im Kunststoffkasten

85752H40*

[15,92 / 18,95 €]

5..



5.. Gewichtssatz C

Gewichte insgesamt: 2 kg

1058H40

[82,77 / 98,50 €]

6..



6.. Gewichtssatz D

Gewichte insgesamt: 5 kg

1059H40

[134,41 / 159,95 €]

Waagen für die ganze Klasse

Aus Metall gefertigt

Auf eine der großen Platten kommt das Wiegegut, auf der anderen stehen die Gewichte. Alle Kinder sehen, welche Gewichte dazugestellt oder weggenommen werden. Sie werden zum Rechnen aufgefordert. Das Prinzip des Wiegens wird veranschaulicht und schnell verstanden.

Kleine Klassenwaage

Maße (H x B x T): 17 x 40 x 14 cm
Tragkraft 2 kg, (ohne Gewichte)

85269H40

70,55 / 83,95 €

Große Klassenwaage

Maße (H x B x T): 20 x 49 x 16 cm
Tragkraft 5 kg, (ohne Gewichte)

85270H40

117,61 / 139,95 €



Kinder-Balkenwaage aus Kunststoff

Ihre Schüler/innen erlernen mit dieser stabilen und genauen Waage das Wiegen. Hier können sowohl richtige Gewichte als auch Steckwürfel verwendet werden. Sie ist für den fortwährenden Gebrauch im Zimmer geeignet. Die Waage ist mithilfe der Schiebegerichte justierbar.

Maße (H x B x T): 30 x 36 x 10 cm

Warnhinweis: 1 (Seite 306)

57238H40

10,88 / 12,95 €



Gewichtssatz aus Kunststoff

76 stapelbare Gewichte in einer Box
Noppen verhindern, dass die Gewichtssteine verrutschen.

20x 1 g, 20x 5 g, 20x 10 g, 16x 20 g

Warnhinweis: 1 (Seite 306)

86716H40

16,76 / 19,95 €

Federwaagen

18 cm lang

Die transparenten Kunstglashülsen sind auf einer Seite mit einer Gramm-, auf der anderen mit einer Newtonskala bedruckt, sodass sowohl Gewichte als auch Kräfte gemessen werden können. Korrekturschrauben sind vorhanden.

764H40 0 - 250 g

765H40 0 - 500 g

766H40 0 - 1000 g

767H40 0 - 2000 g

768H40 0 - 3000 g

769H40 0 - 5000 g

je 8,24 / 9,80 €

Satz mit allen 6 Federwaagen (764H40 - 769H40)

770H40

44,12 / 52,50 €



Versandkosten: 5,80 / 6,90 € – Versandkosten Flexeo®-Möbel: 30,- / 35,70 € pro Möbelstück



1..



1.. Klassen-Set Bruchrechnen

Wandtafel- und Schülermaterial in der Aufbewahrungsbox

Magnet- und Schüler-Sets beinhalten die gleichen Segmente. Farben und Beschriftung sind gleich. Zeigen Sie Ihren Schüler/innen das Arbeiten mit den Brüchen an der Tafel. Die Schüler/innen vergleichen, legen nach oder lösen selbstständig Aufgaben.

Inhalt der Aufbewahrungsbox: Magnetische Bruchrechnenscheiben (Ø 20 cm, 86897H40) im Sortierkasten, 12 Bruchrechnen-Sets jeweils in einer Aufbewahrungsbox (85522H40)

86916H40*

142,02 / 169,- €

2..



2.. Bruchrechnenscheiben, doppelseitig magnetisch, Ø 20 cm

Brüche anschaulich darstellen

Ein halber Apfel, eine viertel Pizza – mit dem magnetischen Bruchrechnensatz veranschaulichen Sie alltägliche Situationen. Sie vermitteln Ihren Schüler/innen ein grundlegendes Verständnis für Bruchzahlen.

Inhalt: doppelseitig magnetische Bruchsegmente: 1/1, 1/2, 1/3, 1/4, 1/5, 1/6, 1/8, 1/10, 1/12.

Aus den Segmenten zu jedem Teiler lässt sich ein voller Kreis = 1/1 bilden.

86897H40 im Sortierkasten

52,52 / 62,50 €

3..

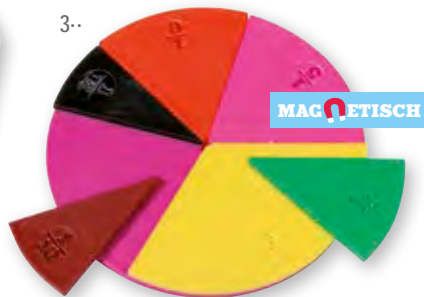

3.. Bruchrechnen-Set

(Schüler-Set)

Aus farbigem Kunststoff – 51 Teile

Sie finden folgende Bruchsegmente: 1/1, 1/2, 1/3, 1/4, 1/5, 1/6, 1/8, 1/10, 1/12.

Aus den Segmenten zu jedem Teiler lässt sich ein voller Kreis = 1/1 bilden.

Kreis Ø = 10 cm, Materialstärke = 3 mm

85522H40

10,88 / 12,95 €

4..



4.. Bruchrechnen-Stempel: Kreis

Ins Heft gestempelt und schön bemalt erinnern diese Stempel an Kuchen mit unterschiedlich großen Kuchenstücken. So verstehen die Kinder den Zusammenhang zwischen Brüchen und dem Ganzen. Lieferung ohne Stifte

Inhalt: 9 Stempel mit Brüchen bis 1/12 (siehe Abbildung) Maße Stempelbild: Ø 2,5 cm

Warnhinweis: 1 (Seite 306)

87595H40

7,90 / 9,40 €



5..



inkl. Kunststoff-Rahmen

5.. Schüler-Bruchrechnensatz

Aus farbigem Kunststoff

Größe: Rahmen 24 x 24 cm

Inhalt: 1/1, 1/2, 1/3, 1/4, 1/5, 1/6, 1/8, 1/10, 1/12

Jeder Bruchteil ist so oft vorhanden, dass er sich zu einem Ganzen ergänzen lässt. Der Rahmen verhindert ein Verrutschen der Teile, die Schüler/innen können zügig arbeiten.

86438H40 Stück

9,50 / 11,30 €



1..

1.. Füllkörper-Set, 17 Teile im stabilen Kunststoffkoffer

Mit Schaumstoffeinsatz

So sind die Füllkörper ordentlich aufbewahrt und vor Beschädigung geschützt.

Der Satz beinhaltet die abgebildeten Modelle.

Höhe: bis zu ca. 10 cm

Warnhinweis: 42 (Seite 306)

87154H40*

67,18 / 79,95 €



2..

2.. 17 Füllkörper

Für die Arbeit in Kleingruppen oder als Demo-Material

Die Grundflächen der Körper sind abnehmbar. Ihre Schüler/innen erfahren, welche Grundfläche zu welchem Körper passt. Volumenvergleiche lassen sich mit festem oder flüssigem Material durchführen. Ihre Schüler/innen erarbeiten dabei handelnd die Volumenformeln. Alle Körper bestehen aus 2 mm starkem Acrylglas und sind sehr stabil. Der Satz beinhaltet die 17 Modelle (nicht alle abgebildet).

Höhe: bis zu ca. 10 cm. Lieferung ohne Koffer

Warnhinweis: 42 (Seite 306)

86295H40

36,55 / 43,50 €



3..

3.. 16-teiliger Geometriesatz, Körper und Netze

Höhe: ca. 8 cm

Die 8 verschiedenen Körper bestehen aus Kunstglas, die dazugehörenden 8 Netze aus hochwertigem, farbigem Kunststoff. Die Netze sind nicht geklebt, sondern bestehen aus einem Stück. Die Faltkerben sind eingefräst. Die Kanten sind gebrochen. Beim handelnden Umgang mit diesem Material erwerben die Schüler/innen konkrete Vorstellungen von geometrischen Körpern und deren Oberflächen-Netzen. Sie lernen, die Abwicklung und die Größenbeziehungen der Netze zu unterscheiden. Die Grundflächen der Körper sind abnehmbar. Wenn die Netze herausgenommen werden, lassen sich die Körper füllen und umschütten.

Warnhinweis: 42 (Seite 306)

85167H40

34,87 / 41,50 €



4..

4.. Messzylinder Litermaße

Mit erhabenen ml-Skalen

Zylinder mit ml-Skalen.

Sie fassen 10, 25, 50, 100, 250, 500 und 1000 ml.

85439H40 7 Stück

26,01 / 30,95 €



5..

5.. Messbecher

Mit ml-Skala aus milchigem/transparentem, völlig unzerbrechlichen Kunststoff

Set mit 5 Bechern bis 1 Liter:

50 ml, 100 ml, 250 ml, 500 ml, 1000 ml

85639H40 5 Stück

10,59 / 12,60 €



6..

6.. Liter-Würfel

Zeigen Sie den Zusammenhang zwischen Kantenlänge und Volumen. Der Würfel fasst genau 1 Liter. Kunststoffwürfel mit Beschriftung in 100-ml-Intervallen.

87567H40

Stück

4,45 / 5,30 €

Auch im Koffer erhältlich!



1..

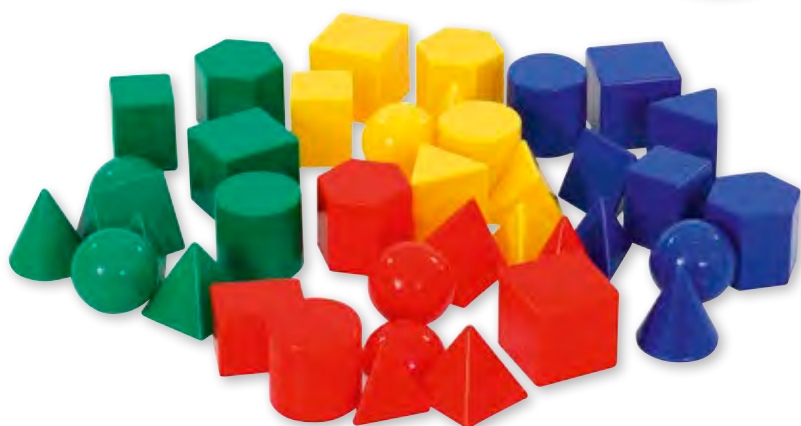

2..



40 Teile

1.. Geometriekörper

17-teiliger Satz, Höhe ca. 10 cm, Ø Kugel und Halbkugel 7,5 cm
Die Körper bestehen aus hochwertigem Kunststoff. Die leuchtenden Farben gefallen den Kindern.
Es macht Spaß, die verschiedenen Körper kennenzulernen und zu benennen. Durch Vergleichen bekommen die Kinder erste Vorstellungen vom Raumvolumen.

Alle Warnhinweis: 42 (Seite 306)

86272H40 17-teiliger Satz [37,77 / 44,95 €]

87146H40* im stabilen Kunststoffkoffer [67,18 / 79,95 €]

2.. Kleine Geometriekörper

Körperformen untersuchen und vergleichen
Die Kinder können die Körper ertasten und beschreiben oder anhand einer Beschreibung einen bestimmten Körper herausfinden. Dieses Spiel schult neben der räumlichen Vorstellung auch die sprachliche Ausdrucksfähigkeit der Kinder.

10 verschiedene Körper (Würfel, Quader, Kegel, Kugel, Halbkugel, dreiseitiges und sechsseitiges Prisma, dreiseitige und vierseitige Pyramide, Zylinder) in je 4 Farben, Höhe eines Körpers ca. 2,5 cm
Warnhinweis: 42 (Seite 306)

87269H40 40-tlg. [13,40 / 15,95 €]

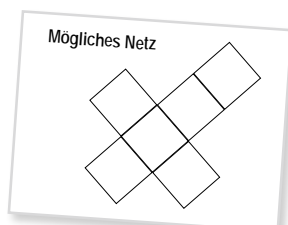
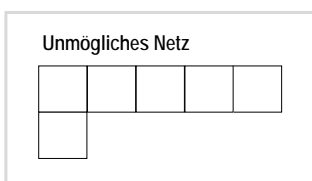

3.. Körperkasten

Mit geometrischen Körpern und jeder Menge Übungsmaterial. Alles in einer praktischen Aufbewahrungsbox aus Kunststoff

Inhalt:

- 40 Körper aus Kunststoff: 10 verschiedene Körper (Würfel, Quader, Kegel, Kugel, Halbkugel, dreiseitiges und sechsseitiges Prisma, dreiseitige und vierseitige Pyramide, Zylinder) in je 4 Farben, Höhe eines Körpers ca. 2,5 cm

- 80 Körperkarten
 - 2 Kopiervorlagen (DIN A4) Körpernetze: je 8 mögliche und 8 unmögliche Netze
 - 5 Kopiervorlagen (DIN A4) mit insgesamt 10 Körper-Steckbriefen
 - 2 Fühlbeutel (100% Polyester)
 - 1 Anleitung
- Warnhinweis: 42 (Seite 306)

82480H40 [30,67 / 36,50 €]



3..

[Versandkosten: 5,80 / 6,90 € – Versandkosten Flexeo®-Möbel: 30,- / 35,70 € pro Möbelstück]



1·· Cubo-Karten

Bauen mit Holzwürfeln

Mit Würfeln bauen die Schüler/innen auf einer Raster-tafel den gestellten Auftrag nach. Zur Selbstkontrolle befindet sich auf der Rückseite der Aufgabenkarte die Lösung in dreidimensionaler Darstellung. Die Auf-gabenkarten von Set 2 - 5 zeigen 3 Ansichten (Vorder-, Seitenansicht und Draufsicht) eines Bauauftrages. Die Aufgabenkarten von Set 1 sind einfacher und zeigen nur einen Bauplan.

Jedes Set enthält:

- 10 Aufgabenkarten
- 2 Blanko-Karten für eigene Bauideen
- 2 Rastertafeln
- 1 Anleitung für Spielvariationen

- 85733H40 Set 1: für 1 - 8 Würfel
- 85734H40 Set 2: für 2 - 8 Würfel
- 85735H40 Set 3: für 3 - 16 Würfel
- 85736H40 Set 4: für max. 16 Würfel
- 85737H40 Set 5: für max. 33 Würfel

je **6,⁵⁵ / 7,⁸⁰ €**

Alle 5 Kartensätze im Set

86918H40 **29,³⁷ / 34,⁹⁵ €**

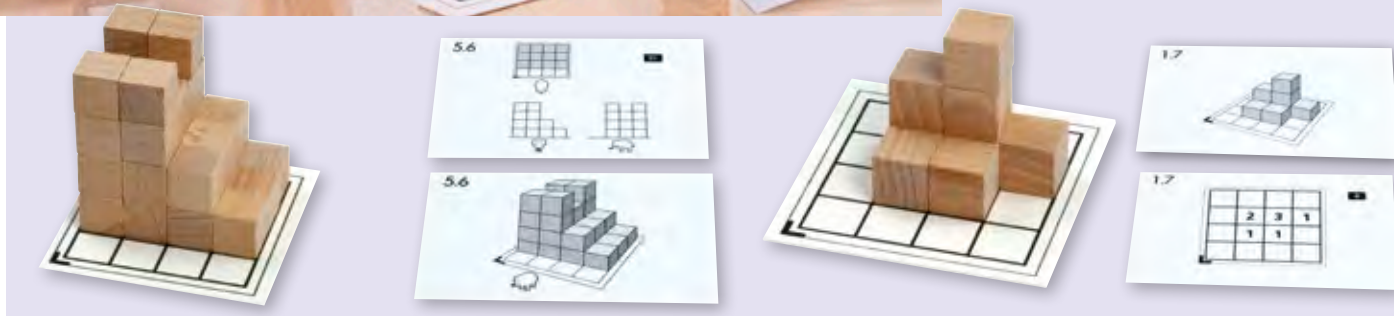

NEU

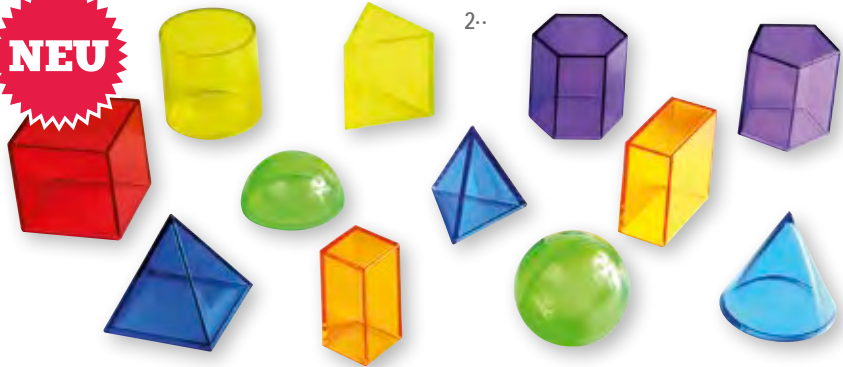

2·· Set mit 12 Geokörpern, transparent in 6 Farben

Dieses Set aus 12 transparenten Geokörpern in 6 Farben eignet sich ideal, um die verschiedenen Formen zu vergleichen und zu analysieren. Perfekt für den Licht-tisch geeignet.

Inhalt: 12 Geokörper, transparent, in 6 Farben

Höhe: 5 cm

Material: Kunststoff

Warnhinweis: 42 (Seite 306)

759553H40 je **13,⁸⁷ / 16,⁵⁰ €**

3··

NEU



3·· 150 Holzwürfel, 2 cm

Zum Bauen und Legen

In stabiler Stapelbox

Material: Buche

Warnhinweis: 1 (Seite 306)

761794H40 je **16,⁷⁶ / 19,⁹⁵ €**

Bunter Soma-Würfel-Klassensatz

Farbige, fertig verleimte Soma-Sätze in Stoffsäckchen mit Arbeitskarten und Zubehör

Bis zu 12 Kleingruppen oder Schüler/innen trainieren gleichzeitig ihr räumliches Vorstellungsvermögen. Jede Menge Arbeitsaufträge regen zum dreidimensionalen Denken und Bauen an. Sie zeigen mit dem großen Soma-Satz Lösungsansätze und helfen bei Bedarf.

Material Säckchen: 100% Baumwolle

Inhalt:

- 12 Schüler-Soma-Würfel (Kantenlänge 6 cm)
- 1 Demonstrations-Soma-Würfel (Kantenlänge 9 cm)
- Kartensätze Somatricks 1 - 3 mit insgesamt 60 Aufgabenkarten mit Lösungsvorschlägen

764719H40*

91,60 / 109,- €



Soma-Würfel

86410H40* Kantenlänge 6 cm

5,29 / 6,30 €

89190H40 Kantenlänge 9 cm

11,72 / 13,95 €



Soma-Karteien

Arbeitskarten zur Förderung des räumlichen Vorstellungsvermögens. Auf verschiedene Arten werden Figuren aus Körpern von ebenen Darstellungen in ein räumliches Gebilde umgesetzt. In verschiedenen Schwierigkeitsgraden. Lieferung ohne Soma-Würfel
Jeder Satz enthält 10 Karten, 13 x 21 cm, aus stabiler Kunststoff-Folie

Soma-Karten 1

Bauen mit 3 - 5 Soma-Teilen: Vorder-, Drauf- und Seitenansicht sind vorgegeben.

86300H40

11,26 / 13,40 €

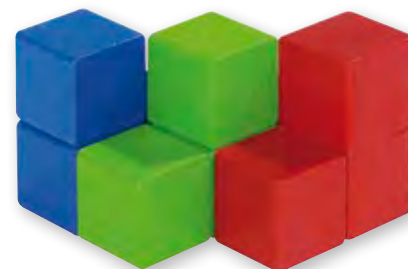
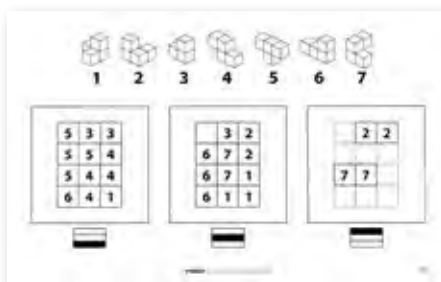

Soma-Karten 2

Bauen mit 5 Soma-Teilen: Schritt für Schritt wächst das Gebäude.

86301H40

11,26 / 13,40 €

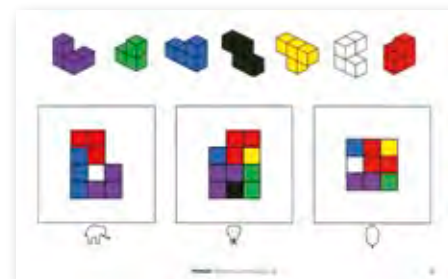

Soma-Karten 3

Bauen mit allen 7 Soma-Teilen: Vorder-, Drauf- und Seitenansicht sind vorgegeben.

86302H40

11,26 / 13,40 €

Soma-Karten 4

Ziffern-Codes beschreiben die Lage der Soma-Teile

86303H40

11,26 / 13,40 €

Farbige Holzwürfel

Bauen mit farbigen Würfeln

Mit den Würfeln legen die Kinder bunte Muster, bauen Türme, kreative Fantasiegebäude oder konstruieren Gebäude nach Vorlagen. Dadurch erweitern sie ihre Raumvorstellung und ihr räumliches Denken.
 100 Würfel aus Holz, Kantenlänge 2 cm, in 6 Farben, in Kunststoffbox.

Warnhinweis: 1 (Seite 306)

85188H40

20,13 / 23,95 €



Versandkosten: 5,80 / 6,90 € – Versandkosten Flexeio®-Möbel: 30,- / 35,70 € pro Möbelstück

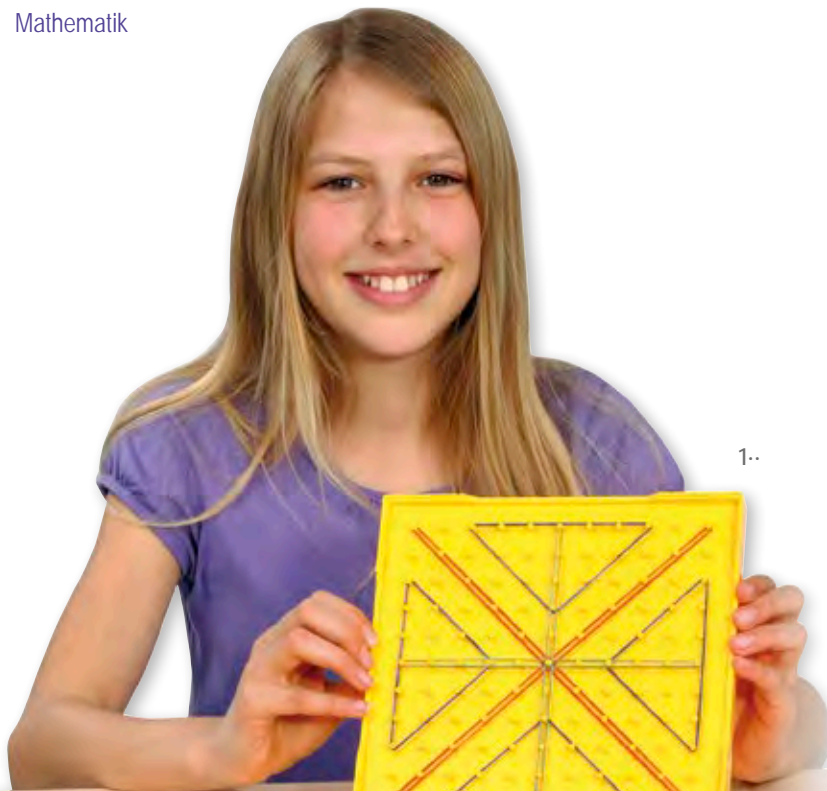

1..

1.. Geometriebrett, 11 x 11, stapelbar

Doppelseitig, 20 cm

Vorderseite: quadratisch angeordnete Zapfen,
Rückseite: isometrisch angeordnete Zapfen zur Dar-
stellung von Schrägbildern. Lieferung ohne Gummiringe
Alle Warnhinweis: 42 (Seite 306)

86246H40 Stück

4,03 / 4,80 €

89733H40 8 Stück

29,37 / 34,95 €

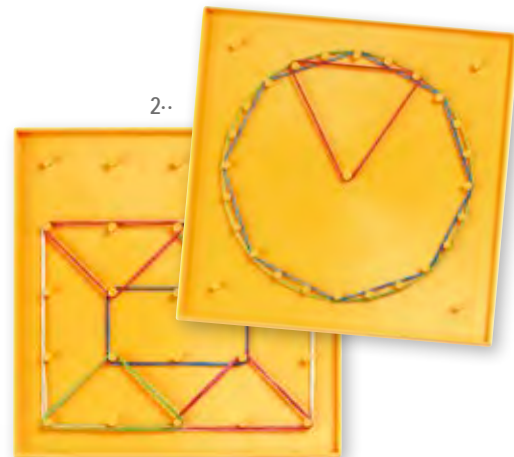

2..

2.. Geometriebrett, 5 x 5, gelb

17,5 cm

Vorderseite: quadratisch angeordnete Zapfen,
Rückseite: kreisförmig angeordnete Zapfen.
Lieferung ohne Gummiringe

Warnhinweis: 42 (Seite 306)

912H40 Stück

3,61 / 4,30 €

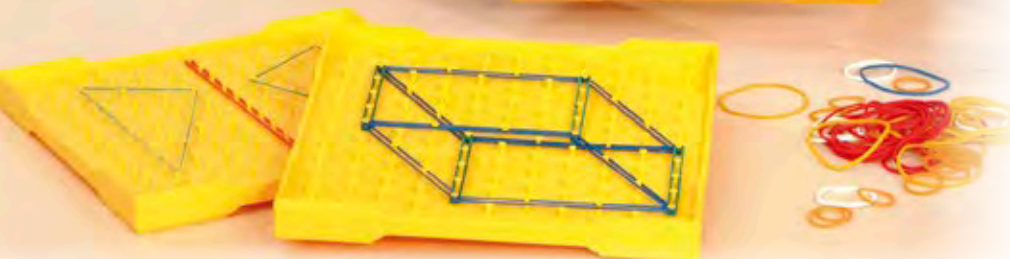

3..

3.. Arbeiten mit dem Geometriebrett

In dem 20-seitigen Anleitsheft (DIN A5) befinden sich Anregungen und Einsatzvorschläge mit entsprechenden Skizzen für Übungen mit Geometriebrettern.

3963H40

4,63 / 4,95 €



4..

4.. Gummiringe

265 Gummiringe, farblich sortiert mit Box

761820H40

4,79 / 5,70 €



5..

5.. Geometriebrett, 5 x 5, transparent

15 cm

Für die Arbeit mit Vorlagenkarten oder am OHP,
inkl. 25 Gummiringen

Warnhinweis: 42 (Seite 306)

895H40 Stück

2,61 / 3,10 €

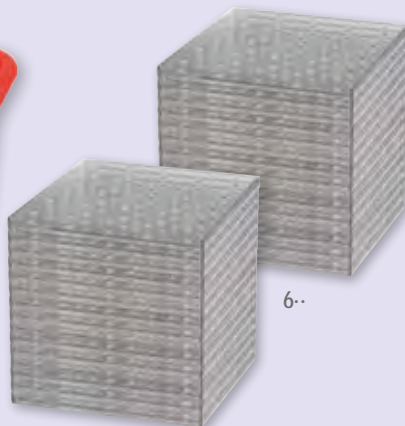

6..

6.. Klassensatz

Mit 30 transparenten Geometriebrettern (895H40)
in einer Tragebox aus Kunststoff. Mit 20 Vorlagekarten
Warnhinweis: 42 (Seite 306)

900H40

75,59 / 89,95 €

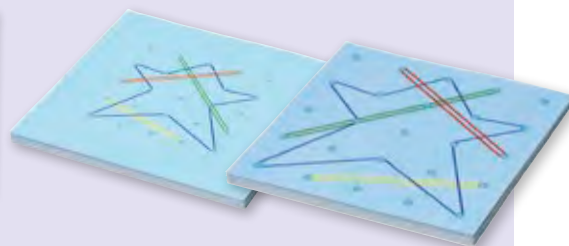

Satz mit 6 Geometriebrettern in Regenbogenfarben

Die 6 doppelseitigen Geometriebretter sind die idealen Helfer, wenn es um erste Erfahrungen mit Geometrie und Symmetrie geht.

Inhalt: 6 Geometriebretter in Regenbogenfarben, Gummiringe

Maße (B x H): 23 x 23 cm

Material: Kunststoff

Warnhinweis: 42 (Seite 306)

759555H40

21,81 / 25,95 €

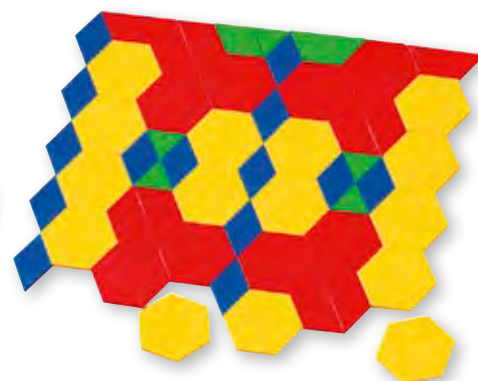
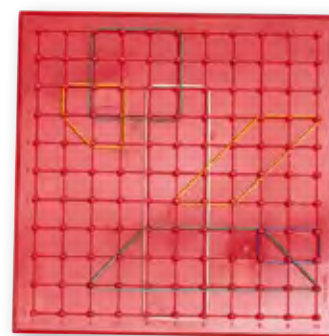

Im Set günstiger:

Das komplette Set: Pattern-Blocks, Arbeitskarten und Multi-Eckspiegel. Damit können 4 Kinder Symmetrien erlernen oder eigene Ornamente kreieren.

Das Set besteht aus: 4 Multi-Eckspiegeln, 1 Satz Arbeitskarten Reflecting Patterns, 250 Pattern-Blocks.

In stabiler Kunststoffbox mit Klemmdeckel

Warnhinweise: 1, 2 (Seite 306)

756102H40

52,90 / 62,95 €

Multi-Eckspiegel

Zum Set gehören zwei große Handspiegel (10 x 15 cm) und ein Holzständer (16 x 16 cm). Wenn nur ein Spiegel in den Ständer gesteckt wird, hat man einen Stativspiegel für symmetrische Übungen. Werden beide Spiegel im 90°-Winkel aufgestellt, erzeugen sie eine Kombination von Achsen- und Drehsymmetrie. Lieferung ohne Pattern-Blocks

Warnhinweis: 2 (Seite 306)

85851H40

9,20 / 10,95 €

Reflecting Patterns – Arbeitskarten

Musterlegen mit dem Eckspiegel. Aufgabe ist es, die auf der Karte vorgegebenen Plättchen so zwischen die beiden Spiegel zu legen, dass das abgebildete Muster erscheint. Die Lösung ist jeweils auf der Rückseite der Karte abgebildet. Set mit 8 Karten (10 x 15 cm), doppelseitig bedruckt.

87578H40

8,66 / 10,30 €

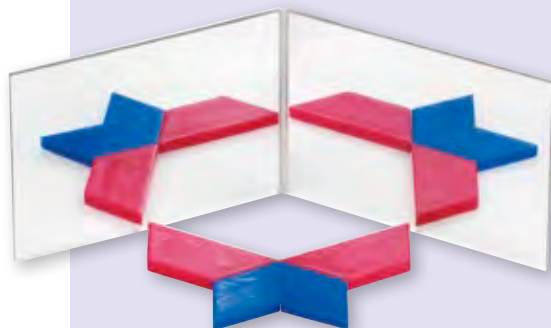

Doppelspiegel

Mit den zwei verbundenen Spiegeln entdecken Ihre Schüler/innen die Welt der Symmetrie. Der Umgang mit dem Doppelspiegel fördert das geometrische Denken. Maße (B x H): 20 x 7 cm

Warnhinweis: 2 (Seite 306)

349H40 Stück

2,61 / 3,10 €



Handspiegel, klein

Sie erklären Ihren Schüler/innen ganz einfach die Spiegelsymmetrie. Alleine oder in Partnerarbeit erforschen Ihre Schüler/innen die Sachverhalte beim Spiegeln von Gegenständen und Abbildungen. Maße: 10 x 7 cm

Warnhinweis: 2 (Seite 306)

5534H40 25 Stück

26,85 / 31,95 €

10 Handspiegel, groß

Beidseitig verspiegelt. Maße (B x H): 15 x 10 cm

Warnhinweis: 2 (Seite 306)

88429H40

19,29 / 22,95 €

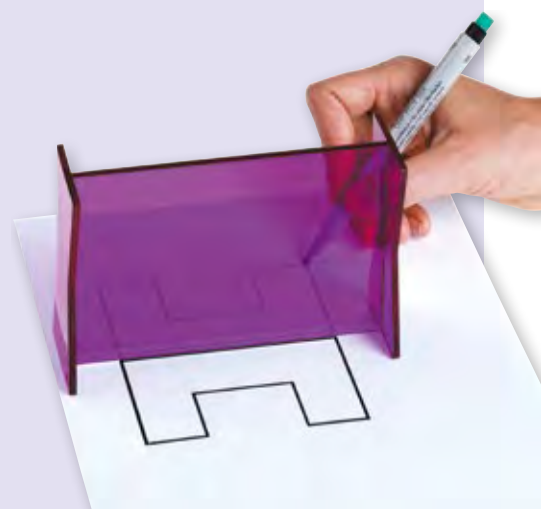

Zauberspiegel

Reflektierend und durchsichtig zugleich

Aus unzerbrechlichem Kunstglas
Breite 15 cm, Höhe 9,5 cm

863H40 Stück

4,19 / 4,99 €



magⁿetisch

Magnetisches Tangram

Sie geben der ganzen Klasse Vorlagen für Tangramfiguren. Sie regen zu Übungen mit geometrischen Lernzirkeln an. Für geometrische Spiele im Klassenverband. In einem stabilen Karton, 20 x 20 cm, finden Sie 3 Spiele mit je 7 Tangramfiguren. Die Farben sind Rot, Blau und Gelb.

Die Figuren bestehen aus Magnetgummi. Sie sind auf beiden Seiten mit stabilen, farbigen Folien beklebt.

86250H40

18,⁰⁷ / 21,⁵⁰ €



Tangram-Material

Aus hochwertigem, farbigem, 2 mm starkem Kunststoff. Jeder Satz enthält 28 Teile (= 4 Tangramspiele mit je 7 Formen) in den Farben Rot, Gelb, Blau und Grün. Seitenlängen: 3,5 - 10 cm.

Zusammen eignen sich die 28 Teile eines Satzes zum Legen von geometrischen Grundformen, farbigen Figuren und Symmetrien. Kompletter Satz in stabiler Kunststoffbox mit Klarsichtdeckel.

[Warnhinweis: 1 (Seite 306)]

85033H40

6,⁶⁸ / 7,⁹⁵ €

Großer Klassensatz

In Kunststoffbox

Sie zeigen an der Tafel, was Tangramfiguren sind. Sie erklären, wie die Kinder solche Figuren mit den 7 Formen legen können. Legevorschläge finden die Kinder auf 24 doppelseitig bedruckten Karten.

Zum Set gehören:

- 1 magnetisches Tangram
- 6 Kunststoffboxen mit zusammen 24 Tangramspielen
- 1 Box mit 24 doppelseitig bedruckten Tangramkarten
- 1 Aufbewahrungsbox

[Warnhinweis: 1 (Seite 306)]

87069H40

62,⁹⁸ / 74,⁹⁵ €

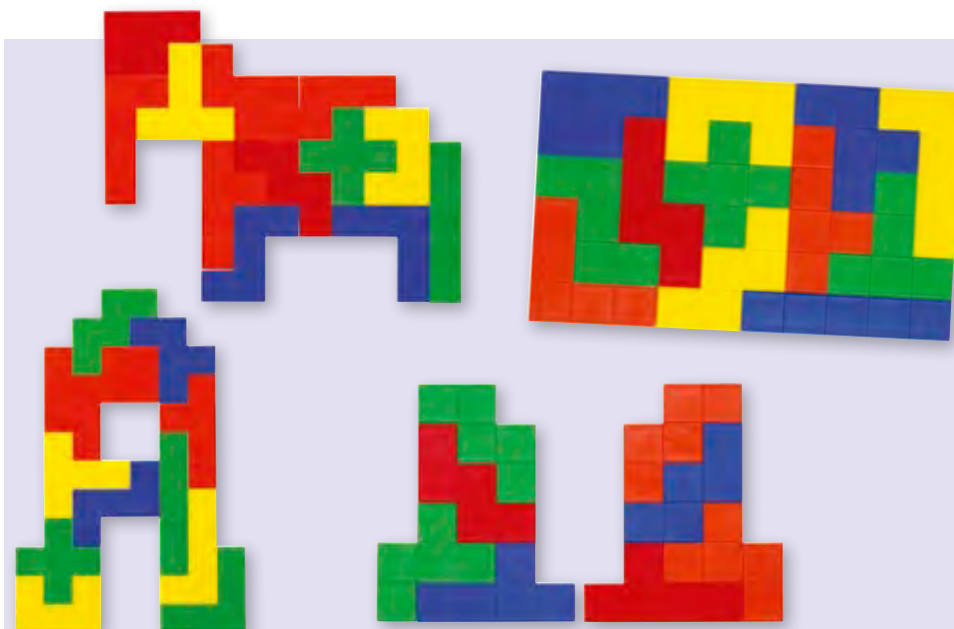

Pentominos

Schulen Raumvorstellung und logisches Denken Mathematiker/innen haben über 2000 Möglichkeiten entdeckt, mit den 12 Pentomino-Teilen ein Rechteck, 6 x 10 cm, zu legen. Wie viele finden Sie mit Ihren Schüler/-innen? Man kann mit Pentominos aber auch andere Muster legen – frei oder nach Vorlage. Schult Raumvorstellung und logisches Denken.

Maße: ca. 8 - 10 cm, 60 Teile in 4 Farben

[Warnhinweis: 1 (Seite 306)]

9882H40

16,³⁹ / 19,⁵⁰ €

Großer Steckbaukasten – XXL Geometrie erlebbar machen

Das gefällt Ihren Kindern, spornt zum aktiven Mitmachen an und geht kinderleicht: Einfach die Stäbe in die Kugelverbindungen stecken und zu immer neuen Konstruktionen zusammenbauen.

Von außen betrachten oder hineinkriechen und von innen bestaunen: Geometrie wird hier von allen Seiten erlebt. Ihre Schüler/innen lernen ganz nebenbei die Eigenschaften geometrischer Körper kennen. Mit diesem Set können nahezu alle geometrischen Körper entdeckt werden: Würfel, Quader, Pyramiden und viele mehr. **Begriffe wie Kante, Seite, Grundfläche, Höhe oder Diagonale** lassen sich gut erklären und von allen Seiten entdecken.

In den Farben Rot und Blau erlernen die Schülerinnen und Schüler, den gelernten Farbcode weiter zu vertiefen. Ab 5 Jahren

756663H40

[41,97 / 49,95 €]



riesengroße
Modelle in XXL

Kreative Geometrie mit unseren Steckbaukästen

Geometrie-Steckbaukasten

Ihre Schüler/innen stellen Kantenmodelle und Grundflächen von geometrischen Körpern her, wobei sie viel über die Eigenschaften der wichtigsten Körper erfahren. Die Stangen dienen dabei als Steckverbindung und bilden an den fertigen Körpern die Seitenlinien einer Fläche. Sie sind in 6 verschiedenen Längen (4 - 13 cm) vorhanden. Jede Länge hat ihre eigene Farbe und ist leicht zu benennen.

Insgesamt 250 Bauteile: Steckverbindungen in 6 unterschiedlichen Längen und Farben (Orange: 4 cm, Violett: 6 cm, Grün: 7,5 cm, Gelb: 9 cm, Blau: 11 cm, Rot: 13 cm) Kugelverbindungen in 6 Farben

[Warnhinweise: 1, 5 (Seite 306)]

87071H40

[23,95 / 28,50 €]



Geometrikörper mit Grundflächen-Plättchen

Alle geometrischen Körper, die ein Grundschulkind kennen muss, und die dazugehörigen Grundflächen in einem Set.

[Warnhinweis: 42 (Seite 306)]

Inhalt: Würfel, Quader, Kugel, Zylinder, Kegel, drei- und vierseitige Pyramide sowie 4 Grundflächen-Plättchen.

Höhe bis zu 7,5 cm

Grundfläche Quadrat: 5 x 5 cm

87267H40

[11,34 / 13,50 €]



MONTESSORI



Anfangs-Ausstattung Montessori-Material für Mathematik im fahrbaren Regal

Wollen Sie Erfahrungen mit häufig verwendeten Materialien sammeln, um diese eventuell in Ihren Unterricht einzugliedern?

Sie finden von Grundschulen häufig bestellte Materialien in einem übersichtlichen Regal mit stabilen Rollen (2 der 4 Rollen sind feststellbar). Sie schieben das Regal dorthin, wo Sie es den Kindern zum selbstständigen Lernen anbieten wollen, z. B. in Gruppenräume, im Klassenzimmer oder zur freien Arbeit. Das Fahr-Regal (Maße (H x B x T): 103 x 66 x 41 cm) enthält 18 verschiedene Materialsätze.

Inhalt:

- Streifenbrett Addition
- Pythagorasbrett
- Hunderterbrett
- Multiplikationsbrett
- Kleine numerische Stangen
- Geometrische Körper
- Sandpapierformen im Holzkasten
- Perlenstäbchen zur Multiplikation
- Augenbinde, 100% Nylon
- Geheimnisvoller Beutel, 100% Polyester
- Streifenbrett Subtraktion
- Kontrollkarte für Pythagorasbrett
- Kontrollkarte für Hunderterbrett
- Divisionsbrett
- Zahlenkarten aus Kunststoff für Stellenwerte
- Grundflächen für die geometrischen Körper
- Sandpapier-Ziffern im Holzkasten
- Neunerspiel
- Sandpapier-Mengenbilder im Holzkasten

Warnhinweise: 1, 42, 5 (Seite 306)

87349H40*

679,⁸³ / 809,- €



Geometrische Körper

Blau lackiert – nach der Montessori-Methode

Die Kinder lernen 10 geometrische Körper kennen. Sie unterscheiden diese nach bestimmten Kriterien. Die Körper bestehen aus blau lackiertem Holz, sie sind bis zu 10 cm hoch.

Warnhinweis: 42 (Seite 306)

85162H40

45,³⁴ / 53,⁹⁵ €



Grundflächen für die blauen geometrischen Körper

Von 5 verschiedenen Flächen sind 12 blau umrandete Holzplatten vorhanden. Die Kinder ordnen die Körper den dazu passenden Grundflächen zu. Sie lernen, dass z. B. die Grundfläche eines Würfels, einer Quadersäule, einer Pyramide oder eines Pyramidenstumpfes ein Quadrat ist. Für die runden Körper stehen 3 Holzständer zur Verfügung. Alles ist in einem Holzkasten untergebracht.

Warnhinweis: 42 (Seite 306)

85163H40

17,⁶¹ / 20,⁹⁵ €



Geheimnisvoller Beutel mit geometrischen Körpern

Inhalt: Kugel, Ei, Zylinder, Stäbchen, Würfel, diagonal geteilter Würfel, Zylinderhälfte, Quader, halber Würfel

Maße Beutel: 25 x 17,5 cm, Material: 100% Polyester
18 geometrische Körper aus Holz – jeweils ein Paar –
Kantenlänge des Würfels: 2,5 cm

Warnhinweise: 1, 5 (Seite 306)

85761H40

18,⁰⁷ / 21,⁵⁰ €



Turm

Der Turm besteht aus 10 Würfeln in den Größen zwischen 1 und 10 cm. Beim Spiel mit diesem Set entwickeln Kinder ein Gefühl für Größenordnung, Geometrie und Volumensysteme.

Alle [Warnhinweis: 1 (Seite 306)]

50133H40 Turm, natur

[30,⁶⁷ / 36,⁵⁰ €]

50508H40 Turm, pink

[32,⁷³ / 38,⁹⁵ €]

Montessori-Material

Die Kinder lernen mit diesem Material den Umgang mit Größen, Längen, Mengen und Formen kennen.



Braune Treppe

Die zehn hölzernen Prismen sind jeweils 20 cm lang. Breite und Höhe variieren jeweils um 1 cm. Auf diese Weise erlernen die Kinder Größenveränderungen in zwei Dimensionen.

Maße größter Block: 10 x 20 x 10 cm

50485H40

[52,⁹⁰ / 62,⁹⁵ €]

Zylinderblock-Set

In den 4 Boxen befinden sich jeweils 10 Zylinder in unterschiedlichen Größen. **Mit diesem Material lernen die Kinder, Übereinstimmungen bzw. Unterschiede wahrzunehmen.** Beim Kombinieren und Vergleichen gewinnen sie Einsicht in die Dimensions-Unterschiede.

4 Kästen in Rot, Gelb, Grün und Blau mit jeweils 10 Zylindern in entsprechender Farbe.

Maße der Box: 7 x 15,5 x 13 cm

[Warnhinweis: 1 (Seite 306)]

85263H40

[67,¹⁸ / 79,⁹⁵ €]



Globus, Ø ca. 16 cm

Den Globus können Kinder richtig (be-)greifen. Er steht auf einem Holzsockel, der leicht zu drehen ist. Die Umrisse der Erdteile sind deutlich zu spüren, wenn man sie ertastet. Zudem können die Kinder die Erdkugel vom Sockel abnehmen und in den Händen halten.

85774H40

[26,⁸⁵ / 31,⁹⁵ €]





4 Blöcke mit Einsatz-Zylindern

In den Holzblöcken befinden sich unterschiedliche Bohrungen. In diese kommen die passenden Zylinder.

Die Kinder lernen Begriffe wie **dick – dünn, kurz – lang, niedrig – hoch, flach – tief, eng – weit.**

Zum Set gehören 4 große Holzblöcke mit insgesamt 40 Zylindern. Breite der Holzblöcke: 42 cm

[Warnhinweis: 1 (Seite 306)]

85669H40*

[142,⁸² / 169,⁹⁵ €]



Durchmesser und Höhen nehmen ab.



Höhen nehmen zu, Durchmesser nehmen ab.



Höhen bleiben gleich, Durchmesser nehmen ab.



Durchmesser bleiben gleich, Höhen nehmen ab.

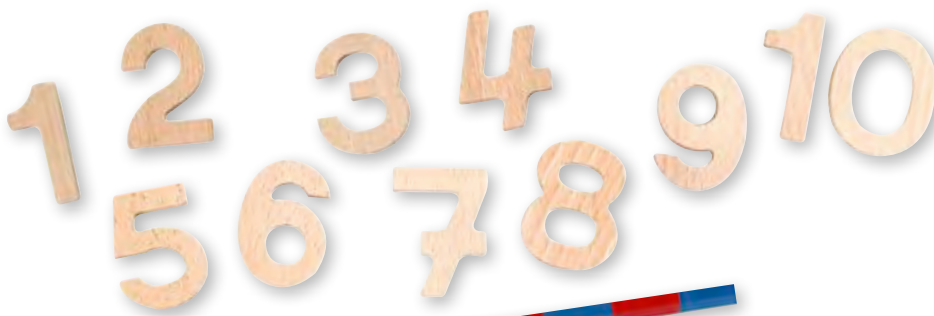

11 Holzziffern von 1 bis 10

Für numerische Stangen

11 Holzziffern aus naturbelassenem Buchenholz.

Die Holzziffern eignen sich ausgezeichnet zur Bezeichnung der großen numerischen Stangen. Höhe: 7 cm, Stärke: 1 cm

82024H40*

[12,⁵⁶ / 14,⁹⁵ €]

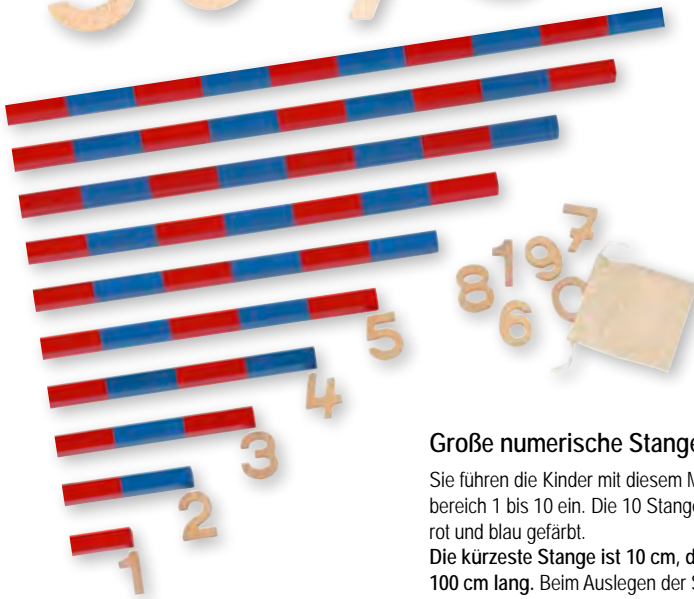

Große numerische Stangen

Sie führen die Kinder mit diesem Material in den Zahlbereich 1 bis 10 ein. Die 10 Stangen sind abwechselnd rot und blau gefärbt.

Die kürzeste Stange ist 10 cm, die längste 100 cm lang. Beim Auslegen der Stangen zählen die Kinder die Abschnitte. Sie entdecken die Zahlen und Mengen von 1 bis 10. Es empfiehlt sich für die Zuordnung von Menge und Zahl die Verwendung der Holzziffern. Die Zahlen sind nicht im Lieferumfang enthalten.

89393H40

[62,⁹⁸ / 74,⁹⁵ €]

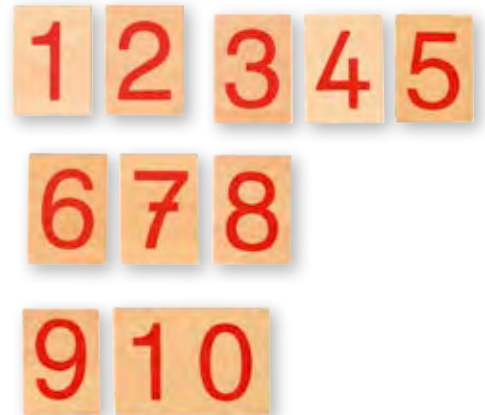

Zahlenkarten

Für numerische Stangen

Sie verwenden für die numerischen Stangen entweder die Zahlenkarten von 1 bis 10 oder die Holzziffern. Die Kinder ordnen die Zahlenkarten den Stangen zu. Sie verstehen schnell den Zusammenhang von Menge und Zahl. 10 Zahlenkarten von 1 bis 10, ca. 5 x 7 cm bzw. 10 x 7 cm. Material: lackiertes Holz

86744H40

[8,⁷⁴ / 10,⁴⁰ €]



Sound Box

Beim Schütteln der Zylinder entstehen verschiedene Geräusche.

Beim Üben mit diesem Set trainieren schon Kinder ab 3 Jahren ihr Gehör, sie können die Geräusche nach bestimmten Kriterien sortieren und ihre Wahrnehmung schulen.

Set aus 2x 6 verschlossenen Holz-Zylindern in einer praktischen Holzbox. In Blau und Rot.

Maße (H x B x T): 11 x 10 x 8 cm

[Warnhinweis: 1 (Seite 306)]

50131H40

[25,¹⁷ / 29,⁹⁵ €]

Stationenlernen

- moderne und beliebte Unterrichtsmethode
- mit komplett ausgearbeiteten Stationen



Handreichung mit ausführlichen Erläuterungen, Arbeits- und Lösungsblättern in Form von Kopiervorlagen, spannender (Vor-)Lesegeschichte für einen gelungenen Einstieg ins Thema, weiterführenden und wissenswerten Infos.

Stationenkiste Magnetismus & Kompass

Stationenkiste Magnetismus und Kompass

Die Stationenkiste ermöglicht Ihnen, ohne lange Vorbereitung einen effektiven Stationsunterricht mit Ihrer Klasse durchzuführen! Alle Stationen und Experimente sind detailliert ausgearbeitet, vorbereitet und erklärt. Das gesamte Experimentier-Material ist bereits enthalten (Ausnahme: Batterien). Kiste öffnen, Stationen aufbauen, Kopiervorlagen kopieren und die Schüler/innen experimentieren lassen. Stationenlernen ist effektiv und mit dieser Stationenkiste auch einfach und schnell vorbereitet. Für den Einstieg ins Thema gibt es eine kurze Vorlesegeschichte über Magnetismus, in der die Geschwister Magnus und Ida die Hauptrolle spielen. Das bietet Ihnen einen gelungenen Start ins Thema. Sie können anschließend die ganze Klasse gleichzeitig an 7 verschiedenen Stationen tüfteln und experimentieren lassen. Ihre Schüler/innen entdecken handlungsorientiert das Lehrthema Magnetismus und Kompass.

Sie beschäftigen sich auf den 27 Stationenkarten mit folgenden Arbeitsaufträgen: Was ist magnetisch und was nicht? Welche Magnete gibt es? Wie wirken sie aufeinander? Wie weit wirken sie? Wie entsteht überhaupt ein Magnet? Aus was besteht ein Magnet? Was sind Magnetfelder? Wie ist ein Kompass aufgebaut? Wie funktioniert er? Wie baut man einen Faden- oder einen Wasserkompass und einen Elektromagneten? Auf den Arbeitsblättern (Kopiervorlagen) können die Beobachtungen festgehalten werden. Ausführliche Erläuterungen, Lösungsblätter und weiterführende Infos sind in der Handreichung enthalten. Beim Thema Elektromagnet benötigen Sie noch 2 Batterien Typ AA (Mignon LR6) und 1 Flachbatterie (3R12) bis höchstens 4,5 V, die nicht in der Stationenkiste enthalten sind.

Warnhinweis: 42 (Seite 306)

754632H40

223,⁵³ / 266,- €



Flachbatterie mit 4,5 Volt (3R12)

82167H40 Stück

2,⁶¹ / 3,¹⁰ €

Typ AA, 4 Stück (Mignon LR6)

79066H40 4 Stück

3,¹⁹ / 3,⁸⁰ €

Versandkosten: 5,⁸⁰ / 6,⁹⁰ € – Versandkosten Flexeo®-Möbel: 30,- / 35,⁷⁰ € pro Möbelstück



Stationenkiste

Nahrungsmittel untersuchen

- 5 komplett ausgearbeitete Stationen
- Lebensmittel selbst untersuchen
- Inhaltsstoffe herausfinden



Station Zucker



Station Fette



Station Vitamine



inkl. Anleitung

Warum
müssen wir essen?
Welche Nährstoffe
braucht unser Körper?
Wo sind diese zu
finden?



Station Eiweiße



Station Stärke

Stationenkiste Nahrungsmittel untersuchen

5 komplett ausgearbeitete Stationen rund um Lebensmittel und deren Inhaltsstoffe.

Inhalt: Stationenkiste mit 5 kleinen Stationenboxen, insgesamt 40 Mischlöffel, 18 Pipetten, 9 Petrischalen, 12 Mörser mit Pistill, 1 Lugolsche Lösung, 100 Rundfilter, 20 Füll Dosen, 1 Dose Glucose-Teststreifen, 6 Tropfflaschen, 1 Dose Protein2-Teststreifen, 1 Dose Ascorbinsäure-Teststreifen, 3 Experimentierbrillen, 6 Holzaufsteller für

6 Stationenkarten, 29 Infokarten und 1 Handreichung. Alles in einer praktischen und stabilen Transportbox. Maße (H x B x T): 22,5 x 42,7 x 31,2 cm

Warnhinweis: 42 (Seite 306)

Gefahrenhinweise: C30, G13, P30, P7 (Seite 306)

758924H40

276,⁴⁷ / 329,- €

Stationenkiste

Elektrizität und Stromkreise



Hinweis: Rücknahme von Alt-Batterien und Akkus siehe Seite 294



Stationenkiste Elektrizität und Stromkreise

Die Stationenkiste ist stets einsatzbereit und spart Ihnen Vorbereitungszeit! Profitieren Sie von 7 komplett ausgearbeiteten Stationen und kindgerecht beschriebenen Experimenten! Das gesamte Experimentiermaterial ist bereits enthalten. Auf geht's! Kiste öffnen, Stationen aufbauen, Kopiervorlagen kopieren und die ganze Klasse kann an den einzelnen Stationen experimentieren und tüfteln. Auch bei dieser Betzold-Stationenkiste gibt es für einen gelungenen Einstieg ins Thema ein kurzes Vorlese-Abenteuer mit den Geschwistern Magnus und Ida. Alle Versuche sind ungefährlich, da sie mit Batterien durchgeführt werden, die eine niedrige Spannung haben. Ihre Schüler/innen entdecken eigenständig und handlungsorientiert das Lehrthema Elektrizität. Mithilfe von 48 Stationenkarten werden folgende Aufträge erarbeitet: Wie plane ich mein Experiment? Warum ist Strom gefährlich? Schalterarten, Reihenschaltung, Parallelschaltung, Lücken im Stromkreis, Was bewirkt Strom? Was hat Strom mit Magnetismus zu tun? Auf den Arbeitsblättern (Kopiervorlagen) können die Kinder ihre Beobachtungen und Versuchsergebnisse eintragen. Ausführliche Erläuterungen, Lösungsblätter und weiterführende Infos sind in der 55-seitigen Handreichung enthalten.

Inhalt: Stationenkiste mit 7 kleinen Stationenboxen, 41 Glühlampen, 38 Fassungen, 96 Krokodilkabel, 25 Flachbatterien (3R12), 4 Schalter, 3 m Isolierband, 200 Büroklammern, 4 Propeller, 3 Motoren, 6 Musterklammern, 10 Blatt Tonzeichenpapier, DIN A4, 30 m Alufolie, 4 Wäscheklammern, 1 Thermometer aus Glas, 1 Rolle Kupferlackdraht, 2 Schrauben, 2 Summer, 1 Handreichung, 48 Stationenkarten, 2 Infokarten, 7 Mini-Aufbewahrungsboxen

Warnhinweis: 42 (Seite 306)

757790H40

268,⁰⁷ / 319,- €

Stationenkiste Schweben – Schwimmen – Sinken

6 spannende Stationen mit Handreichung in einer kompakten Box. Nutzen Sie die Stationenkiste, um Schüler/innen die Thematik Schwimm- und Sinkverhalten mit spannenden Versuchen und unterschiedlichen Frage- und Aufgabenstellungen anschaulich näherzubringen. Die Stationenkiste ist schnell zur Hand und spart Ihnen wertvolle Vorbereitungszeit. Profitieren Sie von den komplett ausgearbeiteten Stationen und kindgerecht beschriebenen Aufträgen. Das benötigte Untersuchungsmaterial ist enthalten. Nutzen Sie das umfangreiche Material mit detaillierter Handreichung für einen interaktiven Unterricht.

Die Stationen sind in folgende Themen gegliedert: Wasserdruck, Schwimmen oder Sinken, Dichte, Flüssigkeiten, Verdrängung und Auftrieb. Zu jeder Station sind Arbeitsaufträge in unterschiedlichen Schwierigkeitsstufen zur Differenzierung und zur vertiefenden Bearbeitung vorhanden. Für einen spielerischen Einstieg können Sie die enthaltene Vorlesegeschichte verwenden. Die Stationenkiste enthält vielseitiges Material mit verschiedenen Schwierigkeitsstufen und ist von Primar- bis zum Sekundarbereich einsetzbar. Lernziele im Primarbereich: z. B. Schwimmverhalten der Gegenstände, Zusammenhänge zwischen Gewicht und Volumen, Dichte vergleichen, archimedisches Prinzip erkunden; Lernziele im Sekundarbereich: z. B. hydrostatisches Paradoxon, Wasserdruck, Dichteberechnungen, Auftriebskraftberechnungen

Inhalt: Material zu insgesamt 6 Stationen: Gummiringe, Pipetten, Folienschreiber, Styroporkugeln, Knetmasse, Messbecher und Behälter, Materialschalen, Messzylinder, Luftballonset, Tischtennisbälle, Plastiktrichter, Holzklammern, -knöpfe und -würfel, Silikon Schlauch, Korken, Büroklammern, Schaumstoffwürfel, Muggelsteine, Glasnuggets, Murmeln, Kraftmesser, Schnur, Metall-Gewichtssätze, 6 Stationenkarten und 6 Holzaufsteller; 30 Infokarten und 1 Handreichung. Die Stationen- und Infokarten sind wasserabweisend (cellophaniert).

Warnhinweis: 42 (Seite 306)

762521H40

251,²⁶ / 299,- €

Praktische Experimentierkoffer



Experimentierkoffer Schwimmen – Schweben – Sinken

Manche Stoffe können im Wasser schwimmen, während andere sinken – aber warum ist das so?

Diese und andere Fragen beantworten Ihre Schüler/innen in praktischen Versuchen. Der Experimentierkoffer Schwimmen – Schweben – Sinken bietet eine umfassende Ausstattung für diese Lehrplaneinheit. Beispielsweise bauen die Kinder eigene Schiffe, testen verschiedene Materialien auf Schwimmfähigkeit, beeinflussen das Wasser mit Seife und Öl und erforschen die Gewichtsreduktion im Wasser. Mit der beiliegenden Handreichung erhalten Sie zahlreiche Experimente. Der Experimentierkoffer beinhaltet 223 Teile.

Alle Materialien werden dank der Schaumstoffeinlagen sicher gelagert.

[Warnhinweis: 1, 2, 5, 9 (Seite 306)]

83330H40*

[326,⁸⁹ / 389,- €]



Experimentierkoffer für alternative Energiequellen

Kinder müssen wissen und verstehen, wie alternative Energien gewonnen und genutzt werden. Sie müssen früh Erfahrungen mit den neuen Technologien sammeln. Mit dem Inhalt des Koffers bauen Ihre Schüler/innen kleine Elektrizitätswerke und betreiben damit Motoren, Geräte oder Lichtquellen. Sie verstehen, wie diese Technologien funktionieren.

Sie lernen die Gewinnung bzw. Umwandlung von Energie kennen durch:

- Wasserkraft
- Sonnenenergie
- Bewegung
- Windenergie
- Elektrochemische Reaktion

Alle Gruppen erproben jede dieser Technologien. Sie suchen nach Vor- und Nachteilen jeder Methode. Sie prüfen und wägen ab. Sie versuchen, zu beurteilen, welche Technik in welcher Region am sinnvollsten ist.

In der beiliegenden Handreichung finden Sie Kopiervorlagen und Hintergrundinformation zur Thematik.

[Warnhinweis: 2 (Seite 306)]

83674H40*

[457,¹⁴ / 544,- €]



Experimentierkoffer Elektrizität und Stromkreise

Damit führen Ihre Schüler/innen spannende Experimente durch. Sie bauen Stromkreise und setzen Schalter in diese ein. Sie erfahren, wie Licht und Wärme mit elektrischem Strom erzeugt wird. Die Leitfähigkeit von verschiedenen Testmaterialien wird von den Kindern untersucht.

Experimentier-Beispiele:

- Bau eines Morsegerätes
- Elektrizität erzeugt Wärme
- Bau eines Elektromagneten
- Aufbau von Stromkreisen
- Bau eines eigenen Schalters
- Welche Stoffe leiten Strom?

Eine Handreichung liegt bei. In dieser sind zahlreiche Kopiervorlagen enthalten. Damit stellen Sie passende Arbeitsblätter für Ihre Schüler/innen her.

[Warnhinweis: 42 (Seite 306)]

83675H40*

[401,⁶⁸ / 478,- €]

Mit Magneten experimentieren

- 28 Einzelversuche
- inkl. ausführlicher Handreichung
- im praktischen Aufbewahrungskoffer

Experimentierkoffer für Kompass & Magnetismus

Was ist ein Magnet und was hat er mit dem Kompass zu tun? Koffer auf und los geht es! Der Koffer enthält wichtige Experimentiermaterialien rund um das Thema Magnetismus und Kompass. Alle 28 Versuche können gleichzeitig durchgeführt werden. So können Sie eine ganze Schulklasse gleichzeitig arbeiten lassen. In der beiliegenden 44-seitigen Lehrerhandreichung finden Sie zu jedem Versuch Kopiervorlagen und Lösungsblätter. Im stabilen Transportkoffer mit Schaumstoffeinlage sind alle Materialien sicher gelagert und können gut transportiert werden. Versuche zu: Magnete ziehen an/stoßen ab, wirken aufeinander magnetisch oder nicht, Magnetformen, -kraft, -wirkungen, -muster, -felder, -entstehung, Wasser- und Fadenkompass bauen, Verwendung, großer Magnet Erde, Elektromagnet.

Achtung: Batterien sind nicht enthalten. Sie benötigen 2 Batterien Typ AA (Mignon LR6) für den Elektromagneten und 1 Flachbatterie (3R12) bis höchstens 4,5 Volt
[Warnhinweis: 42 (Seite 306)]

757383H40

[343,⁷⁰ / 409,- €]

Forscherkoffer Optik

Science-Lab-Koffer für die Grundschule

Licht breitet sich geradlinig aus. Doch was passiert, wenn es irgendwo auftrifft? Auf einen Spiegel, auf eine weiße Wand, auf Wasser? Wie verändern Linsen die Wege des Lichts? Die wichtigste Linse ist die in unserem Auge – wie funktioniert das eigentlich? Woher kommen die Farben des Himmels, wie das Blau des Himmels oder das Abendrot? Wieso gibt es Sommer und Winter? Wie entstehen Tag und Nacht?

Inhalt:

50 Holzspieße, 50 Blatt Fotokarton, DIN A4, schwarz, 300 g/m², 6 Spiegel, 6 Doppelspiegel, 20 x 7 cm, 1 Kristallglas Behang-Set, Vollschliff, 18-teilig, 6 Pipetten, 50 Objektträger, ungeschliffen, 6 Stiehlupen, 12 LED-Strahler (rot, grün, blau), 1 Satz mit 7 Acryl-Prismen, 1 Augen-Modell, 6 Softball-Globen, 1 Polystyrol-Dose, 20 x 10 x 8,5 cm, 1 Anleitung Optik, 1 Druckverschlussbeutel, 20 x 30 cm, 3 Druckverschlussbeutel, 15 x 22 cm, 1 Komfort-Sitzunterlage, 1 x 32 x 38 cm, 6 Schüler-Taschenlampen mit Glühbirne

Dazu werden Experimente aus diesen Bereichen durchgeführt:

- Experimente zum Sonnenlicht
- Experimente zur Lichtabsorption
- Experimente zur Lichtreflexion
- Experimente zur Lichtbrechung
- Experimente zur Lichtstreuung
- Experimente zur Funktionsweise des Auges

Für Klasse 1 bis 4

[Warnhinweis: 42 (Seite 306)]

83540H40

[208,³⁶ / 247,⁹⁵ €]



Ich plane mein Experiment

29 magnetische Schilder für die Tafel. Wie planst du ein Experiment richtig? Welche Arbeitsabläufe musst du berücksichtigen? Mit den kindgerechten Bildern und den dazu passenden Wortschildern erarbeiten die Kinder die einzelnen Schritte der Reihe nach. Sogar ans Aufräumen und fachgerechte Entsorgen wird gedacht. Inklusive Kopiervorlage und Lösung. Unser Tipp: Das Material eignet sich ideal zur Darstellung eines Forschungskreises.

Inhalt: 9 Bilder: 20 x 16 cm, 20 Wortkarten: 20 x 5,5 cm (10x Deutsch und 10x Englisch/Französisch), Kopier-vorlagen

760405H40

[17,²³ / 20,⁵⁰ €]

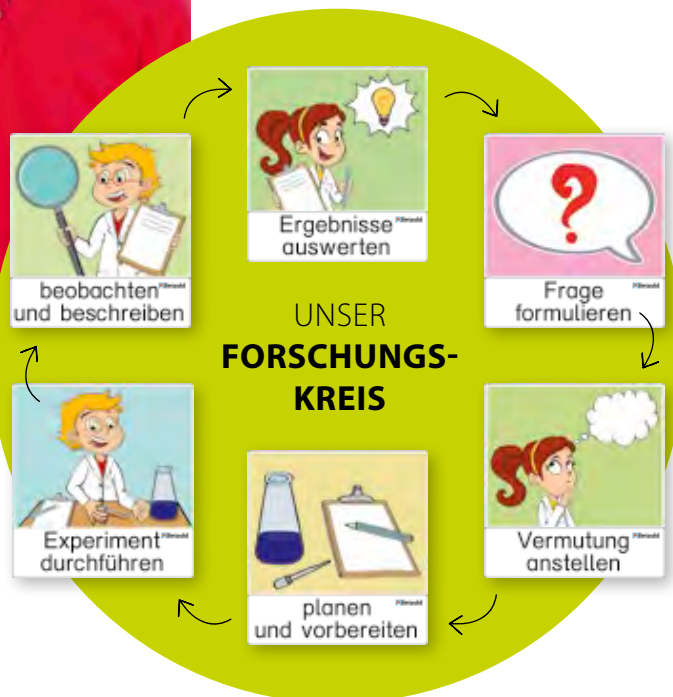

Die Schule wird zum **Lernlabor**

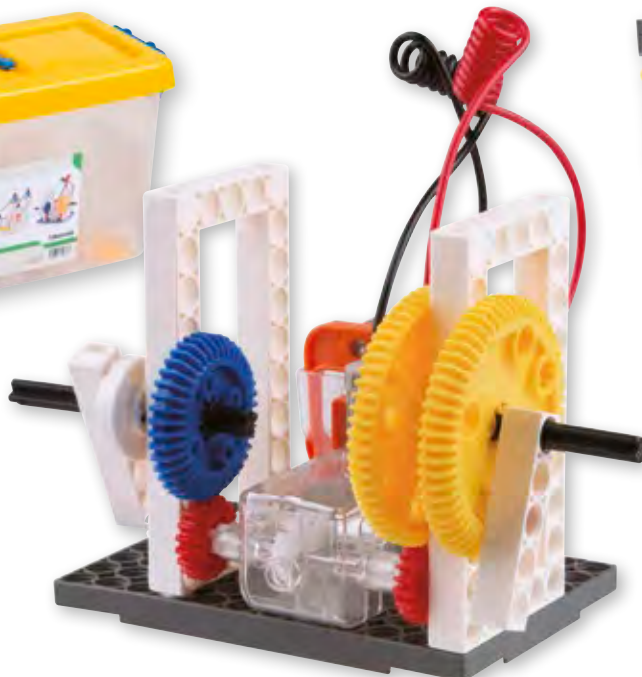

Lernlabor – Erforsche die Batterie

Mit dem Lernlabor „Erforsche die Batterie“ können verschiedene Modelle, wie z. B. eine Taschenlampe oder auch ein Notstromaggregat, konstruiert werden. Die Anleitung zu jedem Modell ist ausführlich und mit einem QR-Code zu einem Video versehen. Es wird 1 Batterie Typ AA (Mignon LR6) benötigt (nicht enthalten). Das Set ist ideal für den Unterricht mit Kindern ab 7 Jahren geeignet und fördert das dreidimensionale Denken und weckt den Forscherdrang.

Inhalt: Anleitung (DE, EN, FR), 155 Teile

Maße Box (H x B x T): 24 x 44 x 21 cm

Material: Kunststoff

[Warnhinweis: 1 (Seite 306)]

761551H40

[105,⁸⁴ / 125,⁹⁵ €]

Lernlabor – Erforsche die Elektrizität

Mit dem Lernlabor rund um die Elektrizität können 20 verschiedene Modelle, wie z. B. ein elektrisches Auto, konstruiert und erforscht werden. Die Anleitung zu jedem Modell ist ausführlich und mit einem QR-Code zu einem Video versehen. Es werden 2 Batterien Typ AA (Mignon LR6) benötigt (nicht enthalten). Geeignet ab 7 Jahren.

Inhalt: Anleitung (DE, EN, FR), 211 Teile

Maße Box (H x B x T): 24 x 44 x 21 cm

Material: Kunststoff

Warnhinweis: 1 (Seite 306)

761548H40

[109,²⁰ / 129,⁹⁵ €]

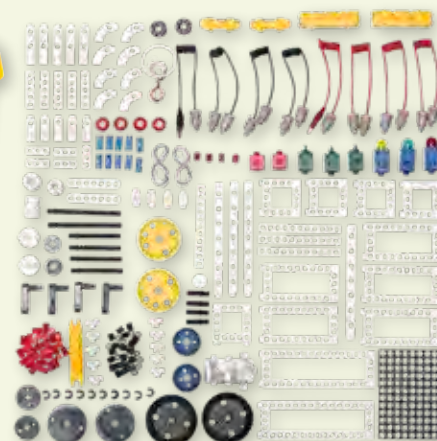

211 Teile



143 Teile



Lernlabor – Erforsche die Pneumatik

Mit dem Lernlabor rund um die Pneumatik können 20 verschiedene Modelle, wie z. B. ein Druckluftauto oder eine Ballschussmaschine, konstruiert werden. Die Anleitung zu jedem Modell ist ausführlich und mit einem QR-Code zu einem Video versehen. Es werden 6 Batterien Typ AA (Mignon LR6) benötigt (nicht enthalten). Das Set zeigt anschaulich die Kraft der Druckluft und weckt die Neugier von Forscher/innen ab 7 Jahren.

Inhalt: Anleitung (DE, EN, FR), 143 Teile

Maße Box (H x B x T): 24 x 44 x 21 cm

Material: Kunststoff

Warnhinweis: 1 (Seite 306)

761549H40*

[79,⁷⁹ / 94,⁹⁵ €]



Lernlabor – Erforsche Licht und Solar-energie

Mit dem Lernlabor „Erforsche Licht und Solarenergie“ können 20 verschiedene Modelle, wie z. B. ein Solarfahrzeug oder auch eine Sonnenuhr, konstruiert werden. Die Anleitung zu jedem Modell ist ausführlich und mit einem QR-Code zu einem Video versehen. Es werden zwei Batterien Typ AA (Mignon LR6) benötigt (nicht enthalten). Spielerisch werden Ihre Schüler/innen ab 7 Jahren zum Forschen und Ausprobieren motiviert.

Inhalt: Anleitung (DE, EN, FR), 169 Teile

Maße Box (H x B x T): 24 x 44 x 21 cm

Material: Kunststoff

Warnhinweis: 1 (Seite 306)

761550H40

[105,⁸⁴ / 125,⁹⁵ €]



169 Teile





1· Magnetfeld-Box

Mit Material für eine ganze Schulklasse!

Ihre Schüler/innen erarbeiten sich den Verlauf magnetischer Feldlinien selbst. 15 Kinder oder 15 Zweier-Gruppen können gleichzeitig alle Versuche machen. In der Box liegen je 15 Ringmagnete, Stabmagnete und Hufeisenmagnete bereit. Legt man einen Magneten auf eine Eisenspanbox (ebenfalls 15x vorhanden) und rüttelt leicht an der Box, bewegen sich die dort eingeschlossenen Eisenspäne. So werden die Feldlinien des Magneten sichtbar. Auf der Kopiervorlage können die Ergebnisse auch zeichnerisch festgehalten werden.

Inhalt:

- 15 zweifarbige Ringmagnete (Ø 3,6 cm)
- 15 zweifarbige Stabmagnete (4 cm)
- 15 Hufeisenmagnete (Alnico) (5 cm)
- 15 Eisenpulverboxen
- 1 Kopiervorlage mit Lösung (DIN A4)

Alles in einer praktischen Aufbewahrungs- und Transportbox mit Deckel.

[Warnhinweise: 1, 2 (Seite 306)]

757977H40*

[175,⁶³ / 209,- €]

2·



2· 10 Stabmagnete

Satz mit 10 Stabmagneten, 6 x 30 x 6 mm, mit Nord-Süd-Kennzeichnung.

[Warnhinweis: 1 (Seite 306)]

85569H40

[6,⁰⁵ / 7,²⁰ €]

6·



3·



3· Eisenpulver

Feines Eisenpulver in geschlossener Kunststoffdose. Zeigen Sie Ihren Schüler/innen ganz anschaulich, wie einfach sich ein Magnetfeld nachweisen lässt. Bitte beachten Sie, dass keine Magnete für Ihre Versuche enthalten sind.

[Warnhinweis: 2 (Seite 306)]

760746H40*

[6,⁵⁵ / 7,⁸⁰ €]
[1 kg = € 19,28 / € 22,94]

4· Magnetfeld-Demo-Zylinder

Alle Magnete haben eine unsichtbare Kraft um sich – mit diesem Set sehen die Kinder das dreidimensionale Magnetfeldmuster. Die Eisenspäne befinden sich in einem verschlossenen, transparenten Kunststoffbehälter.

Inhalt: Stabmagnet, 7 cm, Kunststoffbehälter mit Eisenspänen, 10 cm

[Warnhinweise: 1, 2 (Seite 306)]

85563H40

[24,³³ / 28,⁹⁵ €]



4·



5·

6· Alnico-Hufeisenmagnet

Mit diesem kleinen, starken Magneten in Hufeisenform lassen sich vielfältige Versuche zum Magnetismus durchführen. Maße (H x B x T): 2,5 x 2,8 x 0,8 cm

[Warnhinweis: 1 (Seite 306)]

754590H40*

[5,²¹ / 6,²⁰ €]

5· Alnico-Hufeisenmagnet

Alnico (Aluminium-Nickel-Cobalt)-Magnete gehören zu den stärksten Magneten, die heutzutage hergestellt werden, und sind ideal zum Experimentieren. Mit Eisenspänen können Magnetfelder sehr gut sichtbar gemacht werden. Hufeisenmagnete haben eine dreimal so große Anziehungskraft wie Stabmagnete.

Maße (B x H): 3 x 5 cm

[Warnhinweis: 1 (Seite 306)]

85564H40*

[8,⁶⁶ / 10,³⁰ €]

Elektronik-Lernbaukasten

Experimente zu elektrischem Strom und dessen Wirkung faszinieren Kinder. Strom erzeugt Wärme, Licht und Bewegung. Die elektrische Leitfähigkeit verschiedener Stoffe selbst zu erproben, ist für Ihre Kinder unglaublich spannend. Über 350 Schaltungen sind mit dem Lernbaukasten möglich. Einfache Experimente zu Leitfähigkeit, Bewegung und Licht sind der Einstieg. Die anspruchsvolleren Experimente machen den Kasten auch für die Sekundarstufe sinnvoll. Die genialen Druckknopf-Verbinders funktionieren kinderleicht und kommen ohne Kleinteile aus. Ihre Schülerinnen und Schüler bauen einfache Stromkreise und erwerben erste Kenntnisse elektronischer Zusammenhänge.

Eine umfangreiche Lehrerhandreichung mit Bauplänen und Anleitungen zu den Experimenten wird mitgeliefert. Ab 8 Jahren

[Warnhinweise: 1, 2, 32 (Seite 306)]

89211H40 Stück **45,80 / 54,50 €**



Experiment: Strom erzeugt Bewegung



Experiment: Türklingel mit Druckschalter



Experiment: Was leitet - was leitet nicht?



Bestellen Sie auch:

4 Batterien Typ AA (Mignon LR6, nicht enthalten)

79066H40 **3,19 / 3,80 €**

Ersatzlampe für Elektronik-Lernbaukasten, 2,5 V/E11

89205H40 **3,61 / 4,30 €**

So funktioniert **elektrischer Strom**

Experimentierbaukasten Elektrischer Strom

Ihre Schüler/innen erwerben die wichtigsten Grundkenntnisse über den elektrischen Strom. Alle Versuche ermöglichen schon 8- bis 9-jährigen Kindern, Begriffe und Funktionen zu verstehen. Zum Beispiel die Wirkung des Stroms, Stromquelle, Schalter, Stromkreise, Reihen- und Parallelschaltung usw. Mit dem Kasten decken Sie sämtliche in den Grundschullehrplänen geforderten Versuche ab. Auch zu Themen wie Sonnenenergie, Strommessung, Leiter und Nichtleiter können Sie lehrreiche Experimente anbieten. Eine **leistungsfähige Solarzelle** sowie ein **Voltmeter** sind enthalten. Auch an diesen Instrumenten befinden sich Druckverbindungen. Jedem Kasten liegt eine Handreichung mit Erklärungen, Hinweisen und **46 Kopiervorlagen gratis** bei. Die Arbeitsblätter führen die Kinder Schritt für Schritt durch die Experimente.

Inhalt: 56 Bauteile, 1 Handreichung

Ab 8 Jahren

[Warnhinweise: 1, 2 (Seite 306)]

81937H40 **44,12 / 52,50 €**

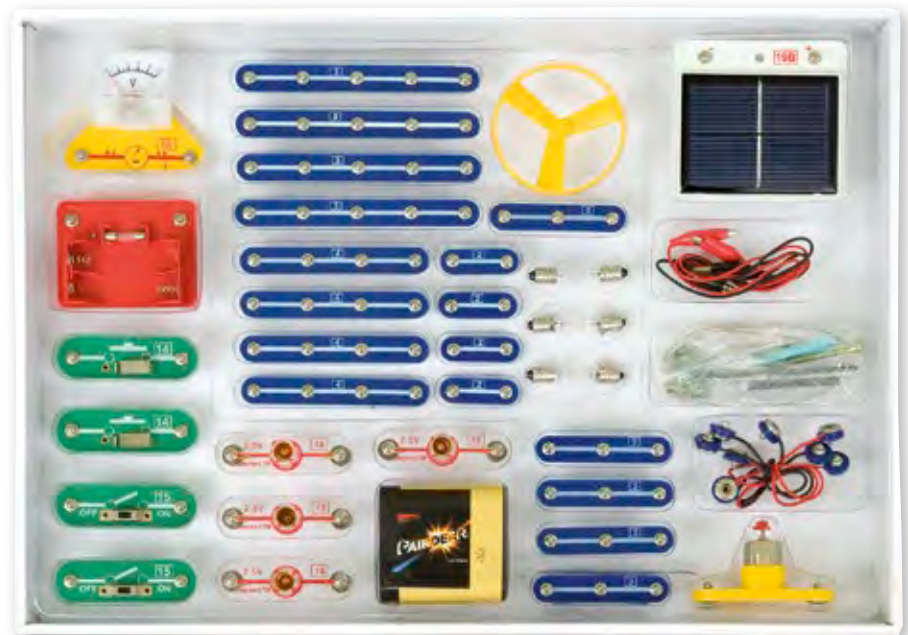

Lernbausatz Stromkreise

Alle Kinder kennen elektrisches Licht sowie verschiedene Elektrogeräte. Sie wissen zunächst nur, dass „es“ funktioniert. Beim Herstellen von Stromkreisen gewinnen sie nun einen Einblick in die Gesetzmäßigkeiten der physikalischen Vorgänge. Sie erfahren, wie Strom Licht und Bewegung verursacht und was zu einem Stromkreis gehört. Sie lernen, offene von geschlossenen und Reihen- von Parallelschaltungen zu unterscheiden. Mit diesem Arbeitsmaterial bauen Schülergruppen auf eine unkomplizierte Art Stromkreise und führen anschließend einfache Experimente durch. Die Bauteile sind stabil und groß.

[Warnhinweis: 1 (Seite 306)]

85479H40* Stück **35,25 / 41,95 €**

Der Satz enthält:

- Bauteile mit Zapfen zum Einstecken in die Grundplatte
- 2 Lampenhalter mit Birnchen
- 2 Schalter
- 1 Motor
- 4 Stromverteilungsteile (2-cm-Steckwürfel mit jeweils 4 Ein- und Ausgängen)
- 2 Batterie-Halter für Mignonbatterien
- 10 Verbindungskabel mit Steckern, passend für alle Bauteile
- 1 Grundplatte (24 x 16 cm), diese besteht aus 4 Einzelplatten mit Verbindern
- 1 Kurzanleitung mit Bauplänen



[Versandkosten: 5,80 / 6,90 € – Versandkosten Flexeo®-Möbel: 30,- / 35,70 € pro Möbelstück]

Optische Experimente

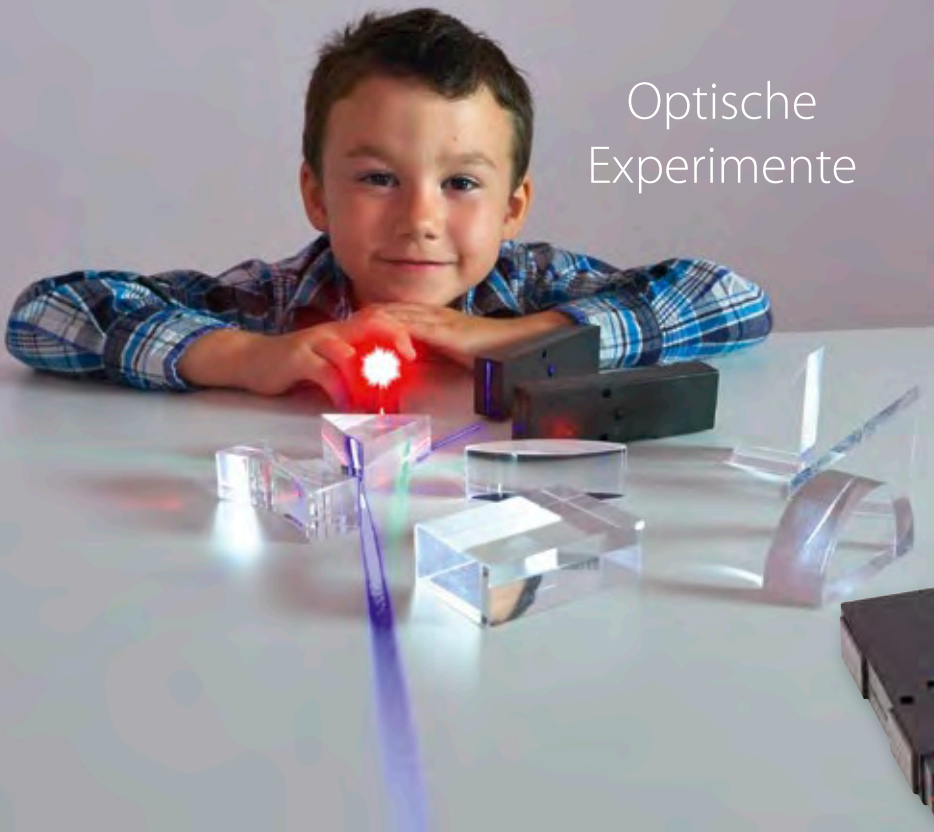

Strahler

Tolle Effekte, starke Experimente! Mit den speziellen LED-Strahlern wird die Dunkelheit spektakulär! Vielfältige Anwendungen (bitte unter Aufsicht eines Erwachsenen):
 Lichtbrechung, Gradmessung einer Lichtbrechung, Strahlumleitung, Farbmischung u. v. m. Ab 6 Jahren.
 3er-Set (je 1x rot, grün, blau) inklusive Batterien (2 Batterien Typ AA Mignon LR6 pro Strahler).
 Maße: je 11,5 x 3,5 x 2 cm
 Lieferung ohne Prismen und Unterlagen
 [Warnhinweise: 1, 2 (Seite 306)]

83300H40 3 Stück im Set **[15,08 / 17,95 €]**

3 Stück

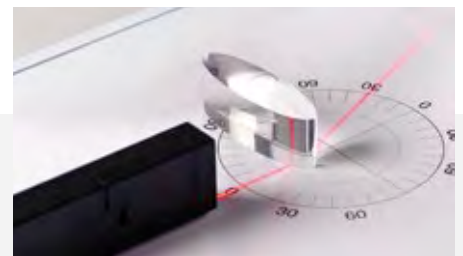
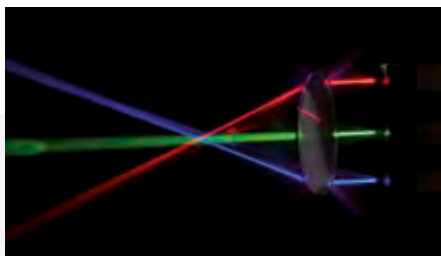

Zeigen Sie Ihren Kindern, wie Sehen funktioniert.



Experimentier-Set Optik „Bildentstehung im Auge“

- Wie funktionieren unsere Augen?
- spannende Experimente
- für Stationenlernen geeignet

Warum benötigen manche Menschen eine Brille? Was passiert beim Blick in die Ferne und warum steht das Bild auf unserer Netzhaut auf dem Kopf? Durch unterschiedliche Versuchsanordnungen und Aufgabenstellungen erhalten Ihre Schüler/innen Antworten auf all diese Fragen. Beim Experimentieren verstehen alle, wie Sehen funktioniert. Ab Klasse 4 einsetzbar.

Inhalt: 7 optische Linsen, 1 LED-Strahlerbox, 4 Arbeitsunterlagen, 1 Handreichung
 [Warnhinweise: 2, 34 (Seite 306)]

89947H40 **[59,62 / 70,95 €]**

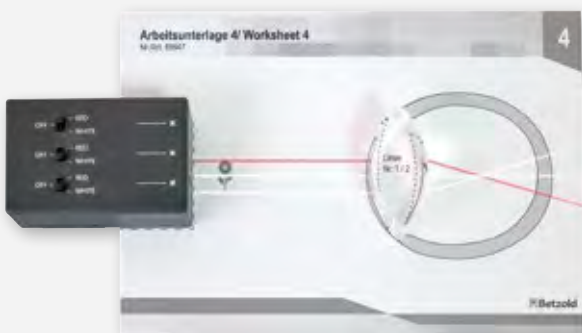

[Hinweis: Rücknahme von Alt-Batterien und Akkus siehe Seite 294]

1· Optik-Experimentier-Kiste

Mit diesem Komplettsatz führen mehrere Arbeitsgruppen verschiedenste optische Experimente durch.

Die Box beinhaltet:

- 15 LED-Farbstrahler (je 5x rot, grün & blau)
- 10 Handspiegel (10 x 7 cm)
- 14 Acryl-Prismen
- 1 Handreichung zu Optik & Farbmischung

Die beiliegende Handreichung beinhaltet viele Hintergrundinformationen und Kopiervorlagen für optische Experimente. Lieferung in stabiler Aufbewahrungsbox.

Warnhinweise: 1, 2, 34 (Seite 306)

83334H40

142,82 / 169,95 €

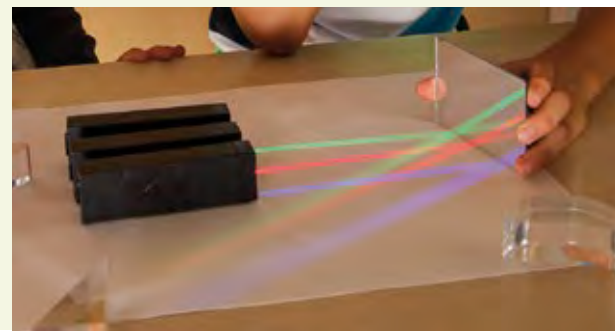

2· LED-Taschenlampe, blau

Für Licht- und Schattenexperimente und überall da, wo man etwas Licht ins Dunkle bringen will. Aus Aluminium, inkl. Batterien. Maße: 8,6 x 2,5 cm, 9 LEDs

761229H40* Stück

3,95 / 4,70 €



2·



3·

3· Farb-Misch-Fächer

Fächer in 6 verschiedenen transparenten Farben. Die Kinder können damit leicht das Prinzip der Farbenlehre verstehen. Maße (L x B): 15 x 7 cm

Warnhinweis: 1 (Seite 306)

81840H40

4,54 / 5,40 €

4· Acryl-Prismen für Optik-Experimente

Diese optischen Körper sind aus lupenreinem Acrylglas gefertigt. Ihre Schüler/innen führen damit verschiedenste Experimente durch, z. B. Lichtbrechung, Reflexion oder die Umleitung von Strahlenverläufen. Alle Körper sind 23 mm hoch und haben eine Breite von 38 bis 75 mm.

Alle Warnhinweis: 34 (Seite 306)

Acryl-Prismen, Komplettsatz mit 7 Stück

Inkl. Aufbewahrungsbox mit Schaumstoffeinlage

83332H40

42,44 / 50,50 €

Acryl-Prismen, 2er-Satz

1x konvexe und 1x konkave Linse

83333H40

11,51 / 13,70 €



4·

75 mm



Für spannende **optische Experimente**

Leonardo-Brücken & -Kuppeln konstruieren



Konstruktionsbrettschen

Inhalt: 99 Brettschen
Maße (H x B x T): 0,3 x 18 x 2 cm
Material: Birkenholz

760464H40

24,79 / 29,50 €

Konstruktionsbrettschen, groß

Inhalt: 45 Brettschen
Maße (H x B x T): 0,5 x 36 x 4 cm
Material: Birkenholz

760465H40

31,89 / 37,95 €



Versuche mit Zahnrädern

Die Schüler/innen entdecken die Prinzipien der Bewegungsübertragung. Anhand von Anleitungskarten lernen sie, eine Anordnung von Zahnrädern zu bauen und entdecken dabei, wie eine Zahnradübersetzung funktioniert. Mit den verschiedenen großen und unterschiedlichen Zahnradtypen können die Schüler/innen vielfältige Beobachtungen machen, wie z. B. Drehrichtung, Geschwindigkeit ...

Inhalt: 4 Grundplatten, 79 Bauteile, 10 Anleitungskarten mit der Aufgabenstellung auf der Vorderseite und der Lösung auf der Rückseite

Warnhinweis: 1 (Seite 306)

88415H40

26,85 / 31,95 €



Kombi-Fahrzeug mit Solarantrieb und Segel



Solar-Motorrad



inkl. 56-seitiger Handreichung



Solar-Racer



Das Set beinhaltet 2 starke Solar-Panels.

XXL-Solarenergie-Lernbaukasten

Das **Komplett-Paket** für Experimente mit Solarenergie. Dieses umfassende Set behandelt die Themen Umwelterziehung und Nachhaltigkeit **lehrplanbezogen, praxisnah und kindgerecht**.

Ihre Schüler/innen konstruieren selbstständig Fahrzeuge, Schiffe und Maschinen, die mit bis zu **zwei Solarpanels** angetrieben werden. Durch Steckverbindungen lernen sie wichtige Details zu Stromkreisen. Versuche mit verschiedenen Zahnrädern bringen zudem wichtige Erkenntnisse zur Kraftübersetzung.

Diese spannenden Experimente fördern das Verständnis zur Nachhaltigkeit und zum Umweltschutz.

Aus 265 Teilen lassen sich bis zu 22 verschiedene Modelle bauen.

Die **56-seitige Handreichung** beschreibt praxisnah die Funktionsweise von Solarzellen. Für alle Modelle gibt es detaillierte Aufbauanleitungen.

Warnhinweis: 1 (Seite 306)

83933H40*

66,39 / 79,- €

1· Straßen-Bausatz

Ihre Schüler/innen stecken die Straßen-Bauteile wie ein Puzzle zusammen. Jedes Mal entstehen neue Verkehrssituationen. Unglaublich viele verschiedene Straßenbilder sind möglich: Kreuzungen, Einmündungen ... Üben Sie gemeinsam mit Ihren Schüler/innen das richtige Verhalten im Straßenverkehr. Rutschfest, Oberseite 100% Polyethylen (PE), Unterseite: rutschfester Latex
Inhalt: 43 Teile: 6 lange gerade Straßen (33 cm), 16 kurze gerade Straßen, 1 Kreuzung, 8 Kurven, Kreisverkehr, T-Kreuzungen, Zebrastrifen etc.
 Lieferung ohne Modell-Autos und Verkehrszeichen

86887H40* 44,50 / 52,95 €



2· Verkehrszeichen-Satz für die Tafel

Mit dem Set aus 218 Teilen stellen Sie jede gängige Verkehrssituation an der Tafel nach. Die Rückseite jedes Zeichens ist vollständig magnetisch. Damit haften die Zeichen besonders stark.

- Inhalt:**
- 154 Verkehrszeichen, Ø 7 cm
 - 39 Fahrzeuge
 - 15 Fußgänger/innen
 - 4 Ampeln
 - 4 Zebrastrifen
 - 1 Broschüre für Radfahrer/innen

83951H40 83,99 / 99,95 €

3· Das verkehrssichere Fahrrad

Große, magnetische Wort- und Bildkarten
 Damit das Fahrrad als verkehrssicher gilt und im Straßenverkehr benutzt werden darf, müssen ein Paar wichtige Teile vorhanden sein: z. B. das Licht, die Klingel, die Reflektoren ... Welche das im Einzelnen sind, verrät dieses Schaubild mit magnetischen Wort- und Bildkarten.

- Inhalt:**
- 1 Fahrradabbildung, 66 x 48 cm (2-teilig)
 - 8 Detailabbildungen, Ø 13 cm
 - 8 Wortkarten (Deutsch/Englisch, 3 cm hoch)

754488H40* 26,47 / 31,50 €



4· Große Verkehrsschilder

Mit den standfesten Verkehrszeichen können Sie im Klassenzimmer, auf dem Schulhof oder in der Turnhalle Verkehrssituationen und Parcours aufstellen. Ihre Schüler/innen üben richtiges Verhalten im Straßenverkehr. Das Set enthält die 10 wichtigsten Verkehrsschilder. Höhe: 72 cm, Material: Kunststoff

Warnhinweis: 12 (Seite 306)

82120H40* 10er-Set 60,92 / 72,50 €



Versandkosten: 5,80 / 6,90 € – Versandkosten Flexeo®-Möbel: 30,- / 35,70 € pro Möbelstück

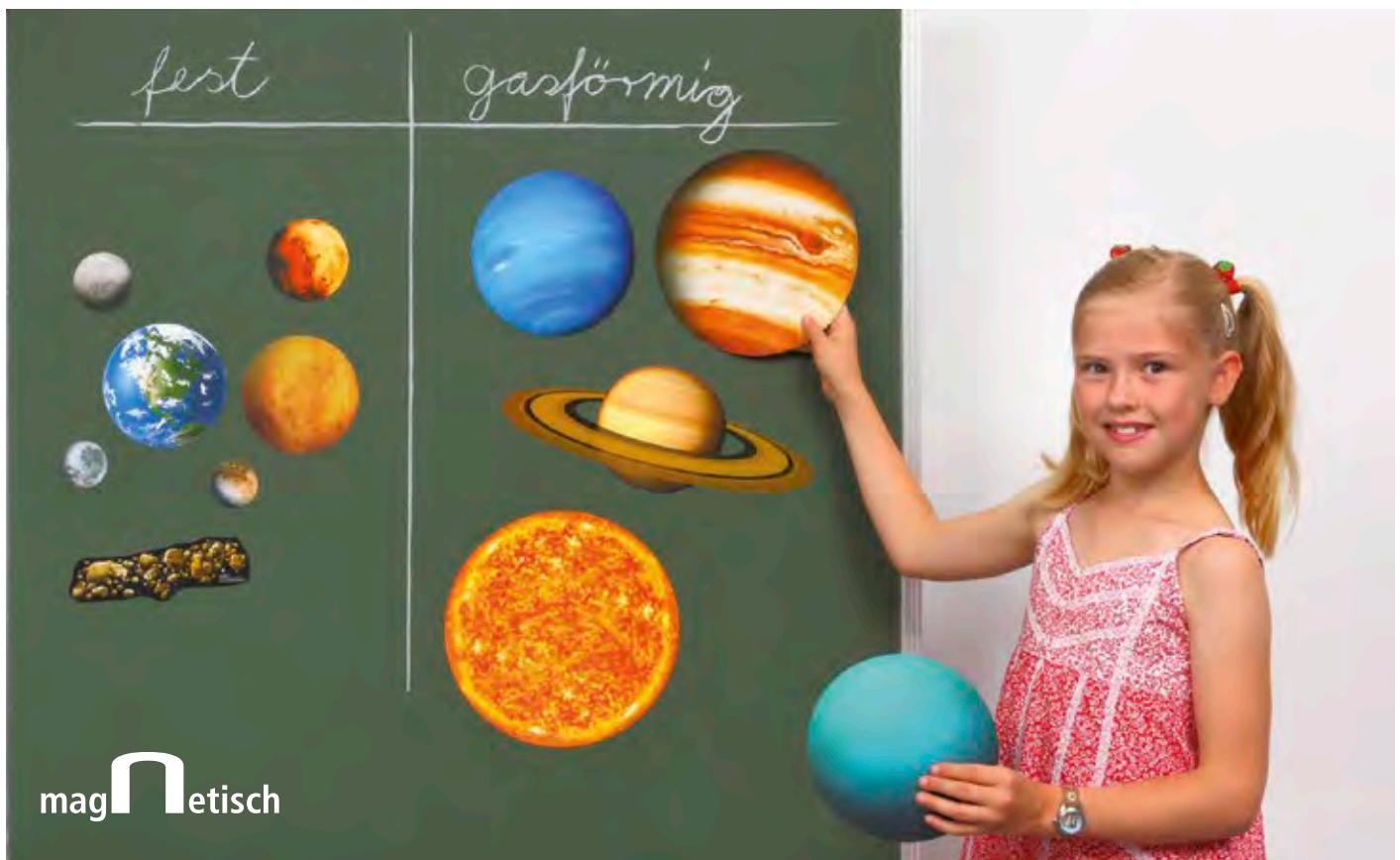

Magnetisches Solar-System

Mit den magnetischen Bildern erklären Sie anschaulich alle wichtigen Fakten zu unserem Sonnensystem. Teilen Sie zum Beispiel Planeten nach fest oder gasförmig ein oder zeigen Sie das komplette Sonnensystem an der Tafel. Durch die große Darstellung können alle Schüler/-innen die Planeten gut erkennen. Der größte Planet misst 25 cm.

Das Set beinhaltet:

- alle 8 Planeten
- Pluto als Zwergplaneten
- Sonne
- Erd-Mond
- einen Asteroiden-Gürtel

83704H40*

26,⁰¹ / 30,⁹⁵ €

Zeigen Sie die **Bewegungsabläufe** der Erde und des Mondes



Sonnensystem

Es macht Ihren Schüler/-innen großen Spaß, mehr über die Planeten unseres Sonnensystems herauszufinden. Das interaktive Planetarium lehrt die Schüler/-innen viele interessante Fakten. Es zeigt, wie sich die Planeten um die Sonne bewegen. Die Sonne ist beleuchtet. 8 Plane-

ten: Merkur, Venus, Erde, Mars, Jupiter, Saturn, Uranus, Neptun und Zwergplanet Pluto.
Automatische Rotation.
Maße: Basis ca. 30 cm, Sonne Ø ca. 11 cm
Die Ansage erfolgt in englischer Sprache.

Batterien sind nicht enthalten.
(Es werden 4 Stück Typ AA Mignon LR6 benötigt.)
Warnhinweise: 1, 5 (Seite 306)

85800H40

54,²⁰ / 64,⁵⁰ €

Sonnensystem zum Aufblasen

Welcher Planet ist der Sonne am nächsten? Ist die Erde größer als die Venus? Solche und viele andere Fragen werden mit diesem Set zum Aufblasen wirklich greifbar. Die Kinder können die Planeten, den Mond und die Sonne in die Hand nehmen und spielerisch Größenverhältnisse kennenlernen. Wenn die Stunde vorüber ist, hängen Sie die Planeten im Klassenzimmer auf. Die Ösen werden mitgeliefert. **Nicht maßstabsgetreu**

Inhalt: 8 Planeten und 1 Zwergplanet (ca. 20 bis 55 cm), Sonne (ca. 90 cm) und Mond, Aufhängeösen, Luftpumpe
Warnhinweis: 1 (Seite 306)

85296H40*

47,86 / 56,95 €



zum Aufblasen

Multi-Thermometer

Das perfekte Thermometer für verschiedenste Schul-Experimente. Es verfügt über 6 farbige Zeiger, mit denen verschiedene Temperaturen angezeigt und fest dokumentiert werden können. Ihre Schüler/innen können verschiedene Temperaturen, z. B. in der Sonne oder im Schatten, speichern und später vergleichen. Durch die verschiedenen Farben lassen sich die entsprechenden Umstände auch später noch nachvollziehen. Alternativ schätzen Ihre Schüler/innen Temperaturen, z. B. von Eiswasser, warmem und heißem Wasser, und halten die Schätzungen mit den Zeigern fest. Anschließend wird geprüft.

Die robuste Schutzhülle aus Kunststoff schützt das Thermometer auch bei starker Beanspruchung. Bei Bedarf kann das Thermometer auch aus der Schutzhülle entnommen werden.

Für Messungen von - 30 °C bis + 110 °C.
 Maße (H x B x T): 32,5 x 3,7 x 2 cm
Warnhinweis: 41 (Seite 306)

83304H40 Stück

7,98 / 9,50 €

Inklusive Aufhängung für die Wand. Die Schutzhülle kann oben geöffnet werden, um das Thermometer bei Bedarf zu entnehmen.

Extragroße Skala für bessere Lesbarkeit.

Mit den verschiebbaren Pfeilen werden Temperaturen angezeigt und dokumentiert. Ihre Schüler/innen können verschiedene Temperaturen, z. B. in der Sonne oder im Schatten, speichern und später vergleichen.

Für präzise Messungen, z. B. von Flüssigkeiten, ist die Schutzhülle am Messpunkt geöffnet.



Karten-Kompass

90 x 65 mm, Teilkreis Ø 55 mm

Als Zeichenhilfen sind eine Mess-Skala, 50 mm, sowie eine Bogenskala, 0 – 45°, auf der Bodenplatte aufgezeichnet.

Flüssigdose, transparente Dosenplatte mit Linien und drehbarem Teilkreis. Für das Gelände sowie für Arbeiten mit Karten und Skizzen gut geeignet.

9997H40

5,71 / 6,80 €

Versandkosten: 5,80 / 6,90 € – Versandkosten Flexeo®-Möbel: 30,- / 35,70 € pro Möbelstück



Magnetnadel auf Stativ

Stellen Sie drei oder vier Nadelstative in einer Gruppe auf und lassen Sie Ihre Schüler/innen die Magnetnadeln auflegen. Alle Nadeln richten sich in die gleiche Richtung aus. Auf anschauliche Weise zeigen Sie, dass unsere Erde ein Magnetfeld besitzt. Die Kinder beschriften zu jedem Nadelstativ eine Windrose – und schon sind „selbstgebaute“ Kompassse hergestellt. Schneller und einfacher kann man die Funktion eines Kompasses nicht erklären.

Inhalt:

- 1 Nadelstativ mit Metallfuß, 7,5 cm hoch
 - 1 Magnetnadel, Länge: 8 cm
- Jedem Set liegen 2 Kopiervorlagen für Arbeitsblätter bei. Lieferung ohne Stift

86078H40

4,79 / 5,70 €



Orientierungs-Kompass

Gesamt-Ø 48 mm, aus hochwertigem Kunststoff, leicht – aber stabil

Flüssigdose, transparente Bodenplatte mit Linien.

Die Kinder stellen im freien Gelände oder im Klassenzimmer die Haupt- und Nebenhimmelsrichtungen fest. Sie können den Kompass für Orientierungs- und Kartenarbeiten verwenden.

Umhängeband: 100% Polypropylen

9996H40

4,03 / 4,80 €



Deutschlandpuzzle

Das Deutschlandpuzzle aus robustem MDF lässt sich ideal für Gruppenarbeiten und Projekte einsetzen. Das Puzzle besteht aus 16 Teilen und ist in 2 Größen erhältlich. Zum Bemalen und Gestalten empfehlen wir Ihnen Acrylfarbe oder dickere Filzstifte (nicht enthalten). Eine ausführliche Handreichung mit Kopiervorlagen zu Deutschland und jedem Bundesland liegt bei. Alle [Warnhinweis: 42 \(Seite 306\)](#)

Größe S: Set mit 5 Deutschlandpuzzles

Bayern (B x H): 8 x 10 cm

761956H40

Größe L: 1 Deutschlandpuzzle

Bayern (B x H): 23 x 32 cm

761924H40

je **21,⁸¹ / 25,⁹⁵ €**



Aufblasbare Weltkugel

So lernen Ihre Kinder die Welt, auf der wir leben, kennen. Der aufblasbare Globus ist nur mit den Kontinenten, Breiten- und Längengraden bedruckt. Mit abwischbarem Foliestift können Sie und Ihre Kinder ihn mit den Namen der Kontinente, Ozeane, Flüsse, Städte usw. beschriften. Toll: Der transparente Ball zeigt uns genau, welcher Kontinent auf der gegenüberliegenden Seite der Erdkugel liegt. Die beeindruckende Größe der Erdkugel macht ihn zum beliebten Lernspiel. Ø ca. 68 cm. Bitte beachten Sie: Stifte sind nicht im Lieferumfang enthalten.

[Warnhinweis: 1 \(Seite 306\)](#)

52701H40*

22,²⁷ / 26,⁵⁰ €



Antwort-Buzzer

Für das etwas andere „Abfragen“

Mit den Buzzern kommt Schwung in Ihren Unterricht. Ob Englisch, Deutsch, Sachkunde oder Mathematik – ob Wörter-Raten, Sachthemen-Quiz oder Einmaleins-Training: Wer weiß die Antwort und drückt auch noch am schnellsten?

Set mit 4 großen, batteriebetriebenen Buzzern (je Buzzer: Ø ca. 9 cm, je 2 Microbatterien), Batterien nicht enthalten. Von Boing bis Ding Dong, jeder Buzzer hat seinen eigenen lustigen Ton.

Für die 4 Buzzer benötigen Sie 8 Batterien Typ AAA (Micro LR03).

87973H40* 4 Stück

22,²⁷ / 26,⁵⁰ €

Gleich mitbestellen:

4 Batterien Typ AAA (Micro LR03)

79065H40

3,¹⁹ / 3,⁸⁰ €

1.. Magnetischer Wasserkreislauf

Mit dem großen Wasserkreislauf für die Tafel zeigen Sie einfach und anschaulich die ständige Bewegung des Wassers – über und unter der Erde. Die Kinder lernen die Etappen des Kreislaufs kennen und nutzen das Modell, um eigenes Wissen zu zeigen. Die Wortkarten sind beidseitig bedruckt (Deutsch/Englisch).

Inhalt: 8 Symbole (Land, Wasser, Sonne, 3 Wolken, Regen und Schnee), 5 Pfeile, 13 Wortkarten (Vorderseite Deutsch/Rückseite Englisch) aus stabiler Magnetfolie

89853H40*

41,97 / 49,95 €

Passend dazu:

2.. Stickerlernspiel Wasserkreislauf

Aufklappbarer Wasserkreislauf mit wiederverwendbaren, flexiblen Stickern zum Zusammensetzen. Inklusive weißer Stickerschildchen zum Beschriften der Bezeichnungen mit non-permanenten Stiften (Stifte nicht enthalten). Maße: 0,3 x 23,8 x 16,5 cm

Material: Kunststoff/Karton

Warnhinweis: 1 (Seite 306)

757786H40*

7,55 / 8,99 €



3er-Set

3..

3.. Foliestift, schwarz

Mit integriertem Löschlitz und Magnet, schwarz

758073H40 3 Stück

1,93 / 2,30 €



magNetisch



2..

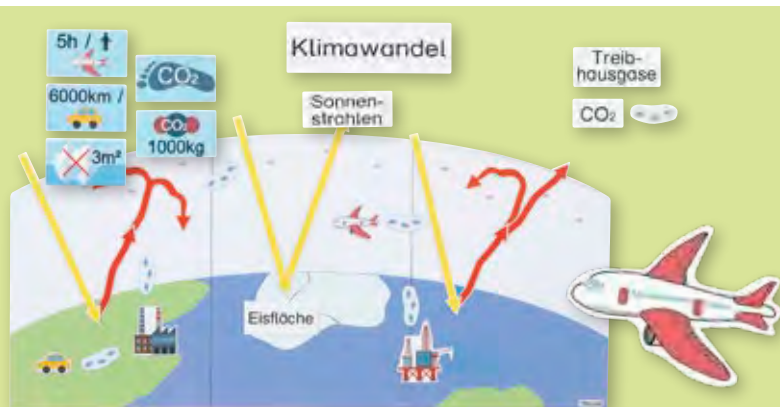

Magnetisches Tafelmaterial

- auf Deutsch, Englisch & Französisch
- inklusive Handreichung & Kopiervorlagen
- für Tafel oder Whiteboard

magNetisch

DEM Klimawandel

AUF DER SPUR

4.. Der Klimawandel – magnetisches Tafelmaterial

Schritt für Schritt bringen Sie das magnetische Material mit der Unterstützung Ihrer Schüler/innen an der Tafel an und erklären dabei den Vorgang des Klimawandels anschaulich und einleuchtend. So sieht jedes Kind, was passiert, wenn die Lichtstrahlen der Sonne auf unterschiedliche Oberflächen auf der Erde treffen. Die Schüler/innen verstehen, was zu viel CO₂ in unserer Atmosphäre bedeutet, was der Treibhauseffekt ist, warum die Polkappen abschmelzen, was ein CO₂-Fußabdruck ist und vieles mehr. Sie lernen, dass auch das eigene Verhalten direkte Auswirkungen auf das Abschmelzen von

Meereis hat. Das vollständige Unterrichtsmaterial zu diesem Thema finden Sie vorbereitet in der beiliegenden Handreichung (Deutsch, Englisch und Französisch): Kopiervorlagen und wertvolle Zusatzinformationen und Denkanstöße stehen Ihnen für einen kurzweiligen, spannenden Unterricht zur Verfügung. Maße Verpackung (H x B x T): 1,9 x 57,9 x 38,5 cm

Material: Magnet

759818H40

33,57 / 39,95 €



Klima-Quizzerkarten auf Seite 31



die vier Jahreszeiten

1..



1.. Magnettafel „Unser Jahr“

Kalender und Jahresablauf

Sie zeigen den Schüler/innen, wie sich das Wetter in den vier Jahreszeiten bzw. in den 12 Monaten verändert. Sie erkennen, wie die jeweilige Jahreszeit ihr Leben beeinflusst. An einem immerwährenden Kalender wird erklärt, was der Begriff Datum bedeutet. Die bis zu 31 Tage im Monat werden den jeweiligen Wochentagen zugeordnet. Auf Feste und Ereignisse weisen Sie mit 25 großen Bildkarten hin.

87891H40*

134,⁴¹ / 159,⁹⁵ €

Inhalt:

- 1 bedruckte Stahltafel, 90 x 60 cm, sowie folgendes Magnetmaterial:
- 1 farbig illustrierter Jahreskreis (Ø 44 cm), 12-teilig, zur Darstellung der Monate
- 1 farbig illustrierter Jahreskreis (Ø 44 cm), 4-teilig, zur Darstellung der Jahreszeiten
- 12 gebogene Kärtchen mit Monatsnamen, Vorderseite Deutsch – Rückseite Englisch
- 31 Kärtchen mit Zahlen für die Monatstage, beidseitig bedruckt (gelb und rot)
- 19 weiße Kärtchen mit den Wochentagen und Monatsnamen, Vorderseite Deutsch – Rückseite Englisch
- 5 Leerkärtchen
- 4 Jahreszeiten-Kärtchen, Vorderseite Deutsch – Rückseite Englisch
- 25 große Bildkarten mit Ereignissen im Jahresverlauf



17-teilig

2..

2.. Jahreskreis zum Selbstgestalten

17-teiliger Jahreskreis nach Montessori aus MDF

Die Viertelkreise um die Sonne repräsentieren die Jahreszeiten. Im Montessori-Jahreskreis ist die Zuordnung der Farben wie folgt festgelegt: Winter (blau), Frühling (grün), Sommer (gelb), Herbst (rot). Die 12 Außenkreissegmente stellen die Monate dar. Malen Sie diese in den entsprechenden Mischfarben an. Wir empfehlen, die MDF-Platten mit Acrylfarben zu bemalen. Ø 70 cm

70812H40

12,⁴⁴ / 14,⁸⁰ €

3.. Wetterstempel

Wie ist das Wetter heute?

Mit den 12 riesigen Stempeln können unterschiedliche Wetterlagen dokumentiert und gestaltet werden.

Ø 7,5 cm, Griffhöhe: 4 cm

[Warnhinweis: 1 (Seite 306)]

54020H40 12 Stück

19,²⁹ / 22,⁹⁵ €



3..

12 Stempel

4..



4.. Klassen-Thermometer

Buche, Weingeistfüllung, 20 cm hoch.

2270H40

3,⁷⁸ / 4,⁵⁰ €



1.. Themenheft Getreidearten bestimmen

Infos über Wuchshöhe, Blütezeit, Blüte, Frucht, Aussaat, Erntezeit, Verwendung und vieles mehr sind in 10 übersichtlichen Tabellen (Süßgras, Weizen, Roggen, Gerste, Hafer, Mais, Reis, Buchweizen, Dinkel und Hirse) zusammengefasst. Auf 11 farbig illustrierten Arbeitsblättern kann man sein Wissen über Süßgräser, die Getreidearten und den Aufbau eines Getreidekorns anwenden. DIN A4, 27 Seiten

760028H40 Stück

5,03 / 5,99 €

2.. Getreidearten bestimmen leicht gemacht

Die verschiedenen Getreidearten bilden die Grundlage vieler Lebensmittel und Gerichte. Doch wer erkennt diese Pflanzen noch, wenn er an den Getreidefeldern entlangspaziert? Holen Sie sich die 9 wichtigsten Getreidesorten ins Klassenzimmer – Begeben Sie sich gemeinsam mit Ihren Schülerinnen und Schülern in dieses besondere Getreidefeld. Welche Pflanze ist die größte? Was ist eine Rispenähre? Blüht Getreide und wie sehen die Samen aus? Die im Größenverhältnis aufeinander abgestimmten Modelle sind mit Liebe zum Detail ausgearbeitet. Die Magnettäfelchen haften auf den Pflanzen. Sofort einsetzbare Kopiervorlagen zum Überprüfen des Erlernten runden dieses tolle Lehrmittel ab. Geeignet auch für den bilingualen Unterricht (Deutsch/Englisch/Französisch).

Inhalt: 9 Getreidepflanzen (Weizen, Roggen, Gerste, Hafer, Mais, Reis, Buchweizen, Dinkel, Hirse), 9 Namensschilder (Deutsch), 9 Namensschilder (Englisch/Französisch), 9 Schilder Getreidekörner, 9 leere Schilder zum Selbstbeschriften (Folienstift nicht enthalten)
Maße: kleinstes Modell: Buchweizen: 15,3 cm, größtes Modell: Mais: 34,3 cm

Ohne Aufsteller aus Massivholz und ohne Themenheft
760027H40*

Aufsteller aus Massivholz
siehe Seite 110

33,57 / 39,95 €



3.. Blumenpresse

Blumen, Blätter und alles, was die Kinder noch auf den Spaziergängen oder Exkursionen finden, wird in die Blumenpresse gelegt. Einfach die Pflanzen zwischen das Saugpapier und die Pappschichten legen und die Blumenpresse mit den Schrauben schließen. Presst bis zu 8 Etagen gleichzeitig. Für Kinder ab 3 Jahren. Maße: 13 x 13 cm, Schraubenlänge: ca. 7 cm

Material: Holz
Warnhinweis: 2 (Seite 306)

761023H40

6,55 / 7,80 €



4.. Riesen-Blumenpresse

Endlich genug Platz, um Pflanzen mitsamt Blüte, Blättern und auch Stängel zu trocknen und zu pressen. Das ermöglicht Ihren Schüler/innen, wissenschaftliche Herbariumsblätter zu gestalten, bei denen die Pflanze als Einheit erkennbar ist und Vergleichsstudien zwischen Pflanzen möglich sind.

Inhalt: 2 MDF-Platten (B x H: 26 x 32 cm), je 8 Schrauben und Flügelmutter, Kartonblätter und feuchtigkeitsabsorbierendes Einlegepapier zum gleichzeitigen Pressen in mehreren Etagen. Lieferung ohne Deko

Warnhinweis: 2 (Seite 306)

70787H40 Stück

13,03 / 15,50 €



5.. Vom Samen zur Pflanze – Die Keimung von Mais

Ihre Schüler/innen betrachten und beschreiben den Ablauf der Keimung. Sie erkennen die Quellung, Wurzelanlagen, Keimblätter und das Wachstum von Stängel und Blättern.

Maße (H x B x T): 8 x 16,5 x 2,5 cm
Lieferung in Aufbewahrungsschachtel

44563H40*

21,43 / 25,50 €

Versandkosten: 5,80 / 6,90 € – Versandkosten Flexeo®-Möbel: 30,- / 35,70 € pro Möbelstück



Wald

& WUNDER



2..

1.. Bäume bestimmen leicht gemacht

Die Magnettäfelchen haften auch beim Hochhalten oder Aufstellen der Bäume perfekt auf den Baumoberflächen. Geeignet auch für den bilingualen Unterricht (Englisch/ Französisch).

Inhalt: 9 Bäume (Ahorn, Birke, Buche, Eiche, Fichte, Kastanie, Kiefer, Linde, Tanne) – kleinster Baum: 18,1 cm, größter Baum: 36 cm! 18 magnetische Namenstäfelchen in Deutsch, Englisch und Französisch, 36 magnetische Bildkärtchen (Früchte, Blätter, Blüten, Wurzeln), inkl. Kopiervorlagen

754793H40

48,³² / 57,⁵⁰ €

2.. Aufsteller aus Massivholz

Hochwertiger Aufsteller aus Massivholz. Der schön verarbeitete Holzklötz dient als Aufsteller an Lernstationen. In den 3 mm breiten Schlitz passen auch dicker Karton oder mehrere Blätter Papier. Das Gewicht des Klotzes beträgt 192 g und garantiert, dass auch größere Schilder nicht so schnell umfallen.

755330H40

4,²⁹ / 5,¹⁰ €

Willst du's wissen? Lernkarten – Bäume



3..

54-teilig

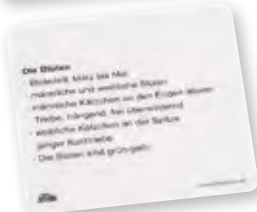

3.. Willst du's wissen? Bäume – Lehrplanthemen auf Lernkarten

Kennst du unsere heimischen Bäume? Wie sehen Lindenblüten aus, wie groß wird die Eiche oder wozu verwendet man das Holz?

Erfahre Wichtiges und Wissenswertes zu 9 verschiedenen Baumarten (Ahorn, Buche, Birke, Eiche, Fichte, Kastanie, Kiefer, Linde und Tanne).

Willst du's wissen? Ja? Dann einfach Bilder vergleichen, zuordnen und die passenden Sachinfos entnehmen – ob alleine, in Partner- oder Gruppenarbeit: Mit den Lernkarten fällt das Lernen leicht und Wissen wird schnell und effektiv vermittelt. Bei Verwendung im interaktiven Lerntrainer können die passenden Sachinfos aufgenommen und immer wieder abgespielt werden.

Inhalt: 54 Wissenskarten (7,5 x 7,5 cm), je 6 Karten zu insgesamt 9 Baumarten. Mit farbigen Abbildungen auf der Vorderseite und Sachinfos auf der Rückseite.

41247H40*

12,⁶⁰ / 14,⁹⁹ €



1.. Kirschblüte – stark vergrößert

Alle Blütenblätter lassen sich herausnehmen. Ihre Schüler/innen sehen dann die vielen Staubblätter. Den Fruchtknoten können Sie ebenfalls herausholen. Er ist auf einer Seite angeschnitten. Maße: Ø 23 cm, Höhe: 22 cm, Material: Kunststoff

86177H40 Stück

34,⁰³ / 40,⁵⁰ €



2.. Die Kirschblüte: Von der Blüte bis zur Frucht – magnetisches Tafelmaterial

Wie ist die Kirschblüte aufgebaut und wie heißen die einzelnen Blütenteile? Was versteht man unter Bestäubung und Befruchtung und wo kommt die Biene mit ins Spiel? Zeigen Sie auf beeindruckende Weise direkt an der Tafel, wie und warum aus einer Kirschblüte eine Kirsche wird. Das wunderschön gestaltete, magnetische Tafelmaterial ermöglicht, jeden einzelnen Entwicklungsschritt genau zu erklären. Je nach Klassenstufe und Leistungsniveau können Sie Wissen ganz gezielt und individuell vermitteln. Zeigen Sie kindgerecht, wie die Biene in die Blüte hineinkrabbelt und mit ausgezogenem Rüssel Nektar saugt, oder erklären Sie in der Sekundarstufe, was ein Blütendiagramm ist. Die Handreichung mit Texten,

Rätseln und Kopiervorlagen in 2 Schwierigkeitsstufen unterstützt Sie dabei umfassend. Für den bilingualen Unterricht (Deutsch/Englisch) können Sie ohne lange Vorbereitungszeit die englischen Namensschilder und die englischen Texte und Kopiervorlagen verwenden.

Inhalt: insgesamt 23 magnetische Teile (größtes Einzelteil: 41 x 33,5 cm): 1 Biene, 1 Rüssel, 4 Entwicklungsstadien von der Blüte bis zur Frucht, 2 Blütendiagramme, 15 magnetische Namensschilder (Deutsch/Englisch), 1 Handreichung mit Kopiervorlagen (Deutsch/Englisch)

754792H40

42,⁸² / 50,⁹⁵ €



Handreichung mit Kopiervorlagen



2-fach-Vergrößerung (Ø 5,5 cm)

8-fach-Vergrößerung (Ø 1,5 cm)

3..

3.. Forscher-Lupe

Mit 8-fach- & 2-fach-Vergrößerung

Die Lupe ist mit zwei Vergrößerungsgläsern für alle spannenden Entdeckungen des Alltags perfekt geeignet. Das große Glas (Ø 5,5 cm) vergrößert 2-fach, das kleine Glas (Ø 1,5 cm) 8-fach.

Mit einer Länge von 17 cm und einem Handgriff aus stabilem Kunststoff liegt die Lupe sehr gut in der Hand. Mit den optisch geschliffenen, bikonvexen Glaslinsen bietet die Lupe eine präzise Vergrößerung.

Warnhinweis: 2 (Seite 306)

84721H40* Stück

4,⁶² / 5,⁵⁰ €

4.. Die Stockwerke des Waldes

Anschaulich und spielerisch können die Schichten des Waldes erklärt werden. Baumschicht, Strauchschicht, Krautschicht, Moosschicht – die bunten Waldelemente werden nach Belieben in die Holzsetzleisten gestellt. Im Aufstelldeckel findet auf Wunsch ein selbst gemalter Hintergrund oder das Stockwerke-Schema aus der Anleitung Platz. Einige der Spielelemente sind magnetisch, sodass sie auch auf Bäumen oder Sträuchern haften. Ergänzt wird das Lernspiel durch Kopiervorlagen, um das Erlernete im Schulheft festzuhalten. Holzkasten mit Aufstelldeckel (32 x 23 x 7,5 cm)

Inhalt: Insgesamt 25 Teile:

15 Tiere, 6 Waldschichten-Bilder, 4 Holzsetzleisten (2 mit 5 und 2 mit 6 Rillen), inklusive Kopiervorlagen

Warnhinweis: 42 (Seite 306)

762049H40

41,¹³ / 48,⁹⁵ €

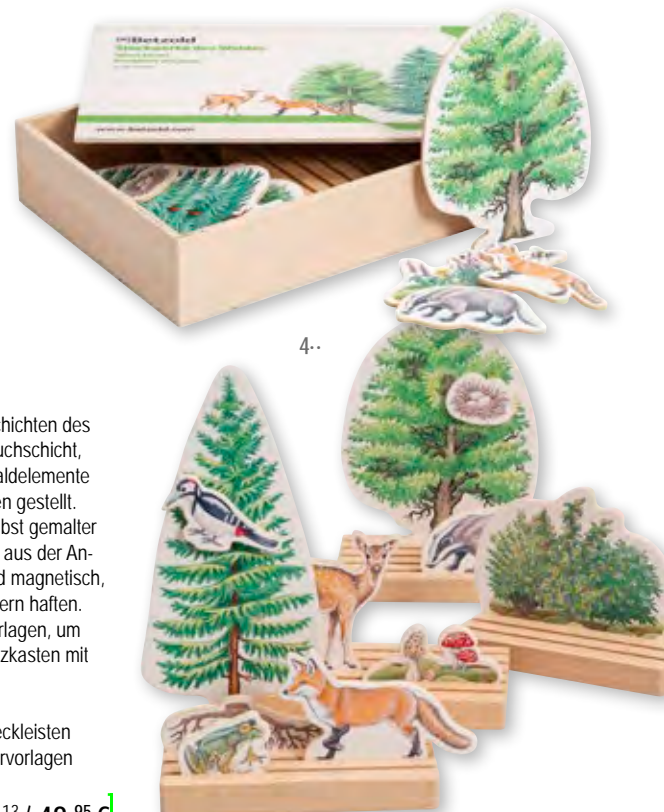

4..

Versandkosten: 5,⁸⁰ / 6,⁹⁰ € – Versandkosten Flexeo®-Möbel: 30,- / 35,⁷⁰ € pro Möbelstück



inkl. Samen & Pflanzerde

Wurzelsichthaus

Hier sehen Ihre Schüler/innen die Wurzeln in der Erde und das Kraut über der Erde wachsen. Sie säen selbst Radieschen, Rote Bete, Möhren ... (Samen liegen bei) in guter Pflanzerde, die mitgeliefert wird.

Maße (H x B x T): 25 x 42 x 14 cm

50697H40*

45,³⁴ / 53,⁹⁵ €



Lebenszyklus des Schmetterlings

Vom Ei zum Schmetterling

Entwicklungsstadien des Schmetterlings (Kohlweißling). Vom Ei über die Raupe und der Puppe zum Schmetterling. Maße (H x B x T): 6,2 x 16,5 x 2,5 cm

Lieferung in Aufbewahrungsschachtel

44562H40*

20,¹³ / 23,⁹⁵ €



Lebenszyklus-Figuren: Marienkäfer

Die Schüler/innen lernen die einzelnen Entwicklungsstadien des Marienkäfers kennen. Zuerst legt er die Eier auf einem Blatt ab, Larven entwickeln sich, diese verpuppen sich und zum Schluss schlüpft der Marienkäfer.

Maße: 5 - 6 cm, Material: Kunststoff

Warnhinweis: 1 (Seite 306)

53655H40*

8,⁹⁹ / 10,⁷⁰ €

Lebenszyklus-Figuren: Schmetterling

Ihre Schüler/innen betrachten, beschreiben und vergleichen die verschiedenen Entwicklungsstadien des Schmetterlings.

Maße: 2 - 11 cm, Material: Kunststoff

Warnhinweis: 1 (Seite 306)

53651H40*

8,⁹⁹ / 10,⁷⁰ €

Lebenszyklus-Figuren: Ameise

Kunststoff-Figuren, abwaschbar

Maße: ca. 4 - 7 cm

Warnhinweis: 1 (Seite 306)

53665H40*

8,⁹⁹ / 10,⁷⁰ €

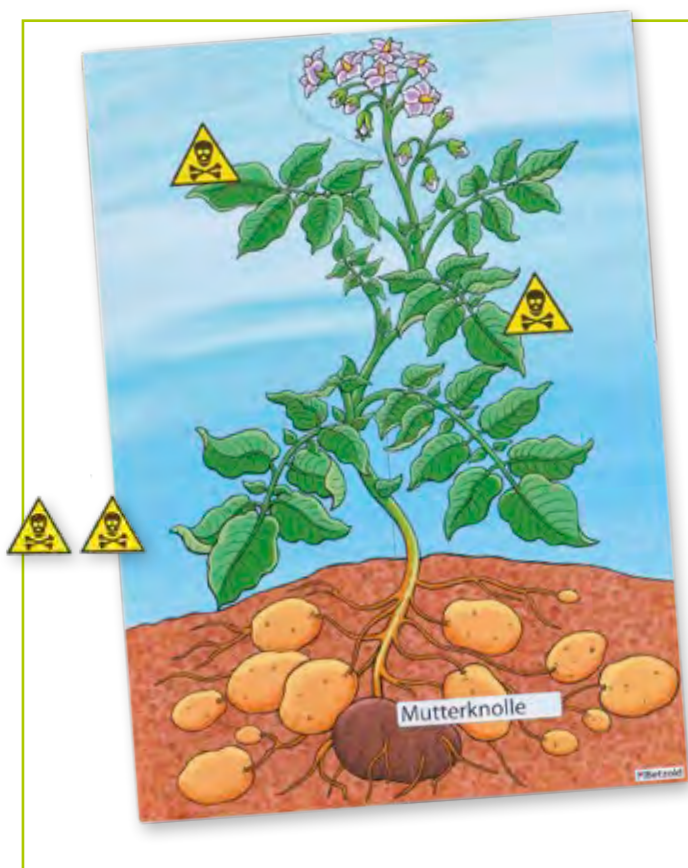

- Kartoffelkäfer
- Blatt
- Tochterknolle
- Blüte
- Frucht
- Stängel
- Wurzel

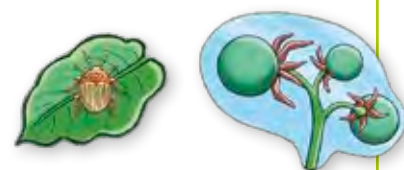

Die Kartoffelpflanze – magnetisches Tafelmaterial

Hier „wächst“ die Wunderknolle Kartoffel mit den einzelnen Pflanzenteilen ganz schnell und riesengroß an Ihrer Tafel. Welche Teile sind giftig und welcher Käfer macht sich denn da an der Pflanze zu schaffen? Die bunten Bilder animieren zum genauen Hinschauen. Im Begleitheft finden Sie Wissenswertes und Kopiervorlagen zur Kartoffelpflanze

Insgesamt 29-teilig

Inhalt: 1 großes magnetisches Tafelbild, 4-teilig (Maße zusammengesetzt: 57 x 80 cm), 4 abnehmbare magnetische Pflanzenteile (Blüte, Frucht, Kartoffel, Blatt mit Kartoffelkäfer), 4 Giftschilder, 8 beidseitig bedruckte Namensschilder (Deutsch/Englisch), 8 Ersatzschilder zum Selbstbeschriften, 1 Begleitheft mit Kopiervorlagen

84910H40

35,²⁵ / 41,⁹⁵ €

1· Lernkomposter

Transparenter Kompostbehälter für anschauliche und wissenschaftliche Experimente

Um den Verlauf der Kompostierung bildlich darzustellen, können die Schüler/innen ihre täglichen Beobachtungen und die Temperaturveränderungen aufzeichnen und mit Fotos dokumentieren. Der gesamte Zersetzungsprozess kann genau beobachtet werden. Die durchsichtigen Kompostbehälter bieten einen freien Blick auf die drei abgetrennten Bereiche und ermöglichen auch einen direkten Vergleich zwischen verschiedenen Materialien. Die drei abgetrennten Kammern verfügen über

Belüftungsöffnungen, drei Thermometer und Lupenfelder für eine vergrößerte Betrachtung. So können Ihre Schüler/innen eine Vergleichsstudie durchführen. In der Anleitung finden Sie viele wissenswerte Infos, wie zum Beispiel Tabelle mit Kompostierungsdauer verschiedener Abfälle, Erklärung des Kompostiervorgangs, vier Beispiel-Experimente.

Maße: 21 x 30,5 x 13 cm, Material Lernkomposter: Kunststoff

756554H40*

[41,60 / 49,50 €]



2· Naturforscher-Set

Alles, was Sie zum Erforschen und Entdecken dieser Wassertier-Welt brauchen, haben wir in diesem Naturforscher-Set zusammengestellt. Der große Beobachtungsbehälter mit seinem Lupendeckel eignet sich ideal für das Beobachten von Wassertieren in ihrer natürlichen Umgebung. Mit dem Kescher fangen Ihre Kinder kleine Wasserlebewesen. Die Pinzette mit breiter Greiffläche transportiert kleine Krustentiere.

Inhalt:

- 1 großer Beobachtungsbehälter mit Lupendeckel (29 cm hoch, 15 cm Durchmesser, mit Henkel)
- 1 große Beobachtungslupe
- 1 Kescher mit Stiel
- 1 extrabreite Pinzette

[Warnhinweis: 1 (Seite 306)]

85801H40

[21,81 / 25,95 €]



3· 2-Wege-Becherlupe

Zum Bestaunen verschiedener Tierchen von unten und von oben. Maße (B x H): 19 x 13 cm; Oberteil abnehmbar, Material: Kunststoff

[Warnhinweis: 1 (Seite 306)]

6573H40

[11,68 / 13,90 €]



4· Multi-Teleskopkescher

Maße: 36 - 57 cm lang, Ø 23 cm

Material: Kunststoff

[Warnhinweis: 1 (Seite 306)]

51353H40*

[3,61 / 4,30 €]



5· Vivarium – Beobachtungs-Behälter

Das begeistert Ihre Schüler/innen und macht Ihren Unterricht lebendig. Gestalten Sie in den Behältern exemplarisch verschiedene Lebensräume für Pflanzen, kleine Land- oder Wassertiere. Krabbelnde und fliegende Insekten, kriechende Schnecken oder schwimmende Lebewesen lassen sich von allen Seiten gut beobachten. Der leichte Kunststoffbehälter besitzt einen Klemm-Deckel mit Belüftungsschlitzen.

Vivarium, groß, 11 Liter

Maße (H x B x T): 23,4 x 35,6 x 22,8 cm

86024H40*

[14,71 / 17,50 €]

Vivarium, klein, 6 Liter

Maße (H x B x T): 19,4 x 29,3 x 17,5 cm

86375H40

[9,50 / 11,30 €]



[Versandkosten: 5,80 / 6,90 € – Versandkosten Flexeo®-Möbel: 30,- / 35,70 € pro Möbelstück]



Magnetischer Lebenszyklus Frosch

Zum Anbringen an der Tafel
 Vom Laich bis zum ausgewachsenen Frosch: Zeigen Sie die verschiedenen Entwicklungsstadien mit schönen und farbigen Bildern an der Tafel.

Inhalt: 9 magnetische Tafelbilder
 89752H40*

22,65 / 26,95 €



Lebenszyklus-Figuren: Frosch

Der Frosch entwickelt sich vom Ei über die Kaulquappe langsam zum Frosch. Diese Entwicklung vollziehen Ihre Schüler/innen mit den Figuren nach.

Maße: 5 - 7 cm
Material: Kunststoff, abwaschbar
Warnhinweis: 1 (Seite 306)

53656H40*

8,99 / 10,70 €



Lebenszyklus der Honigbiene

- von allen Seiten betrachten
- zum Durchreichen in der Klasse

Zu sehen sind die verschiedenen Entwicklungsstadien vom Ei über Larve und Puppe bis hin zum Drohn, zur Arbeiterin oder der Königin. Darüber hinaus sehen Ihre Schüler/innen beim Betrachten der Einschlüsse noch viele wichtige Details aus dem Leben der fleißigen Honigmacher. Dies bietet Anlass zum Nachfragen und praktischen Vermitteln des Lernstoffes: Es ist faszinierend, die Grundstruktur sowie die gefüllte Bienenwabe, Pollen, das Bienenwachs, den Honig und eine Arbeiterin beim Nektarsaugen zu betrachten.

Inhalt: 5 unzerbrechliche Kunstglasblöcke (H x B x T: 4 x 7,4 x 2 cm), in stabiler Aufbewahrungsbox

82829H40

44,50 / 52,95 €

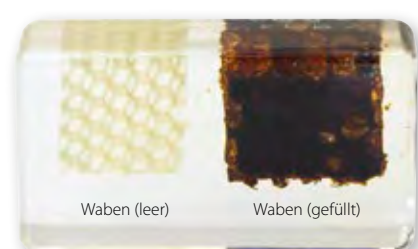
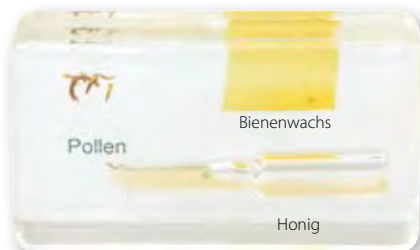

SPARSET**1· 24 Dosenlupe im Kunststoffkoffer**

Der stabile Koffer erleichtert den Transport. Kunststoff weist Feuchtigkeit ab. Sie können den Koffer bedenkenlos mit ins Gelände nehmen und dort auch in feuchten Wiesen abstellen.

Warnhinweis: 1 (Seite 306)

9921H40* **78,99 / 94,- €**

**2· Dosenlupe mit Deckel**

Linse: Ø 4,5 und 3 cm, Vergrößerungen: 2-fach und 4-fach. Im Deckel der 6,5 cm hohen Dose befindet sich eine 2-fach vergrößernde Lupe. Wird die 2. Lupe heruntergeklappt, erreicht man eine 4-fache Vergrößerung.

Warnhinweis: 1 (Seite 306)

6639H40 Stück **2,51 / 2,99 €**

**3· Riesen-Becherlupe**

Die Riesen-Becherlupe mit 3-facher Vergrößerung für die nächste Entdeckungstour. Insekten, kleine Wasserlebewesen und Co. können unversehrt beobachtet und anschließend wieder problemlos freigelassen werden.

Maße: Höhe: 11,3 cm, Ø 10,5 cm

Material: Kunststoff

Warnhinweise: 1, 34 (Seite 306)

764005H40 Stück **6,68 / 7,95 €**
ab 5 Stück je **5,84 / 6,95 €**

**4· Lupen**

Mit optisch geschliffenen bikonvexen Glaslinsen und farbiger Kunststoff-Fassung. Ø 2,5 cm, Länge: 7 cm

Alle Warnhinweis: 2 (Seite 306)

6599H40 Vergrößerung 5x **4,19 / 4,99 €**
6592H40 Vergrößerung 7x **4,19 / 4,99 €**
6593H40 Vergrößerung 10x **4,19 / 4,99 €**

**5· Große Stiellupe**

Ø 5 cm, Länge 15 cm

Warnhinweis: 2 (Seite 306)

9993H40 Stück **3,61 / 4,30 €**

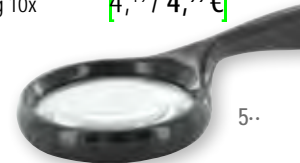
**Stabile Lupenständer aus Holz**

Bis zu 15 Lupen können ordentlich und sicher in diesen formschönen Lupenständern aus Massivholz aufbewahrt und zum Einsatzort getragen werden.

6· Lupenständer, klein

Maße: 2,9 x 18 x 4,8 cm, passend für Stiellupen (6592H40, 6593H40 & 6599H40)

754545H40 ohne Lupen **7,82 / 9,30 €**

7· Lupenständer, groß

Maße: 8 x 32,7 x 7 cm, passend für Stiellupe (9993H40)

754544H40 ohne Lupen **16,76 / 19,95 €**

Versandkosten: 5,80 / 6,90 € – Versandkosten Flexeo®-Möbel: 30,- / 35,70 € pro Möbelstück

Tierische Zellkernteilung (6 Teile) – Meiose

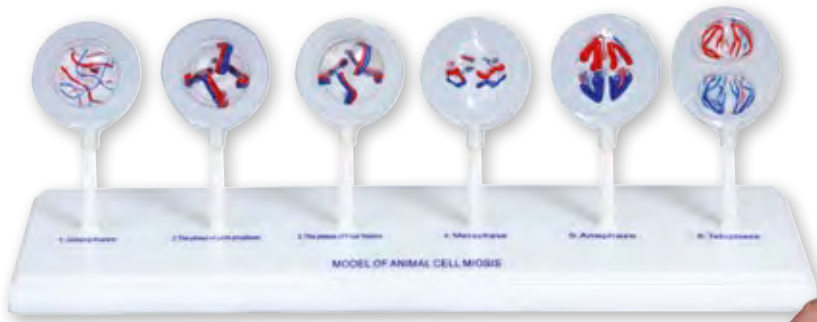

Pflanzliche Zellkernteilung (6 Teile) – Mitose



1· Meiose- und Mitose-Modell – Die Teilung des Zellkerns

Jeder der beiden Sockel ist 45 cm breit und 13 cm tief. Die 12 herausnehmbaren Teile sind 13 und 15 cm hoch. Ihre Schüler/innen lernen, den Vorgang der Zellkernteilung bei pflanzlichen und tierischen Zellen zu verstehen. Ein Modell zeigt die Zellkernteilung der pflanzlichen Zelle, das andere die der tierischen Zelle.

Für beide Modelle gilt:
Das 1. Teil zeigt jeweils die **Interphase**.
In der **Prophase** (2. & 3. Teil) werden die einzelnen Chromosomen und das Centromer erkennbar.

In der **Metaphase** (4. Teil) verkürzen sich die Chromosomen und ordnen sich in der Äquatorialebene an. Die Längsspaltung der Chromatiden wird sichtbar.

In der **Anaphase** (5. Teil) trennen sich die Chromatiden auch im Bereich des Centromers und werden zu den Polen der Zelle bewegt.

In der **Telophase** (6. Teil) entschrauben sich die Chromatiden und die Kernhülle wird wieder ausgebildet.

Jedes Modell besteht aus einer Grundplatte und 6 einzeln abnehmbaren Teilen. Das tierische und das pflanzliche Modell unterscheiden Sie durch unterschiedliche Formen. Material: Kunststoff
Set mit beiden Modellen

86173H40

70,¹⁷ / 83,⁵⁰ €

2· Röntgenbilder Mensch

Halten Sie diese lebensgroßen Röntgenaufnahmen eines jungen Erwachsenen gegen das Licht (z. B. Fensterscheibe). Auf diesen Röntgenaufnahmen können Ihre Schüler/innen einen echten Skelettaufbau betrachten. Nach genauer Betrachtung der 18 verschiedenen Detailaufnahmen können die Teile zu einem ganzen Skelett zusammgelegt werden.

50928H40*

35,⁷¹ / 42,⁵⁰ €



3· Kleines Skelett auf Stativ, ohne Sockel, 80 cm hoch

Sie zeigen Knochen, Gelenke und Wirbel des menschlichen Körpers an einem handlichen Modell. Alle Teile sind naturgetreu wiedergegeben. Sie bestehen aus hochwertigem, bruchfestem Kunststoff. Die Gliedmaßen sowie der Schädel sind beweglich montiert. Sie können die Schädeldecke abnehmen. Sie können das Skelett vom Stativ abnehmen.

86188H40 Stück

44,⁵⁰ / 52,⁹⁵ €



4· Menschliches Skelett in Lebensgröße

Ihre Schüler/innen entdecken an dem Skelett den Aufbau ihres Knochengerüsts. Schädel, Arme und Beine sind abnehmbar.

Alle Knochen sind erstklassige Naturabgüsse. Sie werden aus unzerbrechlichem, beständigem Kunststoff gefertigt. Das 170 cm große Skelett ist durch die spezielle Montage besonders stabil.

Das Skelett wird auf einem stabilen, fahrbaren Stativ geliefert. Eine Staubschutzhaube ist im Lieferumfang enthalten.

Höhe: 170 cm, Gewicht: 7,6 kg

86924H40* Stück

201,⁶⁴ / 239,⁹⁵ €



Herz-Kreislauf-Modell

Der menschliche Blutkreislauf ist schematisch dargestellt. Mithilfe einer Handpumpe lassen Sie rote Flüssigkeit durch die Arterien und Venen fließen. Sie demonstrieren anschaulich den großen und kleinen Blutkreislauf. Ihre Schüler/innen verstehen die Funktionen der Vorhöhlen und Herzklappen; das Herz, zwei Lungenflügel, Körperschlagadern, Hohlvene sowie Kapillargefäße sind dargestellt. Das Trägermaterial ist teilweise bläulich gefärbt, um den unterschiedlichen Sauerstoffgehalt des Blutes zu simulieren. Inkl. Ständer und rotem Farbpulver zum Mischen von Blut-Imitat.

Maße (H x B x T): 28 x 24 x 7,5 cm

83696H40* Stück

48,⁷⁰ / 57,⁹⁵ €



Blutkreislauf, magnetisches Tafelmaterial

Wie fließt das Blut, wo sind Herzklappen, was sind Venen, Arteriolen oder Kapillare? Zeigen Sie Ihren Schüler/innen den kleinen Lungenkreislauf und großen Körperkreislauf auf eine sehr ansprechende und einprägsame Art. Der gesamte Blutkreislauf lässt sich an der Tafel Schritt für Schritt aufbauen. Lungen- und Körperkreislauf können zum Erklären auch nacheinander angebracht werden.

18 Teile Blutkreislauf, 15 Namensschilder doppelseitig bedruckt (Deutsch/Englisch), 1 Pfortadersystem-Schild, 1 Handreichung mit Kopiervorlagen in 3 Schwierigkeitsstufen. Ab Klasse 3.

Größe des aufgebauten Modells: ca. 36 x 77 cm

89946H40

43,⁶⁶ / 51,⁹⁵ €

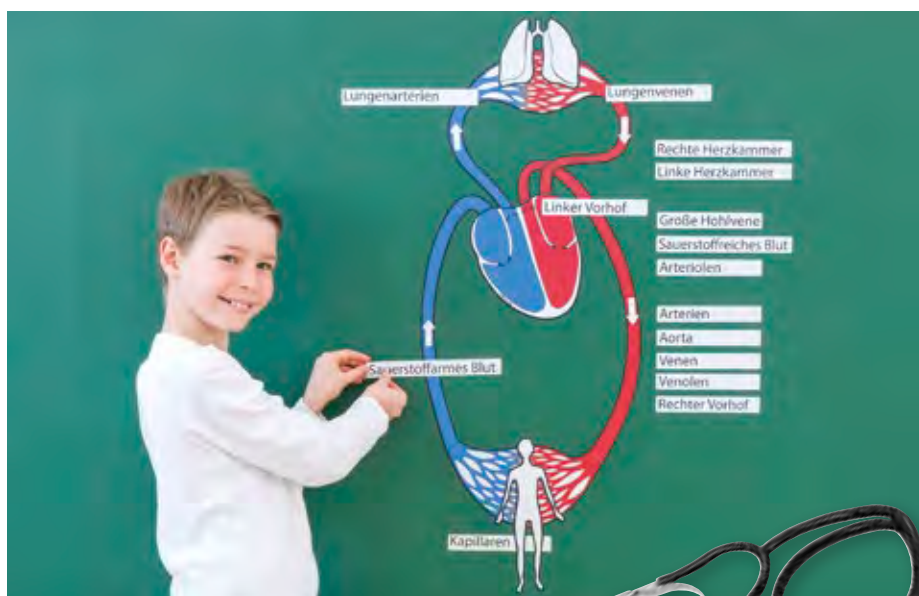

Stethoskop

Atemgeräusche oder Herzschlag werden durch die hochwertige Membran deutlich hörbar. Stethoskop mit Ohrhölzchen, Bruststück, Membran, Metallbügel und Gabelschlauch. Lieferung in Überraschungsfarbe

Warnhinweis: 1 (Seite 306)

85754H40 Stück

8,⁹¹ / 10,⁶⁰ €

Kiga-Körper-Set

Das Benennen der Körperteile, das Hören des Herzschlages, die Anordnung der wichtigsten Knochen, die Anzahl der Zähne – mit den Materialien aus dieser Kiste und dem eigenen Körper werden Ihre Kleinen zu forschenden Spezialist/innen in Sachen Körper. Ob Stillübungen mit dem Stethoskop oder Partnerübungen mit einem Maßband – dieses Set bietet Möglichkeiten, das Körperbewusstsein zu entwickeln.

Inhalt: 1 Skelett (Höhe 80 cm), 1 Satz Röntgenbilder Mensch (18 verschiedene Detailaufnahmen), 2 Stethoskope, 1 Zahnputzmodell, 1 Wachstumspuzzle „Junge“, 1 Meterstab, 200 cm, 1 Schwamm, 1 Aufbewahrungstasche (100% Polyester)

Warnhinweis: 1 (Seite 306)

52301H40*

129,⁴¹ / 154,- €





1..



1.. Großes Modell vom menschlichen Herz, in 3 Teile zerlegbar, etwa 4-fach vergrößert

- Auch in großen Klassenräumen werden Einzelheiten und Strukturen gut erkannt.
- Ihre Schüler/innen werden mit Begriffen wie Kammern, Vorhöfe, Aorta, Arterien und Venen schnell vertraut.

Nehmen Sie die vordere Herzwand ab. Ihre Schüler/innen sehen die beiden Herzkammern. Wenn Sie das obere Teil des Modells entfernen, legen Sie die Vorhöfe frei. Sie können das Modell vom Stativ abnehmen.

Maße ohne Stativ (H x B x T): ca. 22 x 32 x 26 cm
Höhe auf Stativ: 35 cm

Material: Kunststoff

86178H40 Stück

83,99 / 99,95 €

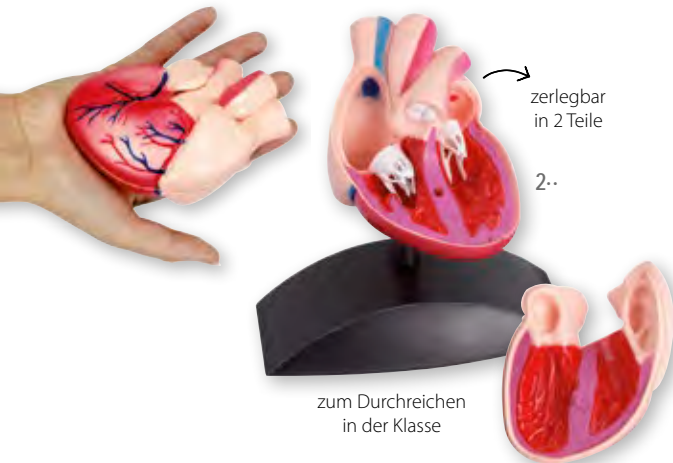

zerlegbar in 2 Teile

2..

zum Durchreichen in der Klasse



3..

2.. Kleines Herzmodell

Modell vom Stativ abnehm- und in 2 Teile zerlegbar, etwa 3/4 natürlicher Größe

Maße ohne Stativ: ca. 12 x 8 x 7 cm, Material: Kunststoff

85796H40* Stück

17,23 / 20,50 €

3.. Lungen-Funktionsmodell

In der Glocke werden durch Bewegung einer Folie (Zwerchfell) zwei Gummiblasen (Lungenflügel) gefüllt bzw. geleert.

Höhe der Glocke: ca. 18 cm, Material: Kunststoff

89543H40*

20,13 / 23,95 €



Handreichung mit Kopiervorlagen

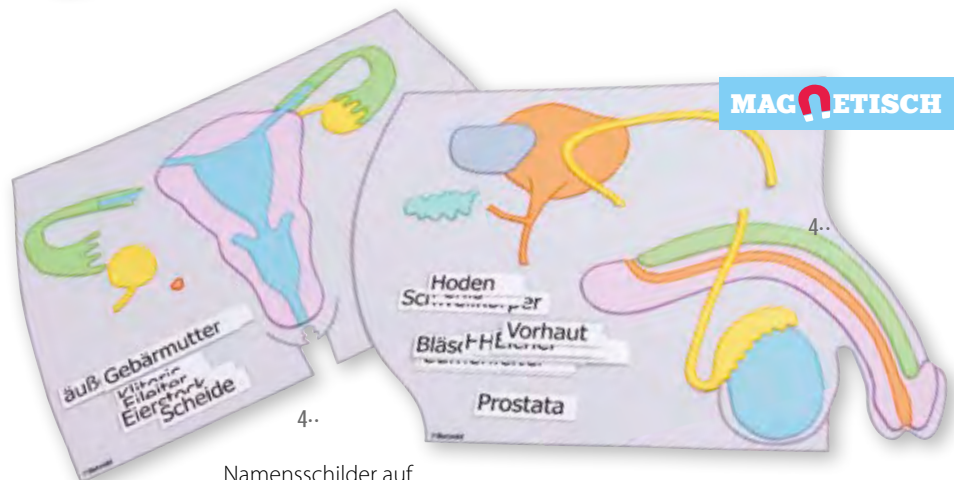

Namensschilder auf Deutsch & Englisch

4.. Geschlechtsorgane – magnetisches Tafelmaterial

Die männlichen und weiblichen Geschlechtsorgane – schnell und einfach an die Tafel gebracht! So gelingt Ihnen ein anschaulicher Aufklärungsunterricht. Durch die Bilder an der Tafel verstehen Kinder besser, wo welches Organ liegt und wie es aussieht. Das erleichtert Ihnen wiederum den Einstieg in ein sachliches Gespräch, worfür die einzelnen Organe eigentlich da sind. Wo befinden

sich die Samenleiter, was ist der Venushügel und welche Aufgabe hat die Prostata? Inklusive Handreichung mit passenden Kopiervorlagen und Lückentexten in 2 Schwierigkeitsstufen. Ideal für bilingualen Unterricht (Deutsch/Englisch/Französisch). Die Wortschilder und die Handreichung sind in deutscher und englischer Sprache vorhanden.

Inhalt: 17 Magnetschilder, 20 Namensschilder (Deutsch), 20 Namensschilder (Englisch/Französisch), 1 Handreichung mit Kopiervorlagen in 2 Schwierigkeitsstufen

Maße (B x H) Geschlechtsorgane zusammengesetzt: Körper Frau: 55 x 39 cm, Körper Mann: 57 x 42 cm

758182H40*

47,02 / 55,95 €

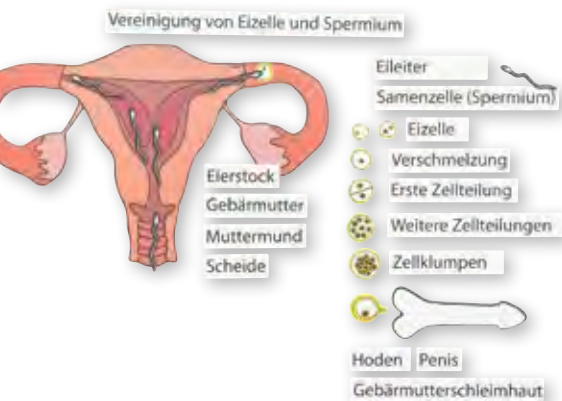

Ein Kind entsteht

Magnetisches Tafelmaterial

Kinder möchten wissen, wie Leben entsteht. Zeigen Sie an der Tafel, wie und wo menschliches Leben entsteht. Erklären Sie unbefangen und sachlich Begriffe wie Eisprung, Befruchtung, Gebärmutter, Penis, Samenzellen usw. Für den bilingualen Unterricht (Englisch/Deutsch) verwenden Sie die Rückseite der beidseitig magnetischen Namensschilder. Im Begleitheft finden Sie das Unterrichtsthema schon komplett vorbereitet. Die Kopiervorlagen (Arbeits- und Lösungsblätter) sind auf Deutsch und Englisch in 3 verschiedenen Niveaustufen ausgearbeitet.

Größe der Gebärmutter: ca. 47 x 29,5 cm

Inhalt: 21 Magnetschilder, 15 magnetische Namensschilder (Deutsch/Englisch), 1 Handreichung mit Kopiervorlagen, DIN A4, 23 Seiten

89846H40

38,24 / 45,50 €

inklusive Handreichung



Ein Kind wächst heran

Wie entwickelt sich das Kind im Mutterleib? Wie klein und leicht ist es zu Beginn der Schwangerschaft und wie groß und schwer kurz vor seiner Geburt?

Mit 10 befüllbaren Entwicklungs-Säckchen und einem Umbindetuch gelingt es Ihnen, dieses Unterrichtsthema noch interessanter und für Ihre Klasse beinahe selbst erlebbar zu gestalten. Das ansprechende und kindgerechte Unterrichtsmaterial zum Anfassen hat einen hohen Aufforderungscharakter, sich mit diesem Aufklärungsthema zu beschäftigen. Durch das Halten und Befühlen der Gewichtssäckchen baut sich die Hemmschwelle, über Schwangerschaft, Geburt und den eigenen Körper

zu sprechen, schnell und wirkungsvoll ab. Wer möchte, kann sich so ein Gewichtssäckchen mittels des enthaltenen Tuches auch einmal um den Bauch binden.

Auf den beiliegenden Kopiervorlagen (in 2 Schwierigkeitsstufen) erhalten Sie zu den aufgedruckten Bildern der Stoffsäckchen die passenden Entwicklungsinformationen. Bilder und Texte lassen sich ausgezeichnet den Gewichtssäckchen zuordnen und als Schülermaterial in die Schulhefte einkleben. Alles, was Sie vorab noch tun müssen, ist haushaltsüblichen Reis nach den Angaben aus der Anleitung in die verschließbaren Säckchen zu füllen (der Reis ist nicht enthalten).

Inhalt:

- 10 Stoffsäckchen (von 6,5 x 4,5 cm bis 33,5 x 25 cm)
- 1 Umbindetuch (1,5 m lang)
- 1 Handreichung mit Kopiervorlagen in 2 Schwierigkeitsstufen

Material: 100% Polyester, waschbar bei 30 °C, Schonwaschgang

89847H40

41,97 / 49,95 €



8
innere Organe

1.. Torso, verkleinert

Detailgetreu, aus hochwertigem Kunststoff. Organe herausnehmbar. Schädel in zwei Hälften teilbar. Höhe: ca. 50 cm

85138H40* Stück

[75,⁵⁹ / 89,⁹⁵ €]



2.. Schülertorso

Sehr gut geeignet für jeden Schülertisch. Zur genauen Betrachtung nehmen Ihre Schüler/innen Lungen, Herz, Magen, Leber und Darm heraus. Dahinter sehen sie die verdeckten Organe. Auf einer Hälfte des Torsos sehen sie die Muskulatur sowie das Gehirn. Der Torso aus hochwertigem Kunststoff ist ca. 27 cm hoch.

81895H40* Stück

[28,¹⁵ / 33,⁵⁰ €]

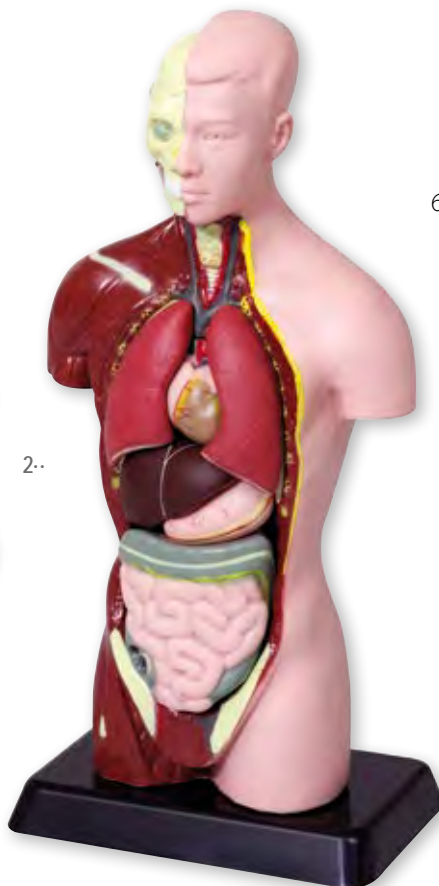

6-fach vergrößert

3.. Großes Augenmodell

In 6 Teile zerlegbar, etwa 6-fach vergrößert. Sie zeigen Ihren Schüler/innen an dem großen Modell, wie der Sehvorgang zustande kommt. Außen am Augapfel sind die Muskelansätze sowie der Ansatz des Sehnervs zu sehen. Die Lederhaut ist gefenstert, damit Sie die äußere Struktur der Aderhaut zeigen können. Wenn Sie den Augapfel zerlegen, wird die gesamte Aderhaut sowie der Ansatz der Iris sichtbar. Glaskörper, Linse, Iris und Hornhaut können Sie herausnehmen. Maße: Ø Augapfel: ca. 16 cm, Höhe mit abnehmbarem Stativ: ca. 21 cm, Material: Kunststoff

86192H40

[52,⁵² / 62,⁵⁰ €]

9-teilige
Pyramide zum Anbringen
an der Tafel, inklusive
Handreichung
Maße insgesamt (B x H):
90 x 90 cm



magⁿetisch

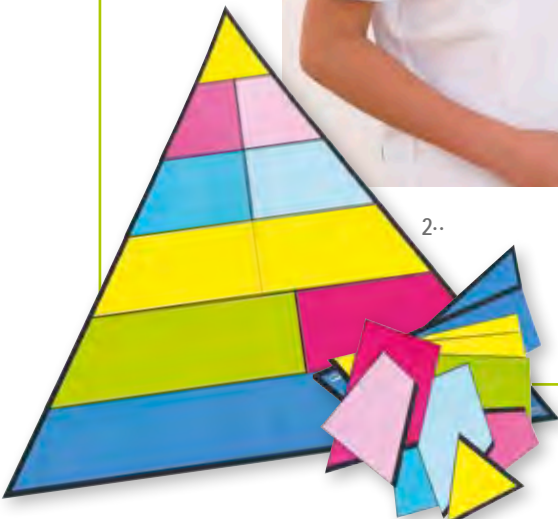

1.. Lebensmittelpyramide
mit 48 magnetischen Lebensmittelbildern
70825H40* 65,¹³ / 77,⁵⁰ €

2.. Lebensmittelpyramide
ohne magnetische Lebensmittelbilder
88107H40* 23,¹¹ / 27,⁵⁰ €



5.. Düfte erkennen und zuordnen
Riechen und richtig zuordnen. In 30 geruchsgefüllten Dosen gibt es die unterschiedlichsten Düfte zu erschnuppern. Die Düfte können den bunt illustrierten Bildkarten zugeordnet werden. Die Geruchsfüllung ist fest, läuft also nicht aus und ist bei Berührung unschädlich für alle Hauttypen. Die Füllung in den gut zu verschließenden Dosen hält über Jahre. Dieses Geruchs-Set wird Ihre Schüler/innen begeistern: Das optimale Geruchsexperiment fürs Klassenzimmer!
Warnhinweis: 1 (Seite 306)
755556H40* € 49,⁹⁵

Mörser mit Pistill

Hilft Ihren Schüler/innen, Materialien zu zerkleinern und danach zu untersuchen. Erhältlich in 2 Größen

3.. Mörser mit Pistill, groß
Ø 13 cm, Höhe: 6 cm, Füllmenge: ca. 320 ml
754510H40 5,⁵⁵ / 6,⁶⁰ €

4.. Mörser mit Pistill, klein
Ø 6 cm, Höhe: 3,5 cm, Füllmenge: ca. 50 ml
74727H40 3,⁶¹ / 4,³⁰ €



6.. Zahnputz-Modell, klein
Maße (H x B x T): 9 x 7 x 11 cm
Material: Kunststoff
85456H40* 14,⁷¹ / 17,⁵⁰ €



7.. Riesen-Zahnputz-Modell
Zeigen Sie Ihren Kindern die richtige Handhabung der Zahnbürste. Mit Demonstrations-Zahnbürste
Maße (H x B x T): 23 x 16,5 x 10,5 cm
Material: Kunststoff
2038H40 31,⁸⁹ / 37,⁹⁵ €

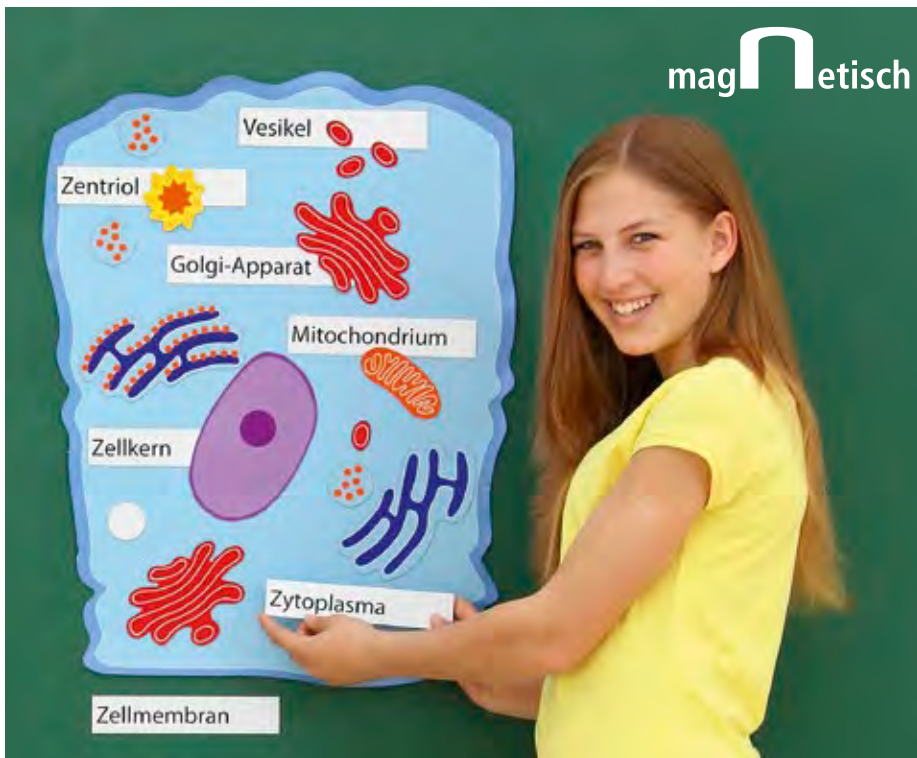

Große magnetische Zellen

- zum Anbringen an der Tafel
- auch für bilingualen Unterricht (Englisch) geeignet

Entdecken Sie mit Ihren Schüler/innen die Bausteine des Lebens auf eine aktive und sehr ansprechende Art. Die Zelle mit ihren Bestandteilen wird Schritt für Schritt an der Tafel „zusammengebaut“. Die Schüler/innen sehen und verstehen so den Aufbau, die Gemeinsamkeiten und Unterschiede von Tier- und Pflanzenzelle. Alle Teile, vom Zellkern bis zum Golgi-Apparat, können mit den Fachbezeichnungen benannt werden (bei bilingualem Unterricht verwenden Sie die Rückseite der Namensschilder). Als Lernunterlage für die Schüler/innen liegen Arbeits- und Lösungsblätter in Form von Kopiervorlagen bei. Zum Anbringen an der Klassenzimmerwand hat die Zelle Aufhängeösen. So bleibt sie für Ihre Schüler/innen stets sichtbar.

Große tierische Zelle

Tierische Zelle, magnetisch
Maße (B x H): ca. 50 x 65 cm

Inhalt (insgesamt 42-tlg.):

- 26 magnetische Zellbestandteile
- 12 doppelseitig bedruckte Namensschilder (Deutsch/Englisch)
- Kopiervorlagen: 2 Lösungsblätter (Deutsch/Englisch)
- 2 Arbeitsblätter (farbig und schwarz-weiß)

89749H40

50,³⁸ / 59,⁹⁵ €

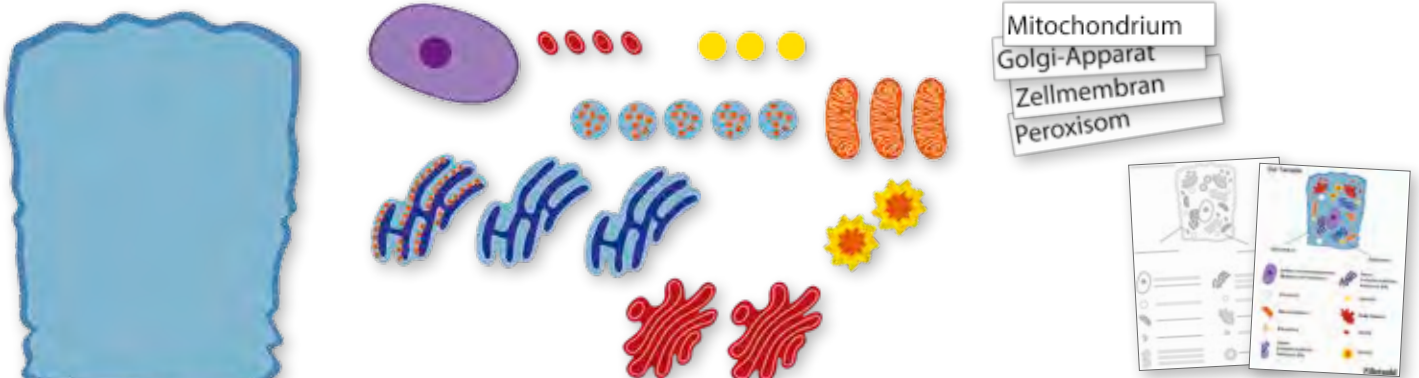

Die Haut – magnetisches Tafelmaterial

Schön groß und bunt, leicht verständlich und kindgerecht! Zeigen Sie an der Tafel den Aufbau der menschlichen Haut. Wo befinden sich die Lederhaut oder die Talgdrüsen? Was sind Rezeptoren und wie entsteht eine „Gänsehaut“? Erklären Sie die einzelnen Hautbestandteile und bauen Sie das Modell an der Tafel nach und nach auf. Je nach Klassenstufe und Leistungsniveau können Sie die Haut von ganz einfach bis sehr anspruchsvoll darstellen. In der beiliegenden Handreichung gibt es Rätsel, Informationen, Arbeitsblätter, Experimente und Tipps zum Schutz und zur Pflege der Haut.

Für bilingualen Unterricht (Deutsch/Englisch) verwenden Sie die englischen Namensschilder, auch die Texte der Handreichung mit Kopiervorlagen liegen in 2 Schwierigkeitsstufen und in englischer Übersetzung bei.
Inhalt: insgesamt 13 magnetische Teile Haut, 17 magnetische Namensschilder doppelseitig bedruckt (Deutsch/Englisch), 1 Handreichung mit Kopiervorlagen in 2 Schwierigkeitsstufen
Maße des aufgebauten Modells: ca. 60 x 32 cm

754463H40*

41,⁹⁷ / 49,⁹⁵ €

Große pflanzliche Zelle

Pflanzliche Zelle, magnetisch
Maße (B x H): ca. 64 x 54 cm

Inhalt (insgesamt 43-tlg.):

- 26 magnetische Zellbestandteile
- 13 doppelseitig bedruckte Namensschilder (Deutsch/Englisch)
- Kopiervorlagen: 2 Lösungsblätter (Deutsch/Englisch)
- 2 Arbeitsblätter (farbig und schwarz-weiß)

89750H40*

50,³⁸ / 59,⁹⁵ €

Buntes Lernmikroskop

Beim Erklären und Benennen der einzelnen Mikroskopteile kann praktischerweise auch auf die Farben zurückgegriffen werden. Der blaue Drehknopf heißt Trieb, gelb ist die Beleuchtung. Auf den schwarzen Objektstisch legt man das Mikroskopiergut und wie heißt nochmals das grüne Teil zum Durchgucken?

Beim Blick durch dieses Auf- und Durchlichtmikroskop erschließt sich den Kindern eine neue Welt. Kleine Gegenstände werden riesengroß. Vom Betrachten winziger Steinchen mittels Auflicht bis hin zum Untersuchen richtiger Präparate mit Durchlicht – beides ist möglich. Kinder haben viel Freude beim Umgang mit diesem technischen Gerät und merken sich sehr schnell und effektiv, wofür die verschiedenen Teile da sind. Das Mikroskop vereint professionelles Mikroskopieren mit kindgerechtem Design. Die Handhabung ist kinderleicht!

Ihre Schüler/innen werden durch Erfolgserlebnisse motiviert. Das Mikroskop ist von der Primarstufe bis hin zur Sekundarstufe sehr gut geeignet.

Das Lernmikroskop kann auch mit nach draußen genommen werden. Es besitzt keine lästigen Kabel und funktioniert mit Batteriebetrieb. So ist es ein idealer Begleiter auf Lerngängen. Benötigt werden 3 Batterien Typ AA (Mignon LR6), nicht im Lieferumfang enthalten!

Vergrößerung: 40-fach, 100-fach, 400-fach
Okular: 10x Weitfeld
Objektiv: 4x, 10x, 40x
Beleuchtung: Auflicht und Durchlicht mit jeweils einer LED

757943H40*

83,99 / 99,95 €

Lernmikroskop

für farbunterstütztes Lernen



Sticker-Lernspiel „Das Mikroskop“

Eigens für das Lehrplanthema „Mikroskopieren“ entwickeltes Lernspiel. Sticker werden mit abwischbaren Stiften beschrieben und an der richtigen Stelle platziert. Schnelles Erlernen der einzelnen Bauteile eines Mikroskops. Maße: 0,5 x 16,8 x 24 cm, Material: Kunststoff

Warnhinweis: 1 (Seite 306)

758011H40

6,89 / 8,20 €

Solange Vorrat reicht



Fertigpräparate mit Sortierbox

Mikroskopieren macht Kindern Spaß, insbesondere dann, wenn sie auch etwas Bekanntes vergrößert sehen. Die Fertigpräparate-Box enthält 12 Objektträger mit jeweils 3 interessanten Präparaten.

Themen der Objektträger:

Heuschrecke, Stärke, Getränke, Kunststoff, Medikamente, Kunstfasern, Naturfasern, Tiere, Pilze, Vitamine, Micro-Film, Algen

85797H40

17,61 / 20,95 €



Objektträger aus Kunststoff

Super geeignet für den Unterricht in der Grundschule, da diese Objektträger aus Kunststoff nicht so leicht brechen. Sollte doch einmal ein Objektträger zu Bruch gehen, entstehen weniger scharfkantige, gefährliche Bruchstücke. Das Mikroskopierergebnis ist qualitativ wie bei Objektträgern aus Glas.

Maße: 75 x 25 mm. 50 Stück

44548H40*

8,66 / 10,30 €

Deckgläschen

18 x 18 mm. Zum Abdecken von Präparaten auf Objektträgern.

6515H40* 100 Stück

4,03 / 4,80 €



Botanisierbesteck

Rostfrei – preiswerte, schulgerechte Instrumente in einem Plastikmappchen

7 Teile sind enthalten:

- 1 Pinzette, 11 cm
- 1 Schere, 11 cm
- 1 Skalpell, geballt, 14,5 cm
- 1 Spatel, 15 cm lang, 1,5 cm breit
- 1 Nadel mit Griff, 13 cm
- 1 Pipette aus Kunststoff
- 1 Stab aus Kunststoff

Warnhinweis: 2 (Seite 306)

6529H40

7,73 / 9,20 €

Versandkosten: 5,80 / 6,90 € – Versandkosten Flexeo®-Möbel: 30,- / 35,70 € pro Möbelstück



LED-Schul-Mikroskop für den Anfang

Mit den übersichtlichen Bedienelementen lässt sich die Handhabung eines modernen Mikroskops leicht erlernen. Das Instrument ist solide und zweckmäßig gebaut. Die Präparate werden bei guter Auflösung und Ausleuchtung betrachtet.

Tisch: 95 x 95 mm, mit Lochblende (6 verschieden große Öffnungen)

Okular: Weitfeld 10x

Objektive, achromatisch: 1 Stück 4x, 1 Stück 10x, 1 Stück 40x (mit Präparateschutz)

Mögliche Vergrößerungen: 40-fach, 100-fach, 400-fach

Scharfstellen: Triebknöpfe beidseitig, mit Gleitkupplung

Beleuchtung: Der Strom für die Beleuchtung wird in einem Akku gespeichert. Eine Ladung reicht für ca. 10 Stunden. Die **Unabhängigkeit vom Netz** verschafft Vorteile. Ein Ladegerät gehört zum Lieferumfang. Das Ladegerät hat einen Überladeschutz.

Maße (H x B x T): 28 x 10 x 15 cm

6351H40* Stück **100,⁸⁴ / 120,- €**

Einsteigermodelle



ab
Primarstufe
geeignet

Grob- &
Feintrieb

Kreuztisch

Schülermikroskop A 03 LED

Mit **koaxialem Grob-/Feintrieb und Kreuztisch**. Die großen, leichtgängigen Bedienelemente erleichtern es am Anfang enorm, mit Mikroskopen zu arbeiten. Ihre Schüler/innen werden durch Erfolgserlebnisse motiviert.

Okular: Weitfeld 10x

Achromatische DIN-Objektive:

je 1 Objektiv: 4x, 10x, 40x (mit Präparateschutz)

Vergrößerung: 40-fach, 100-fach, 400-fach

Beleuchtung: Durchlicht, LED

Energiezufuhr: Akkubetrieb für netzunabhängiges Arbeiten und ca. 8 Std. Betrieb

Objekttisch: 9,5 x 9,5 cm mit Lochblende (6 verschieden große Öffnungen)

Maße (H x B x T): 30 x 13 x 16 cm

88185H40* **109,²⁰ / 129,⁹⁵ €**

Schülermikroskop A 03 (ohne Abb.)

Wie A 03 LED, jedoch:

Beleuchtung: im Fuß eingebaute Wolfram-Lampe

Energiezufuhr: 220/230 Volt, 20 Watt, 1 Ersatzlampe liegt bei

85900H40* **109,²⁰ / 129,⁹⁵ €**

Set: Mikroskopierkiste

Mit **hochwertigen Instrumenten und Kopiervorlagen**

Echt praktisch und eine Erleichterung für Ihren Unterricht! Alle wichtigen Utensilien zum Mikroskopieren sind enthalten. Schnell ist alles wieder aufgeräumt und in der Transportkiste sicher untergebracht. Nutzen Sie die Mikroskopiervorlagen, um das Erlernte zu prüfen und zu vertiefen, und händigen Sie Ihren Schüler/innen zum Abschluss den hübschen Mikroskopierführerschein aus.

Inhalt:

1 stabile Transportbox mit 50 Objektträgern, 100 Deckgläsern, 25 ml Methylenblau, 25 ml Eosin, 12 Pipetten, 10 Petrischalen mit Überfalldeckel, 10 Skalpellhalter, 50 Skalpellklingen, 10 Pinzetten (spitz, gerade), 10 Präparierscheren, 10 Lanzetten, 10 Präpariernadeln, 10 transparente Instrumentenboxen, 4 Kopiervorlagen (DIN A5), inkl. Mikroskopierführerschein

Warnhinweis: 2 (Seite 306)

87928H40* **201,⁶⁸ / 240,- €**



Set ausreichend für
10 - 20 Schüler/innen

Schüler-Experimentierbox

Die ideale Grundausrüstung für kleine Wissenschaftler/innen

Diese 29-tlg. Experimentierbox fordert die Neugier der Kinder heraus und bietet ihnen reichlich Anregungen, um selbst auszuprobieren, warum ein Gummibärchen aufquillt oder etwas Zucker sich in warmem Wasser besser löst.

Inhalt:

- 1 Experimentierbrille
- 4 Messbecher
- 3 Farbpulver für Farbexperimente
- 4 Reagenzgläser und 1 Reagenzglashalter
- 1 Pipette
- 3 Pulverfläschchen
- 1 Messlöffel
- 3 Petrischalen (dreigeteilt)
- 1 Thermometer
- 1 Tropfflasche
- 1 Spritzflasche
- 3 Sammeldosen
- 1 Lupe mit 10-fach-Vergrößerung
- 1 Aufbewahrungsbox

Warnhinweise: 1, 2, 41, 8 (Seite 306)

86468H40

46,²¹ / 54,⁹⁹ €



Gruppen-Experimentierbox: Das Basis-Set für Ihr Klassenzimmer-Labor

Machen Sie Ihr Klassenzimmer zum Schüler-Labor. In der großen Experimentierbox sind alle Materialien enthalten, um mit Ihrer Klasse spannende Versuche durchzuführen. Dank der ausgesuchten Lehrmittel sind Sie jederzeit bestens vorbereitet. Ihre Schüler/innen erforschen in Arbeitsgruppen naturwissenschaftliche Phänomene. Das Set mit über 400 Arbeitsmitteln und Verbrauchsmaterialien lässt sich am Ende des Unterrichts schnell und einfach in der robusten Aufbewahrungsbox verstauen.

Inhalt – über 400 Arbeitsmittel und Verbrauchsmaterialien:

- 10 Experimentierbrillen
- 12 Reagenzgläser mit Verschluss
- 1 Reagenzglashalter
- 2 Wasserfilter-Sets mit 200 Filtern
- 12 Petrischalen, einfach
- 9 Petrischalen mit Dreifachteilung
- 1 Thermometer
- 5 Tropfflaschen
- 3 Spritzflaschen
- 100 Indikatorstäbchen
- 12 Pipetten
- 10 Mischlöffel
- 9 Farbpulver für Farbexperimente
- 10 Sammeldosen
- 5 Messbecher
- 3 Lupen mit 5-fach-Vergrößerung
- 2 Lupen mit 10-fach-Vergrößerung
- 1 Aufbewahrungsbox

Warnhinweise: 1, 2, 41, 8 (Seite 306)

86470H40

175,⁵⁹ / 208,⁹⁵ €



Versandkosten: 5,⁸⁰ / 6,⁹⁰ € – Versandkosten Flexeo®-Möbel: 30,- / 35,⁷⁰ € pro Möbelstück

1..



1.. Wasserfilter-Set – in Transportbox

Die Box beinhaltet 10 Einzelbausätze. Mit jedem Bausatz können 2 - 3 Schüler/innen arbeiten. Alle Materialien sind sicher, schnell und sauber untergebracht und nichts geht verloren. Das Material lässt sich schnell und zeitsparend an Arbeitsgruppen verteilen.
Maße der Box (H x B x T): 39 x 48 x 23 cm
Warnhinweise: 1, 2 (Seite 306)

70861H40*

184,⁸³ / 219,⁹⁵ €



3..

3.. Laborkittel für Kinder

Mit Brust- und Seitentaschen, waschbar bei 30 °C. Praktisch, bequem und die Kleidung darunter bleibt sauber!

Größe 128, 100% Polyester , 73 cm lang

762189H40

14,²⁴ / 16,⁹⁵ €

Größe 140, 100% Baumwolle, 80 cm lang

Warnhinweis: 14 (Seite 306)

762190H40

18,⁰⁷ / 21,⁵⁰ €

Größe 152, 100% Baumwolle, 87 cm lang

Warnhinweis: 14 (Seite 306)

762191H40

19,²⁹ / 22,⁹⁵ €

2.. Wasserreinigungs-Bausatz

Der Bausatz beinhaltet Materialien, um mit dem Filtrierungsturm und der Destillations-Schale zu arbeiten:

- Filtrierungsturm mit 4 Sieb-Behältern, Maße des aufgebauten Turms: 7 x 22 cm
 - Destillations-Schale mit Auffangbecken, Maße der aufgebauten Schale: 12 x 5 cm
 - Filtrierungs-Kies (wiederverwendbar)
 - Filtrierungs-Sand (wiederverwendbar)
 - Aktivkohle (wiederverwendbar)
 - Filterpapier, Ø 70 mm
 - Anleitung
 - Aufbewahrungsbox aus stabilem Kunststoff
- Maße der Box: 7 x 19 x 14 cm
Warnhinweise: 1, 2 (Seite 306)

84738H40

21,⁴³ / 25,⁵⁰ €



4..

4.. Thermometer aus Glas

Für Messungen von - 10 °C bis + 110 °C, Länge: 30 cm. Zur sicheren Aufbewahrung dient eine verschließbare Plastikröhre, Länge Schutzröhre: 32 cm, Ø ca. 1 cm
Warnhinweis: 41 (Seite 306)

85753H40

3,⁶¹ / 4,³⁰ €

Vergleichende Filterstufen:
Durch die Nutzung mehrerer Filtertürme vergleichen Ihre Schüler/innen die Qualität verschiedener Filterarten anhand des aufbereiteten Wassers. Ebenso kann ein Filterturm mit verschiedensten Alltagsgegenständen befüllt werden, um Filter zu improvisieren.



minimaler zweistufiger Filter mit Sand und Aktivkohle



kompletter vierstufiger Filter

2..



5..



5.. Experimentierbrille

Diese Brille hält Spritzer von den Augen fern und Experimente machen mit dem richtigen Outfit auch viel mehr Spaß. Lieferung in Überraschungsfarbe
Maße (H x B x T): 7 x 13 x 6 cm
Warnhinweise: 1, 8 (Seite 306)

86034H40

3,⁶¹ / 4,³⁰ €



Tropfflasche

Für die exakte Zugabe von Flüssigkeiten.

86029H40* 50 ml

3,61 / 4,30 €



Pipetten

Material: Kunststoff

51350H40 6 Stück

5,21 / 6,20 €



Mischlöffel aus Kunststoff

Ihre Schüler/innen entnehmen Proben, füllen Materialien und Substanzen um, stellen Gemische her ...
ca. 12 cm lang

52108H40 10 Stück

3,61 / 4,30 €

Sicherheitsspritzflasche

Lieferung ohne Inhalt

86030H40 500 ml

7,82 / 9,30 €



14 Reagenzgläser im Drehgestell

Alle Reagenzgläser sind mit einem Kunststoff-Pfropfen verschließbar. Lieferung in Überraschungsfarbe
Ø ca. 2,6 cm, Höhe: ca. 12 cm

Warnhinweis: 1 (Seite 306)

52102H40

17,23 / 20,50 €



Handliches Experimentiertablett

Falls beim Experimentieren doch mal etwas danebengeht, fängt das Tablett mit dem 1 cm hohen Rand so einiges auf.

Natürlich ist es auch sehr gut zum Transport von Versuchsanordnungen geeignet.

Tablett aus unzerbrechlichem Kunststoff, stapelbar,
32,5 x 24,5 cm

81892H40

4,96 / 5,90 €



5 Stück

Plastiktrichter

Ideal zum Befüllen von Reagenzgläsern oder anderen kleinen Gefäßen.

Innendurchmesser: 0,4 cm

52109H40 5 Stück

3,78 / 4,50 €



Dichtebestimmung

- Zur Dichtebestimmung unterschiedlicher Materialien insgesamt 5 Kubikzentimeterwürfel (Abmessung jeweils 1 cm³)
- Einheitliches Volumen der Würfel mit unterschiedlichen Materialien
- Aus Al, Cu, Fe, Zn und Holz

Das Set eignet sich auch schon in der Grundschule zum experimentellen Lernen und Erforschen unterschiedlicher Materialien und ihrer Eigenschaften. Die Würfel werden in einer Kunststoffaufbewahrungsbox mit Schaumstoffeinlage geliefert.

761762H40*

13,03 / 15,50 €

Versandkosten: 5,80 / 6,90 € – Versandkosten Flexeo®-Möbel: 30,- / 35,70 € pro Möbelstück

MUSIK



1· Rhythmus- und Taktkarten für die Tafel

Inhalt, 86-tlg.:

- 64 farbige Notenschilder (in den 8 Farben eines diatonischen Boomwhackers-Satzes: 16 rote, je 8 in den Farben Orange, Gelb, Pink, Lila, Hell- und Dunkelgrün)
- 10 Taktschilder mit Zahlen (je 2x 1, 2, 3 und 4, 1x 5 und 1x 6)
- 12 zusätzliche leere Schilder, inkl. kurzer Anleitung mit Kopiervorlage

84662H40 86-teilig

27,⁶⁹ / 32,⁹⁵ €



2· Boomwhackers-Gruppensatz mit 39 Röhren

Der Gruppensatz besteht aus 3 diatonischen Sätzen, c¹ – c², 3 chromatischen Ergänzungen sowie 8 Stück Octavator-Caps für Bass-Stimmen.

Gruppensatz ohne Aufbewahrungsbox

88748H40*

124,³⁷ / 148,- €

Gruppensatz in Aufbewahrungsbox

88747H40*

143,⁷⁰ / 171,- €

Aufbewahrungsbox, leer

88749H40*

35,²⁵ / 41,⁹⁵ €



Boomwhackers bitte separat bestellen

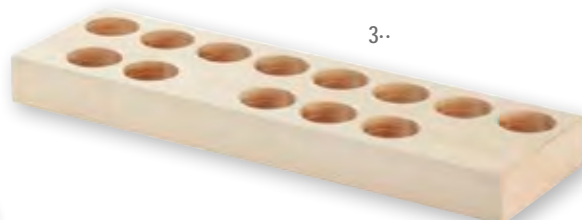

3· Ständer

für 13 Boomwhackers
aus massivem Fichtenholz, 4,5 x 45,5 x 13,5 cm

8935H40*

ohne Boomwhackers

18,⁴⁵ / 21,⁹⁵ €

Boomwhackers



1.. Boomwhackers

Chromatischer Ergänzungssatz

(für den Höhenbereich Sopran)

Der Satz umfasst 1/2 Oktave.

Er erweitert die Möglichkeiten im Musikunterricht.

cis², d², dis², e², f², fis², g²

6893H40* 7 Röhren

16,39 / 19,50 €



2.. Octavator-Caps

Wenn Sie eine dieser Kappen auf ein Rohr stecken, klingt das Instrument eine Oktave tiefer.

Wenn Sie die Octavator-Caps auf Bassröhren anbringen, lässt sich der Tonumfang auf die große Oktave ausdehnen.

6890H40 Satz mit 8 Stück

10,92 / 12,99 €



5.. Aufbewahrungsbox mit Haltegriffen, leer

Maße (H x B x T): 21 x 46 x 30 cm

88749H40

35,25 / 41,95 €



6.. Bunte Boomwhackers-Box

Die bunte Box aus stabilem Karton wird flach und vorgestanzt geliefert und kann kinderleicht mit wenigen Handgriffen zusammengesteckt werden. Die leere Box bietet Platz für bis zu 60 Boomwhackers-Röhren! Boomwhackers nicht im Lieferumfang enthalten

86935H40

13,03 / 15,50 €

Solange Vorrat reicht



3.. Boomwhackers

Chromatische Ergänzung, Alt-Bereich

cis¹, dis¹, fis¹, gis¹, b¹

6937H40 5 Röhren

18,45 / 21,95 €



4.. Boomwhackers

Pentatonischer Satz, Alt-Bereich

c¹, d¹, e¹, g¹, a¹, c²

6935H40* 6 Röhren

20,97 / 24,95 €



7.. Boomwhackers, Bass

Diatonischer Satz

c, d, e, f, g, a, h

6965H40* 7 Röhren

43,66 / 51,95 €



8.. Boomwhackers, Bass

Chromatische Ergänzung

cis, dis, fis, gis, b

6966H40 5 Röhren

35,25 / 41,95 €

Instrumente in Boomwhackers-Farben



1.. Tischglocken

8528H40

58,⁷⁸ / 69,⁹⁵ €

2.. Tischglocken, diatonisch

Mit Tragetasche (100% Polyester)

88912H40*

75,⁵⁹ / 89,⁹⁵ €

3.. Schlagglocke – akustisches Ruhesignal

Sorgen Sie per Knopfdruck für Ruhe im Klassenzimmer. Lieferung in Zufallston und Überraschungsfarbe.

89515H40

6,¹³ / 7,³⁰ €

3..



2..

Alle gestimmten Glocken gibt es auch mit automatischer Stopp-Funktion nach jedem Glockenschlag. Somit werden Lieder deutlicher und sicherer gespielt.



5..



4..

Gestimmte Glocken

Höhe: 14 cm, Ø 7,5 cm

4.. Diatonischer Satz in stabiler Tragetasche (100% Polyester), mit 10 gestimmten Glocken, c² – c³ mit fis² und b²

88905H40*

69,⁷¹ / 82,⁹⁵ €

Mit Stopp-Funktion

84629H40*

73,⁰⁷ / 86,⁹⁵ €

5.. Diatonischer Satz

Mit 10 gestimmten Glocken, c² – c³ mit fis² und b²

8535H40

57,¹⁰ / 67,⁹⁵ €

Mit Stopp-Funktion

84146H40

61,³⁰ / 72,⁹⁵ €

6.. Chromatische Ergänzung

Mit 3 Glocken, cis², dis², gis²

84566H40

18,⁹¹ / 22,⁵⁰ €

Mit Stopp-Funktion

84567H40

20,⁵⁹ / 24,⁵⁰ €

1.. C-Blockflöte (Sopran)

Die ideale Flöte für Schulen:

Aus hochwertigem Kunststoff angefertigt, ist diese Flöte sehr **einfach zu reinigen**. Deutsche Griffweise.

Unser Hygiene-Tipp: Die Flöte ist spülmaschinenfest.

Inkl. Wischer & Kunststoff-Etui.

Länge: 32 cm, Ø 2 cm

5134H40 Stück

4,62 / 5,50 €

Das vordere Griffstück lässt sich drehen. Damit ist die Flöte für Rechts- und Linkshänder/innen geeignet.



2.. Schüttel-Eier

Musikstücke begleiten und das Rhythmusgefühl fördern.

Farben Rot und Blau: dunkler Sound. Farben Gelb,

Grün, Orange, Pink: knackig und kernig

Höhe: 5,5 cm, Ø 4 cm

Material: Kunststoff

Warnhinweis: 43 (Seite 306)

758234H40 6 Stück

8,82 / 10,50 €



6 Stück

3.. C-Blockflöte (Sopran)

Barocke Griffweise

Aus Holz, im Beutel (100% Polyester), mit Wischer.

Länge: 32 cm, Ø 2 cm

88707H40

16,76 / 19,95 €

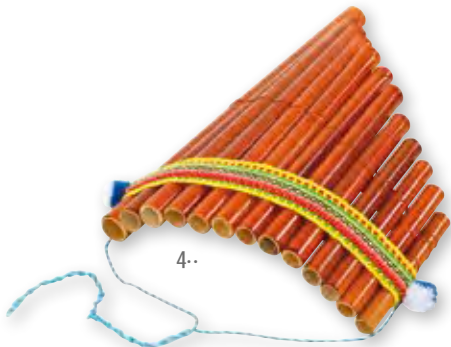

4..

4.. Peruanische Panflöte

Der Klassiker – perfekt für Kinder. Das ungestimmte Instrument ist ideal, damit Ihre Schüler/innen erste Versuche mit Blasinstrumenten absolvieren.

84411H40*

10,88 / 12,95 €



3..

5..



5.. Flöten-Klassensatz

in praktischer Aufbewahrungsbox!

So sind Ihre Flöten sicher gelagert und schnell einsatzbereit. 15 Kunststoff-Blockflöten (Nr. 5134H40)

inkl. Aufbewahrungsbox

84055H40

63,03 / 75,- €



Round-Sound Tubes

Auf den farbigen Kunststoffröhren sind gestimmte Klangplatten angebracht. Die Röhren sind **perfekte Resonanzkörper** und geben jeden Ton **kristallklar** wieder. Durch die seitlichen Öffnungen erhalten Sie einen **satten und kräftigen Sound** und eine optimale Klangentfaltung. Die 8 Round-Sound Tubes ergeben eine komplette Tonleiter von c^2 bis c^3 . Alle Röhren haben einen Durchmesser von ca. 5 cm und eine Höhe von ca. 6,5 cm. Die Round-Sound Tubes werden mit 8 Schlägeln und einer stabilen Tragetasche (100% Polyester) geliefert.

88960H40*

[73,⁹¹ / 87,⁹⁵ €]

Round-Sound Tubes Chromatik-Ergänzung

Mit dem 5-teiligen Chromatik-Ergänzungsset bekommen Ihre Round-Sound Tubes noch mehr Anwendungsmöglichkeiten. Das Set umfasst die Töne cis , dis , fis , gis und b . Lieferung mit 5 Schlägeln und Tragetasche (100% Polyester)

84015H40*

[50,³⁸ / 59,⁹⁵ €]

27 Round-Sound Tubes

Mit dem kompletten Satz aus 27 einzelnen Klangkörpern erhalten Sie eine vollständige chromatische Tonleiter von $g - a^2$ (inklusive 11 Halbtönen). Zum Set gehören 27 Gummikopfschlägel und zwei hochwertige Aufbewahrungs- und Tragetaschen. Material Tasche: 100% Polyester

88914H40*

[209,²⁴ / 249,- €]

Diatonische Tonleiter mit 13 Round-Sound Tubes

Das Set enthält eine diatonische Tonleiter von $c^1 - f^2$ und die Töne fis^1 und b^1 . Die Tonlage verläuft von Alt bis in den Bass. Zu den Klangbausteinen erhalten Sie 13 Gummikopfschlägel. Dazu bekommen Sie eine hochwertige Aufbewahrungs- & Tragetasche. Damit lagern und transportieren Sie die Round-Sound Tubes einfach und sicher. Material Tasche: 100% Polyester

88919H40*

[102,⁵² / 122,- €]

Satz mit 12 Hexagon-Klangbausteinen inkl. Holzkoffer und 12 Schlägel

Von $c^2 - g^3$

Inklusive 11 Kunststoff- und 1 Holzschlägel.

Die Resonanzkörper bestehen aus Holz, die Klangplatten aus Aluminium. Dank der sechseckigen Form lassen sich die Klangbausteine besonders gut greifen und halten.

Die Klangbausteine sowie die Schlägel sind in einem Holzkoffer mit Klappdeckel untergebracht.

84040H40

79,⁴¹ / 94,⁵⁰ €

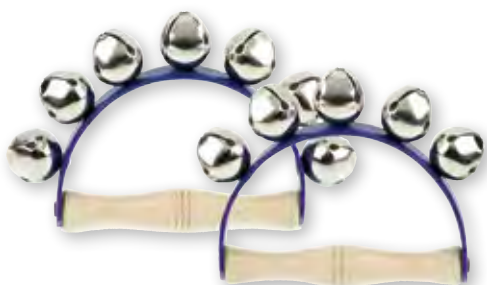

Glockenkranz

Auf einem steifen Kunststoffband sind große Schlittenglocken fest aufgenietet. Der Handgriff besteht aus Holz. Die Kinder erzeugen ein eindrucksvolles, tief klingendes Glockengerassel.

8872H40 Stück mit 5 Glocken, 11,5 x 10 x 2 cm

6,⁴⁷ / 7,⁷⁰ €

8871H40 Stück mit 7 Glocken

6,⁷¹ / 7,⁹⁹ €



Fingercymbeln

Mit Holzgriffen. Hier hängt der Cymbel-Körper lose unter dem Griff. Dies ermöglicht einen längeren Nachklang.

84144H40 Paar aus Messing, Ø 5,4 cm

7,⁹⁰ / 9,⁴⁰ €



Fingercymbeln

Mit elastischen Gummi-Schlaufen

4897H40 Paar aus Messing, Ø 6,4 cm

7,⁹⁸ / 9,⁵⁰ €

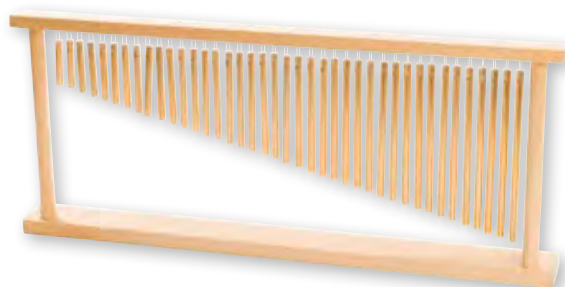

Bar-Chimes mit Holz-Stativ

Perfekt für den Einsatz im Musikunterricht.

Die Klangstäbe hängen bereits frei im Holz-Stativ. Das Instrument kann direkt auf jedem Tisch aufgestellt werden.

Ihre Schüler/innen spielen entweder mit einem Schlägel oder stoßen das Stativ komplett an, um den üblichen Chimes-Effekt zu erzeugen.

Stativ mit 20 Chimes + Schlägel

84196H40

39,⁰⁸ / 46,⁵⁰ €

Stativ mit 40 Bar-Chimes + Schlägel

84256H40

69,⁷¹ / 82,⁹⁵ €

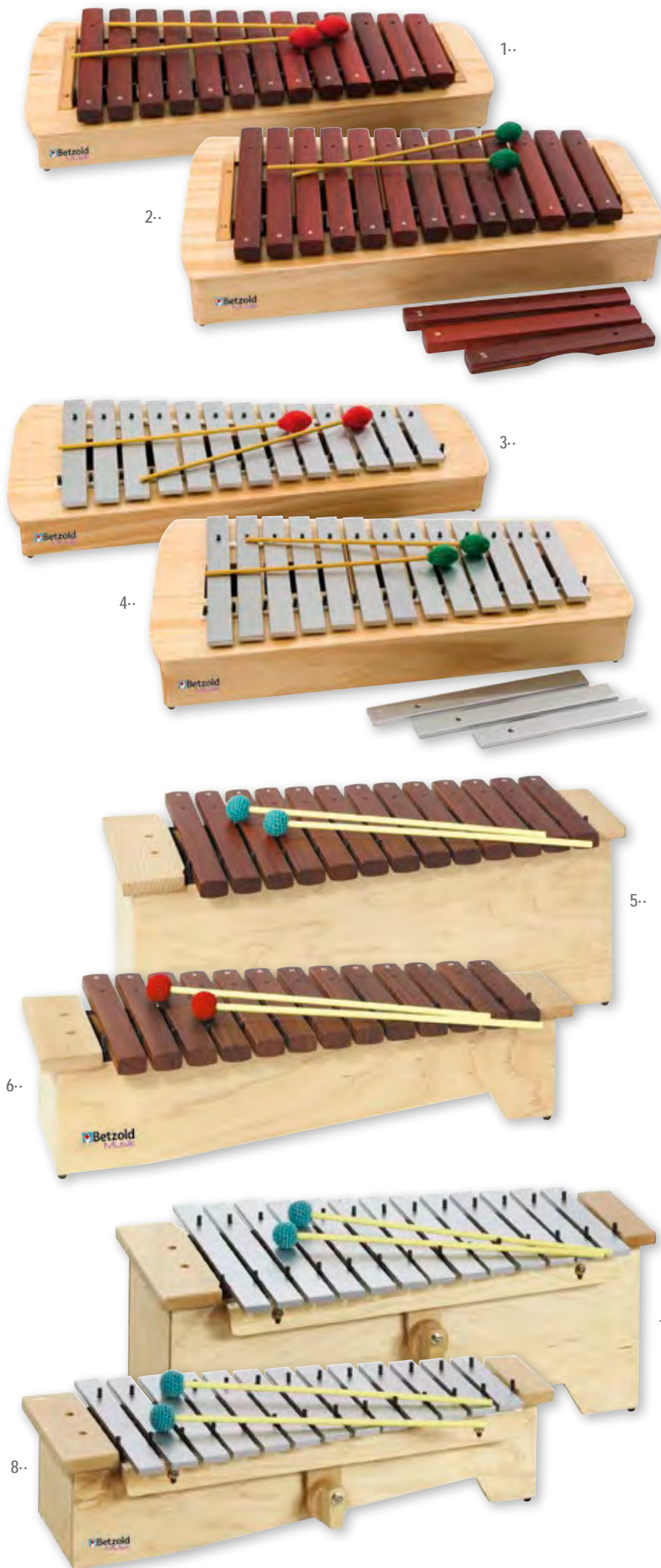

[Versandkosten: 5,⁸⁰ / 6,⁹⁰ € – Versandkosten Flexeo®-Möbel: 30,- / 35,⁷⁰ € pro Möbelstück]

**1.. Kompakt-Sopran-Xylofon**

Sopran – diatonisch $c^2 - a^3$
 16 Klangstäbe (mit fis^2 , b^2 und fis^3)
 inkl. 2 Schlägeln.
 Maße (H x B x T): 9 x 63 x 29 cm
 84257H40*

163,⁸⁷ / 195,- €

2.. Kompakt-Alt-Xylofon

Alt – diatonisch $c^1 - a^2$
 16 Klangstäbe (mit fis^1 , b^1 und fis^2)
 inkl. 2 Schlägeln.
 Maße (H x B x T): 9 x 63 x 36 cm
 84258H40*

184,⁸⁷ / 220,- €

3.. Kompakt-Sopran-Metallofon

Sopran – diatonisch $c^2 - a^3$
 16 Klangstäbe (mit fis^2 , b^2 und fis^3)
 inkl. 2 Schlägeln.
 Maße (H x B x T): 9 x 63 x 29 cm
 84261H40*

175,⁶³ / 209,- €

4.. Kompakt-Alt-Metallofon

Alt – diatonisch $c^1 - a^2$
 16 Klangstäbe (mit fis^1 , b^1 und fis^2)
 inkl. 2 Schlägeln.
 Maße (H x B x T): 9 x 63 x 36 cm
 84262H40*

209,²⁴ / 249,- €

5.. Sopran-Xylofon

diatonisch c^2 bis a^3 , 16 Klangstäbe (mit fis^2 , b^2 und fis^3)
 mit 2 Schlägeln
 9943H40*

153,⁷⁸ / 183,- €

6.. Alt-Xylofon

diatonisch c^1 bis a^2 , 16 Klangstäbe (mit fis^1 , b^1 und fis^2)
 mit 2 Schlägeln
 9945H40*

189,⁰⁸ / 225,- €

7.. Sopran-Metallofon

diatonisch c^2 bis a^3 , 16 Klangstäbe (mit fis^2 , b^2 und fis^3)
 mit 2 Schlägeln
 9976H40*

172,²⁷ / 205,- €

8.. Alt-Metallofon

diatonisch c^1 bis a^2 , 16 Klangstäbe (mit fis^1 , b^1 und fis^2)
 mit 2 Schlägeln
 9977H40*

205,⁸⁸ / 245,- €

Handtrommeln

mit Naturfell und Holzrahmen

Rahmentrommeln

Naturfell, stimmbar, mit Spannschrauben. Inkl. Schlägel

4143H40	Ø 20 cm	13,40 / 15,95 €
4144H40	Ø 26 cm	15,92 / 18,95 €
4145H40	Ø 28 cm	19,29 / 22,95 €



Tamburine

Sehr schöne, aus Hartholz gefertigte Tamburine, sorgfältig verarbeitet. Das Hartholz verleiht den Instrumenten einen hervorragenden Klang.
Naturfell, nicht stimmbar. Ø 25 cm

Tamburine

Naturfell, nicht stimmbar. Inkl. Schlägel

4180H40	Ø 20 cm	7,98 / 9,50 €
4181H40	Ø 25 cm	8,82 / 10,50 €



Triangeln

aus hochwertigem, 12 mm starkem Klangstahl.
Die ummantelten Halteschlaufen sind in Querbohrungen montiert. Sie können nicht verloren gehen. Der brillante Klang kommt an den einer Konzerttriangel heran.

5324H40	Ø 12 mm, 15 cm	12,27 / 14,60 €
5325H40	Ø 12 mm, 20 cm	14,24 / 16,95 €
5326H40	Ø 12 mm, 25 cm	18,07 / 21,50 €

Rahmentrommeln

mit Schellen, Naturfell, stimmbar, mit Spannschrauben, Ø 27 cm

4146H40	mit 8 Paar Schellen	17,23 / 20,50 €
4147H40*	mit 14 Paar Schellen	19,29 / 22,95 €



Triangeln

aus hochwertigem, 8 mm starkem Klangstahl.
An den Haltekordeln befinden sich griffige Holzkugeln.

5320H40*	Ø 8 mm, 10 cm	7,55 / 8,99 €
5321H40*	Ø 8 mm, 15 cm	8,39 / 9,99 €
5322H40*	Ø 8 mm, 20 cm	10,08 / 11,99 €
5323H40*	Ø 8 mm, 25 cm	12,60 / 14,99 €

88741H40	mit 7 Paar Schellen	15,92 / 18,95 €
88742H40	ohne Schellen	13,87 / 16,50 €



[Versandkosten: 5,80 / 6,90 € – Versandkosten Flexeo®-Möbel: 30,- / 35,70 € pro Möbelstück]



Rhythmik-Trommel

Aus zweierlei Holz

In der 2 cm starken Klangplatte befinden sich 4 Zungen. Damit erzeugen die Kinder verschieden hohe Töne. Das Instrument lässt sich ähnlich wie ein Bongo oder Agogo einsetzen.

Maße (H x B x T): 11 x 32 x 12 cm

Lieferung erfolgt mit einem weichen Filzschlägel.

89230H40

28,¹⁵ / 33,⁵⁰ €



ABS-Bongo

Das Besondere bei diesen Bongos sind die Kessel aus ABS-Kunststoff, die das Instrument besonders leicht machen. So kann es auch von Kindern längere Zeit auf den Knien gespielt werden. ABS ist zudem besonders stabil und garantiert eine gleichbleibende Tonqualität. Ø 16 cm Macho und Ø 18 cm Hembra

84286H40*

39,⁴⁵ / 46,⁹⁵ €



extrastarker Halt durch zusätzlichen T-Fuß

neigbarer Stativ-Kopf

höhenverstellbar zwischen 70 und 110 cm

Bongo-Universalstativ

Der Stativ-Kopf passt zu allen Bongo-Varianten. Das Bongo kann stufenlos auf einer Höhe zwischen 70 und 110 cm angebracht werden. Damit benutzen kleine wie große Spieler/innen die Instrumente nach Belieben im Sitzen oder Stehen. Durch den neigbaren Kopf wird das Bongo perfekt auf die Handstellung angepasst.

Am Stativ-Kopf gibt ein gummiummantelter T-Fuß zusätzlichen Halt. Das komplette Stativ ist verchromt. Lieferung ohne Bongo

84125H40*



Bongos

Aus hellem und dunklem Holz

An jeder Trommel sind 4 Spannblöcke angeschraubt. Damit werden die Instrumente gestimmt.

Paar, Ø 19 cm/16 cm, Naturfelle; Gewicht 2,5 kg

4956H40*

41,⁹⁷ / 49,⁹⁵ €



sehr stabiler Stativ-Fuß durch doppelte Verstrebung



Bongos

aus lackiertem, hellem Holz

Paar, Ø 21 cm/16 cm, Naturfelle; stabile Spannreifen aus Leichtmetall

5013H40

65,⁹⁷ / 78,⁵⁰ €



Fruit-Shaker-Set & Mais-Guiro

Die Früchte-Shaker sehen verblüffend echt aus und zaubern die verschiedensten Klänge. Im Set erhalten Sie je eine Orange, Banane, Zitrone, Kiwi, Mais und Mango als klassischen Frucht-Shaker. Jeder Shaker erzeugt einen eigenen hellen bis kräftigen Sound. Das besondere Highlight: Den Maiskolben können Sie zusätzlich als Guiro bzw. Scraper verwenden. Set – bestehend aus 6 Instrumenten

84029H40

20,⁹⁷ / 24,⁹⁵ €



Große Meerestrommel „Oceandrum“

Die Rahmentrommel ist beidseitig mit Ziegenfell bespannt und mit vielen Metallkugeln gefüllt.

5279H40 Ø 25 cm

35,²⁵ / 41,⁹⁵ €

5095H40 Ø 40 cm

52,⁰⁶ / 61,⁹⁵ €



Hand-Trommeln

Diese Handtrommeln mit Nylon-Fell bestechen durch das außergewöhnliche, golden strahlende Design. Die Instrumente werden entweder mit der Handfläche oder mit dem beiliegenden Schlägel gespielt. Inkl. Schlägel

84197H40* Ø 20 cm

11,⁷² / 13,⁹⁵ €

84198H40* Ø 25 cm

13,⁴⁰ / 15,⁹⁵ €

84200H40* Ø 35 cm

18,⁴⁵ / 21,⁹⁵ €



[Versandkosten: 5,⁸⁰ / 6,⁹⁰ € – Versandkosten Flexeo®-Möbel: 30,- / 35,⁷⁰ € pro Möbelstück]



1..



1.. Cajon Premium

Toller Klang kombiniert mit hervorragender Qualität und Langlebigkeit zeichnen dieses Instrument aus. Die hochwertige Cajon aus Birke stammt aus deutscher Produktion. Ein zweigeteilter Snare-Teppich garantiert einen dauerhaft gleichbleibenden Sound. Es ist kein Stimmen mehr nötig.

Zusätzlich sind an der Cajon auch klare, starke Bass-Schläge möglich.

Sicheren Halt bieten die aufgeraute Sitzfläche und Spezialfüße aus gummiertem Filz. Das ideale Instrument für Lehrkräfte und Schüler/innen mit hohen Ansprüchen.

Maße: 45 x 30 x 30 cm

84573H40* Stück

105,04 / 125,- €



2..

2.. Holzblocktrommel aus hellem Holz

Großer Block

Einseitig geschlitzt, dunkler Ton, mit Holzkopfschlägel, Maße: 3 x 18 x 7 cm

4149H40

9,24 / 10,99 €

4.. Kleine Congas

Congas eignen sich ausgezeichnet als Einstiegsinstrumente in die Welt der Percussion. Congas in verschiedenen Größen und Tonhöhen bereichern die Instrumentensammlung jeder Schule.

Der Sound der kleinen Congas liegt zwischen dem von Bongos und Congas. Sie lassen sich im Unterricht, in der Schulband sowie bei Veranstaltungen in und außerhalb der Schule variabel einsetzen, da sie leicht zu transportieren sind.

Die ca. 36 cm hohen Kessel sind aus Holz gefertigt, die Naturfelle sind auf schwarze Rundrahmen aufgezogen und lassen sich mit einem abgerundeten Metallreifen und 4 Spannschrauben stimmen.

Conga-Set bestehend aus:

kleiner Conga, Ø ca. 20 cm
großer Conga, Ø ca. 23 cm
mit höhenverstellbarem Chrom-Doppelstativ

8878H40*

151,22 / 179,95 €



4..



3..

3.. Kleine Einzel-Conga mit Trageriemen

Kleine Congas klingen hoch und kräftig. Das ist auch hier der Fall. Das Instrument ist 28 cm hoch, Ø 20 cm. Der Kessel besteht aus Holz. Das Naturfell wird mithilfe von 4 Schrauben gespannt.

Tragegurt: 80% Nylon, 20% Elasthan

8446H40*

37,77 / 44,95 €

Preise sind unverbindlich empfohlene Verkaufspreise in € zzgl. / inkl. MwSt. Lieferung stets ohne Deko-Material.

Djemben

(aus Hartholz)

... sind die wichtigsten afrikanischen Trommeln. Seit sie in Europa bekannt geworden sind, erfreuen sie sich einer außerordentlichen Beliebtheit.

Alle Djemben sind aus einem Stück Hartholz hergestellt. Die Oberflächen sind robust und unempfindlich. Die Djemben sind mit hochwertigen Ziegenfellen bespannt. Die handgebundene Schnürung sorgt für die ideale Stimmung jeder Djembe.

Die Instrumente zeichnen sich durch ein volles Klangspektrum aus. Je nach Größe werden mehr Höhen oder Bässe erzeugt. Rationelle Fertigungsmethoden ermöglichen es uns, die Instrumente zu einem unglaublich günstigen Preis anzubieten.

Unsere Djemben werden mit einem Finish aus Leinöl veredelt. Dieses dringt sehr tief ins Holz ein, wodurch es unanfälliger gegen Risse wird. Die dichtere und härtere Holz-Oberfläche reflektiert den Klang deutlich besser. Dadurch entsteht ein noch besserer Ton mit mehr Attack.

Djembe, ca. 30 cm hoch, Ø ca. 18 cm

89195H40* 36,⁰⁹ / 42,⁹⁵ €

Djembe, ca. 40 cm hoch, Ø ca. 21 cm

89196H40* 67,¹⁸ / 79,⁹⁵ €

Djembe, ca. 50 cm hoch, Ø ca. 23 - 25 cm

89197H40* 92,³⁹ / 109,⁹⁵ €

Djembe, ca. 60 cm hoch, Ø ca. 26 - 29 cm

89189H40* 126,⁰¹ / 149,⁹⁵ €



Große Djemben mit Standbein

Hier haben auch jüngere Schüler/innen die Möglichkeit, große Djemben sitzend zu spielen. Dank der drei ausgesägten Standbeine entfaltet sich jederzeit der volle Klang der Trommeln. Die Djembe muss weder hingelegt noch zwischen den Beinen fixiert werden. Ihre Schüler/innen konzentrieren sich vollständig auf den Trommelrhythmus. Die Instrumente bieten ein ausgezeichnetes Klangspektrum mit kräftigen Bässen.

Jede Djembe ist aus einem Stück Hartholz gefertigt und mit ausgesuchten Ziegenfellen bespannt.

Djembe mit Standbeinen

ca. 60 cm hoch, Ø ca. 30 cm

84022H40* 151,²² / 179,⁹⁵ €

Djembe mit Standbeinen

ca. 65 cm hoch, Ø ca. 35 cm

84023H40* 184,⁸³ / 219,⁹⁵ €



Boden-Trommeln

Verbinden hervorragende Percussion-Sounds mit bildender Kunst

Ihre Schüler/innen werden die Trommeln lieben. Das außergewöhnliche, strahlende Design – angelehnt an den Jugendstil – wird der neue Blickfang in Ihrem Musikzimmer. Dank des geringeren Gewichts der Holz-Körper sind die Trommeln für alle Schüler/innen, von Vorschule bis zur Sekundarstufe, sehr leicht einsetzbar. Ineinandergestapelt lagern Sie die Instrumente auf kleinstem Raum.

Bezogen mit robustem und langlebigem Kunststoff-Fell. Lieferung inkl. 2 Schlägel

84203H40* Ø 20 cm, Höhe 22 cm 41,⁹⁷ / 49,⁹⁵ €

84202H40* Ø 25 cm, Höhe 22 cm 47,⁰² / 55,⁹⁵ €

84201H40* Ø 35 cm, Höhe 29 cm 55,⁸⁸ / 66,⁵⁰ €

84204H40* Ø 56 cm, Höhe 18 cm 112,⁵⁶ / 133,⁹⁵ €

4 Boden-Trommeln

Ø 20, 25, 35 & 56 cm sowie 8 Schlägel

84222H40* 231,⁰⁹ / 275,- €





Magischer Zylinder

Die Kinder sehen auf jeder Karte eine Aufgabe. Sie nennen die Lösung und werfen die Karte in den Zylinder. Dort wird sie gedreht. Unten erscheint die Karte wieder mit der Lösung nach oben. So zeigt der Zylinder schnell und schlaue die richtige Antwort. Der Zylinder ist aus solidem Kunststoff hergestellt. Die Lieferung erfolgt ohne Spielkarten. Maße (H x B x T): 24 x 24 x 30 cm

87085H40

17,⁶¹ / 20,⁹⁵ €

Übungskarten „Notenrätsel I“

Töne der C-Dur-Tonleiter im Violinschlüssel
Auf der Vorderseite der Übungskarten sind Noten und Buchstaben abgedruckt. Sobald die Schüler/innen die Note erkennen und den Notennamen einsetzen, ergibt sich das Lösungswort.

Kunststoffbox mit 46 Übungskarten

84519H40*

5,²¹ / 6,²⁰ €

Übungskarten „Notenrätsel II“

Chromatische C-Dur-Tonleiter im Violinschlüssel
Das Rätsel für Fortgeschrittene mit Vorzeichen (Kreuz, B und Auflösungszeichen).

Kunststoffbox mit 46 Übungskarten

84520H40*

5,²¹ / 6,²⁰ €

Übungskarten „Allgemeine Musiklehre“

Mit diesem Kartensatz können Ihre Schüler/innen spielend das gelernte Musikwissen anwenden und vertiefen. Enthalten sind Fragen zu Notennamen, Notenwerten und Pausenzeichen.

Kunststoffbox mit 47 Übungskarten

84507H40*

5,²¹ / 6,²⁰ €

Übungskarten „Allgemeine Musiklehre 2“

Mit diesem Kartensatz können Ihre Kinder spielend das gelernte Musikwissen anwenden und vertiefen.

Enthalten sind viele weitere Fragen zu Notennamen, Notenwerten und Pausenzeichen.

Kunststoffbox mit 47 Übungskarten

84658H40*

5,²¹ / 6,²⁰ €

Übungskarten „Musikinstrumente“

Musikinstrumente erkennen, benennen und einer Instrumentenfamilie zuordnen – mit diesem Kartensatz lernen Ihre Schüler/innen das im Nu.

Kunststoffbox mit 58 Übungskarten

84518H40*

5,²¹ / 6,²⁰ €



Handbemalter Bambus-Rainmaker

Unsere Rainmaker bringen mehr Farbe in Ihr Musikzimmer. Jedes Instrument wird individuell von Hand bemalt. Die authentischen Regengeräusche entstehen durch Kieselsteine, die über kleine Holzdübel rasseln.

Ø ca. 8 cm, Länge ca. 80 cm

88562H40

26,⁸⁵ / 31,⁹⁵ €

Rainmaker aus Chile

Der Rainmaker entstammt ursprünglich dem chilenischen Hochland und wurde dort für Regenzeremonien verwendet. Durch Drehbewegungen fallen die kleinen Steine im Instrument von einem Stachel zum nächsten. Dadurch entsteht ein gleichmäßiger Regenklang. Er reicht vom feinen Nieselregen bis hin zum mächtigen Platzregen.

Ø ca. 4 - 6 cm, ca. 50 cm lang

4272H40*

16,⁷⁶ / 19,⁹⁵ €

Ø ca. 6 - 8 cm, ca. 50 cm lang

4273H40*

21,⁸¹ / 25,⁹⁵ €

Ø ca. 6 - 8 cm, ca. 100 cm lang

4274H40*

36,⁹³ / 43,⁹⁵ €



Kazoo-Dose

Diese Dose sorgt für neuen Schwung in Ihrem Musikunterricht!

Kazoos sind einfach zu spielen und geniale Effekt-Instrumente für Ihren Unterricht! Die kleinen Instrumente gehören zu den Ansingtrommeln, Notenkenntnis ist so gut wie nicht erforderlich. Durch Ansprechen oder Ansingern wird die Membran im Kazoo in Schwingung versetzt, heraus kommt der typisch schnarrende Kazoo-Sound. Ihre Schüler/innen müssen beim Singen einfach ungefähr den Ton des gewünschten Liedes treffen. Die Hemmschwelle, die viele Kinder beim Vorsingen haben, wird effektiv abgebaut. Ihre Schüler/innen sind mit Freude dabei, Lieder und Rhythmen in schnarrendem Sound wiederzugeben. Dose mit 40 Kazoos, Instrumente auswaschbar, 12 cm lang, in Überraschungsfarbe.

754575H40

50,³⁸ / 59,⁹⁵ €



Ocean-Drum im farnefrohen Meeres-Design

Das Design des Instruments erweckt Vorstellungen vom Meer. Der Boden besteht aus einem robusten Gewebe. Fantasiervoll zeigt es eine Unterwasserwelt. Die Schüler/innen ahmen fast alle Arten von Meeresrauschen nach. Ø 35 cm, Höhe 6,5 cm

84401H40*

36,⁰⁹ / 42,⁹⁵ €



Gewittertrommel

Es donnert, es blitzt (akustisch) ... mit dieser Gewittertrommel erzeugen Sie Gewitterstimmung im Klassenzimmer. Vertonen Sie Gedichte, Märchen oder Fantasiereisen, indem Sie die Trommel schütteln. Durch einfaches Variieren der Öffnung mit den Händen, durch Schlagen und Kratzen an der Feder können Sie eine Vielzahl von Effekten erzielen. Höhe: 26 cm, Ø 8 cm

84479H40*

15,⁰⁸ / 17,⁹⁵ €



Riesen-Holz-Guiro (mexikanisch)

Fischform, mit Scraper, 40 cm lang

4380H40 Stück

15,⁰⁸ / 17,⁹⁵ €



[Versandkosten: 5,⁸⁰ / 6,⁹⁰ € – Versandkosten Flexeo®-Möbel: 30,- / 35,⁷⁰ € pro Möbelstück]



Schellenkranz

Mit 10 Schellen

Die farbigen Griffe bestehen aus transparentem Kunststoff. Die Instrumente klingen angenehm hell und kräftig. Maße (H x B x T): 4 x 8 x 10 cm. Lieferung in Überraschungsfarbe

8310H40 Stück

4,96 / 5,90 €



Glockenstab

Holz und Kunststoff, mit 25 Glocken. Die vielen Glocken erinnern an einen großen Schlitten in einer verschneiten Landschaft. Höhe: 32 cm, Ø 7 cm

5804H40

13,87 / 16,50 €

Holzstab mit 5 Schellen

Die Schellen sind an einem Holzstab befestigt und erzeugen einen besonders schönen, hellen Klang. Maße: 2 x 16,5 cm

4807H40

7,06 / 8,40 €



Schellenkranz

Lederband mit Holzgriff. Eine große und 6 kleine Schellen. Maße (H x B x T): 12 x 12 x 2 cm

4107H40*

11,72 / 13,95 €



Afuche-Cabasa

Metalperlen rotieren um einen gewellten Zylinder. Dadurch wird ein lauter Klang erzeugt. Sie eignet sich sowohl als Rhythmikinstrument als auch für verschiedene Effekte. Das Instrument ist sehr leicht zu spielen.

Standardgröße, Ø 10,5 cm

4971H40

35,25 / 41,95 €

Afuche-Cabasa, mini (für Kinderhände), Ø 8 cm
Besonders geeignet für feine Effekte.

4972H40

21,81 / 25,95 €

Rhythmik-Taschen

praktische
Aufhängung

sichere
Unterbringung

jede Menge
Stauraum

19 Instrumente

26 Instrumente

Rhythmik-Tasche

Die neuen Betzold-Rhythmik-Taschen präsentieren sich in neuem Look und mit verbessertem Innenleben. Jetzt mit noch mehr Fixierungsmöglichkeiten für Ihre Ordnung. Die Innentaschen mit Taschenklappen helfen Ihnen beim Verstauen der Instrumente und vermeiden das Herumfliegen dieser beim Transport. Werfen Sie sich die Tasche zum Transport mit den verstellbaren Trageriemen bequem über die Schulter. Die Aufhängung bietet Ihnen die Möglichkeit, die Tasche im Musikraum an die Wand zu hängen.

Material: 100% Polyester

Maße der Tasche geschlossen (H x B x T):

42 x 39 x 10 cm

Inhalt:

- 1 mexikanisches Holzguiro
- 2 farbig lackierte Holzkastagnetten
- 1 Stielkastagnette
- 1 großer Schellenring mit 6 Paar Schellen
- 1 Paar Fingercymbeln
- 4 Schüttel-Eier
- 3 Triangeln
- 1 Tamburin
- 1 Holzblocktrommel
- 2 Röhrentrommeln
- 1 Tonblock aus Holz
- 1 Paar Claves aus Buchenholz

Zusätzlicher Inhalt der Rhythmik-Tasche mit 26 Instrumenten:

- 3 kleine Schellenringe
- 1 Schellenstab mit 5 Schellen
- 2 Paar dunkel lackierte Claves aus Kokosholz
- 1 Maracas-Stab

Alle [Warnhinweis: 43 \(Seite 306\)](#)

758325H40 mit 19 Instrumenten

83,⁹⁹ / 99,⁹⁵ €

758326H40 mit 26 Instrumenten

109,²⁰ / 129,⁹⁵ €



Music-Car

Mit 50 Instrumenten und 15 zusätzlichen Schlägeln.
So finden Sie für alle Schüler/innen Ihrer Klasse ein Stabspiel oder ein rhythmisches Instrument. Mit viel Freude experimentieren die Kinder mit Klängen und Rhythmen.
Maße (H x B x T): 105,5, x 30 x 38 cm

Rhythmikinstrumente aus Holz

- 1 Holzblocktrommel aus Wenge
- 1 Röhrentrommel aus Hartholz
- 1 Doppel-Guiro (Wooden Agogo)
- 1 Holz-Guiro, 30 cm, Fischform
- 4 farbig lackierte Holzkastagnetten
- 4 Paar Claves aus Hartholz
- 2 Halte- und Resonanzkörper für Claves
- 1 Tonblock aus Holz
- 1 Drachenmaul
- 1 Stielkastagnette aus Holz, 20 cm

Trommeln

- 1 Tamburin, nicht stimmbaar
- 1 Handtrommel, stimmbaar

Schelleninstrumente

- 1 Schellenstab mit 6 Schellen
- 1 Schellentamburin aus farbigem Aluminium
- 1 Schellenkranz mit 7 Schellen
- 2 Stäbe mit 5 Glockchen

Rhythmikinstrumente aus Metall

- 1 Handbecken mit Lederschlaufe und Schlägeln, Ø 15 cm
- 1 Handbecken, dto., Ø 20 cm (zusammen als Cymbelpaar verwendbar)
- 1 Paar Fingercymbeln
- 3 Triangeln (15, 20 und 25 cm)
- 1 Cowbell mit Handhalterung

Maracas und Shaker

- 4 Schüttel-Eier
- 1 Paar Mini-Maracas, 15 cm
- 1 Paar Maracas, 25 cm

Tonal gestimmte Instrumente

- 1 Sopranlockenspiel
- 1 Altlockenspiel
- 10 Alt-Klangbausteine c^1 bis c^2 mit fis^2 und b^2
- 10 Schlägeln
- 15 zusätzliche Holzkopfschlägel

Warnhinweis: 43 (Seite 306)

9795H40*

367,²³ / 437,- €

Schüttel-Eier

Mini-Maracas in Eierform und -größe aus hochwertigem ABS-Kunststoff. Jede Farbe hat einen anderen Klang. Kinder und auch Erwachsene finden spielerisch zur Musik. Das gelbe Ei klingt am hellsten, dann werden die Sounds in der Reihenfolge pink, grün und blau tiefer und kräftiger. Höhe ca. 5,5 cm, Ø ca. 4 cm
Alle [Warnhinweis: 43 \(Seite 306\)](#)

4 Schüttel-Eier

(gelb, pink, grün und blau)

4955H40

7,06 / 8,40 €

2 Ergänzungs-Eier mit dunkleren Tönen

(schwarz & braun)

84002H40

3,78 / 4,50 €

6er-Satz

(gelb, pink, grün, blau, braun und schwarz)

83997H40

10,50 / 12,50 €



Schüttel-Eier-Klassenbox

40 Schüttel-Eier in sechs verschiedenen Farben (8x Nr. 4955H40, 4x Nr. 84002H40).

In praktischer Aufbewahrungsbox (Nr. 81753H40).

[Warnhinweis: 43 \(Seite 306\)](#)

84052H40

70,55 / 83,95 €



Abb. ähnlich



Shaker-Box

26 Shaker zum Top-Preis

Alle Shaker, die Sie für die verschiedensten Begleit-Rhythmen brauchen.

Die Shaker-Box bietet:

4 große Holz-Maracas, 6 Schüttel-Eier, 4 Plastik-Mini-Maracas, 2 Holz-Mini-Maracas, 2 Kürbis-Shaker, 2 Fell-Maracas, 6 Frucht-Shaker. Inkl. praktischer Aufbewahrungsbox

[Warnhinweis: 43 \(Seite 306\)](#)

84214H40*

108,40 / 129,- €

Latin-Set

Für dauerhaften Hintergrund-Sound
Instrumenten-Set für 13 Schüler/innen

- Chekere, 26 cm, Ø ca. 18 cm
- Afuche, Ø 8 cm, Afuche, Ø 10,5 cm
- Schellenring, Ø 25 cm, 8 Paar Schellen
- Schellenring, Ø 20 cm, 6 Paar Schellen
- Caxixi, klein, Caxixi, groß

- Holz-Guio, 31,5 cm, Holz-Guio, 35 cm
- Fell-Maracas, 15 cm, Holz-Maracas
- Vibra Slap
- Apito-Holzpfife
- Aufbewahrungsbox aus Kunststoff

89489H40*

178,15 / 212,- €

Klassensatz mit 25 Körperinstrumenten

Wenn sich die Klasse bewegt und tanzt, bekommt jedes Kind ein Instrument. Der Satz befindet sich in einer Stapelbox mit Klemmdeckel.

Inhalt:

- 5 Armreifen mit je 5 Glocken
- 5 Armreifen mit je 5 Schellen
- 5 Fußreifen mit je 6 Glocken
- 5 Fußreifen mit je 6 Schellen
- 5 Armglockenbänder mit je 4 großen Schlittenglocken

6971H40*

108,40 / 129,- €





15-teiliges Klassen-Trommel-Set

Das Klassen-Trommel-Set bietet Ihnen einen optimalen Mix aus Tamburinen, Handtrommeln und Schellenringen. Sie erhalten alles, was Sie für stimmige Begleitarrangements benötigen. In der praktischen Aufbewahrungsbox sind alle Instrumente sicher und ordentlich gelagert. Sie haben alle Trommeln stets griffbereit.

Inhalt:

- 2 Schellenringe, Ø 20 cm, 6 Paar Schellen (5260H40)
- 2 Schellenringe, Ø 25 cm, 8 Paar Schellen (5261H40)
- 1 Tamburin, Ø 25 cm, 14 Paar Schellen (88741H40)
- 2 Rahmentrommeln mit Kunststoffbezug (8904H40 + 8903H40)
- 3 Tamburine (88742H40, 4180H40, 4181H40)
- 4 Rahmentrommeln mit Naturfell (4143H40, 4144H40, 4146H40, 4147H40)
- 1 Aufbewahrungsbox (75439H40)

84093H40*

168,⁰³ / 199,⁹⁵ €



Rhythmik-Tasche

Maße (H x B x T): 10 x 42 x 39 cm

Mit 19 Einzelinstrumenten und 4 Schlägeln.

Die stabile Tasche aus 100% Nylongewebe besitzt einen Reißverschluss und kann auch geöffnet aufgehängt werden.

In allen 6 Fächern finden Sie Rhythmikinstrumente verschiedener Tonarten; ideal für die Liedbegleitung oder Taktübungen. Mit verstellbarem Trageriemen.

Inhalt:

- 1 Schellentamburin, Ø 20 cm
- 1 Schellentamburin, Ø 15 cm
- 5 Triangeln (10 - 20 cm)
- 2 Holzmaracas
- 1 Riesen-Guiro mit Scraper
- 2 Röhrentrommeln
- 1 Holzblocktrommel
- 2 farbige Holzkastagnetten
- 1 Stielkastagnette
- 1 Tonblock aus Holz
- 1 Paar Claves
- 1 Shaker aus Metall

8319H40*

Solange Vorrat reicht

83,⁹⁹ / 99,⁹⁵ €





Klassenrhythmik-Set

In der praktischen Kunststoff-Aufbewahrungsbox mit 30 Instrumenten und Schlägeln
Maße Box (H x B x T): 20 x 48 x 38 cm

Inhalt:

- 1 Drachenmaul
- 1 Tamburin (Ø 20 cm)
- 1 Schellenring (Ø 20 cm)
- 4 Schüttel-Eier
- 4 Paar Schlagstäbe (Claves)
- 1 Röhrentrommel
- 1 Holz-Guio
- 1 Vier-Töne-Block

- 1 Paar Mini-Maracas
- 2 Holzstäbe mit Glöckchen
- 2 Doppel-Schellenstäbe
- 1 Stielkastagnette (Holz)
- 4 Holz-Rundkastagnetten
- 1 Schellenkranz mit Holzgriff
- 1 Plastik-Schellenkranz
- 2 Paar Fingercymbeln
- 1 Triangel (15 cm)
- 1 Triangel (10 cm)

[Warnhinweis: 43 (Seite 306)]

81950H40

[131,⁹³ / 157,- €]



Percussions-Tasche

Mit 24 Instrumenten und Schlägeln

Sie bekommen eine haltbare Tasche mit Reißverschluss aus 100% Nylongewebe. Alle Instrumente sind übersichtlich untergebracht. Wenn Sie die offene Tasche an die Wand hängen wollen, stehen Ihnen außer dem Griff noch 2 Ösen zur Verfügung.

Inhalt:

- 4 Triangeln
- 1 Guio
- 1 Tonblock
- 1 Röhrentrommel
- 1 Tamburin
- 1 Schellenring
- 1 Paar Cymbeln, 20 cm, heller Ton
- 1 Paar Cymbeln, 27 cm, tiefer Ton
- 2 Paar Claves, 17 cm
- 4 Paar Claves, 13 cm
- 2 Armschellenbänder
- 1 Paar Maracas
- 1 Schellenstab
- 2 Paar Mini-Maracas
- 1 Cowbell mit Schlägel

88641H40

[125,²¹ / 149,- €]

Solange Vorrat reicht



mag^Net
haftend

Haft-Notentafeln, einhängbar

Alle Tafeln haben zwei Tafelflächen (Vorder- und Rückseite). Diese sind wahlweise auf einer oder beiden Seiten mit Notensystemen bedruckt (Linienabstand 2,5 cm). Die grüne Tafeloberfläche ist mit Kreide beschreibbar und trocken oder nass abwischbar. Die weiße Tafeloberfläche ist mit Whiteboard-Stiften beschreibbar. Alle Tafeln sind magnethaftend.

Maße (B x H): 150 x 120 cm
Lieferung der Tafeln ohne Stative

1.. Eihängetafel weiß, eine Seite mit Notensystemen bedruckt, Rückseite unlinierte Schreibfläche

84512H40* [343,⁷⁰ / 409,- €]

2.. Eihängetafel weiß, beide Seiten mit Notensystemen bedruckt

84511H40* [357,¹⁴ / 425,- €]

3.. Eihängetafel grün, eine Seite mit Notensystemen bedruckt, Rückseite unlinierte Schreibfläche (ohne Abb.)

84510H40* [343,⁷⁰ / 409,- €]

4.. Eihängetafel grün, beide Seiten mit Notensystemen bedruckt (ohne Abb.)

84509H40* [357,¹⁴ / 425,- €]



mag^Netisch

5.. Magnetisches Notensystem

Gerade kein Musikraum frei und im Klassenzimmer keine Notentafel? Kein Problem: Mit diesem mobilen, magnetischen Notensystem können Sie an jeder Tafel Musiktheorie unterrichten. Einfach den Streifen auf der Innenseite der Tafel anbringen (oder ggf. auf die passende Größe zuschneiden) und schon kann es losgehen.

Das Notensystem ist sowohl **magnetisch als auch magnethaftend**, d. h. Sie können darauf auch mit magnetischen Notensätzen arbeiten. Zudem können Sie es auch mit Whiteboard-Stiften beschreiben.

Maße (B x H): 195 x 27 cm
Linienabstand: 2,5 cm. Lieferung ohne Noten

84631H40 [53,⁷⁴ / 63,⁹⁵ €]



6.. Haft-Notensatz, schwarz/rot

240-teiliger Notensatz für Flipcharts und weiße Notentafeln. Alle Noten und Zeichen sind aus stabilem Kunststoff hergestellt. Die Rückseiten sind magnetisch und somit für Stahltafeln geeignet.

Größe für Norm-Notenlinien mit einem Linienabstand von 2,5 cm.

Farbe: Schwarz/Rot

84632H40 240 Teile [67,¹⁸ / 79,⁹⁵ €]



mag^Netisch



7.. Haft-Notensatz, schwarz/rot, in praktischer Transparentbox

Bestellen Sie den 240-teiligen Notensatz gleich in der transparenten, stabilen Aufbewahrungsbox mit Sortiereinsatz und Deckel.

84513H40 240 Teile + Box [75,⁵⁹ / 89,⁹⁵ €]

SPORT UND SPIEL



Schulhof-Fußball

Da macht das Kicken in der Pause gleich doppelt so viel Spaß. In supercoolen trendigen Farben! Hervorragend zum Torwandschießen oder zum normalen Kicken. Für Rasen und Schulhof. Hier können sich Kinder so richtig austoben und sportlich aktiv sein. Schult spielerisch das Sozialverhalten.

Ideale Größe für Kinder und Jugendliche.

Mit Ventil zum Aufpumpen. Ø 22 cm, Material: Gummi

757112H40 Stück **8,07 / 9,60 €**



Schul-Fußball

Beste Schul-Qualität, **sorgfältig von Hand genäht.**

Preisgünstiger Trainingsfußball in offizieller Größe und Gewicht. Farbe: Blau

34276H40 Stück, Größe 5 **15,55 / 18,50 €**



Schulhof-Fußball

Ein robuster Fußball, der auch ein Spiel auf dem Pausenhof problemlos mitmacht. Die widerstandsfähige Gummihülle ist besonders dick und leicht abwaschbar.

Größe 5, Ø 22 cm, 470 g
34170H40 Stück, Größe 5 **8,07 / 9,60 €**



Leicht-Volleyball

Preiswerter Übungsball mit deutlich reduziertem Gewicht (200 - 220 g) bei Original-Größe. Sehr einfach zu schlagen und zu kontrollieren, daher ideal geeignet für Kinder und Anfänger/innen.

Besonders weiches PU-Obermaterial für sanfte Ballkontakte. 18-teilig, handgenäht

34282H40 Stück, Größe 5 **15,55 / 18,50 €**



Schul-Basketball

Ausgezeichneter Trainingsball mit einem hervorragenden Preis-Leistungs-Verhältnis!

Sehr gute Sprungeigenschaften und eine besonders griffige Oberfläche machen diesen Ball ideal für den Schulalltag.

754445H40 Stück, Größe 5 **10,92 / 12,99 €**
756207H40 Stück, Größe 7 **11,76 / 13,99 €**

Fahrbarer Basketball-Korb

Der mobile Basketball-Korb ist die perfekte Lösung für **mehr Erfolgserlebnisse!**

Die Höhe kann kinderleicht **zwischen 113 und 190 cm** stufenlos an die Spieler/innen angepasst werden. Von den 4 leichtlaufenden Gummirollen sind 2 feststellbar. Der komplette Wagen ist aus Metall gefertigt und steht sehr stabil. Inkl. Netz (100% Polyamid)
Lieferung ohne Ball

33805H40* **142,82 / 169,95 €**



Ballgrößen-Info

Basketball:

Gr. 1	Umfang 42 - 44 cm	170 - 180 g
Gr. 3	Umfang 56 - 58 cm	300 - 330 g
Gr. 5	Umfang 69 - 71 cm	470 - 500 g
Gr. 6	Umfang 72 - 74 cm	510 - 567 g
Gr. 7	Umfang 75 - 78 cm	567 - 650 g



Beach-Volleyball

Langlebiger Ball mit sehr gutem Preis-Leistungs-Verhältnis. Mit seiner besonders weichen und griffigen Oberfläche aus Synthetik-Leder eignet er sich hervorragend für Anfänger/innen.

Wetterfest, formstabil und robust. 18-teilig, handgenäht. Offizielle Größe und Gewicht.

34281H40 Größe 5, Stück **13,87 / 16,50 €**



Schul-Volleyball

Die weiche „Soft Touch“-Oberfläche aus Synthetik-Leder ist gerade für Anfänger/innen sehr angenehm zu spielen. Die einzelnen Paneele sind nicht geklebt, sondern sorgfältig vernäht. Das garantiert eine lange Lebensdauer. Ideal für den Schulalltag!

34285H40* Größe 5, Stück **15,55 / 18,50 €**



Indoor-Fußball

Dieser Hallenfußball aus hochwertigem Nadelfilz überzeugt in jeder Spielsituation. Dank bester Qualität ist dieser Ball den höchsten Anforderungen gewachsen.

Farbe: Gelb

34280H40 Größe 5 **25,63 / 30,50 €**



Soft-Indoor-Fußball

Aus veloursähnlichem Material, mit besonders haltbarer Blase; sorgfältige Verarbeitung für höchste Beanspruchung in der Halle.

Nur in der Halle verwenden!

Farbe: Gelb/Grau

34279H40 Größe 5 **23,95 / 28,50 €**



Soft-Football

Auch Football-Stars haben mal klein angefangen. Mit diesem Ball werden Sie Ihre Schüler/innen begeistern. Die beschichtete Oberfläche ist außergewöhnlich weich und dennoch robust und langlebig.

22 cm Länge, ca. 170 g

35968H40 **8,99 / 10,70 €**



Schul-Basketball

Ausgezeichneter Trainingsball mit einem hervorragenden Preis-Leistungs-Verhältnis!

Sehr gute Sprungeigenschaften und eine besonders griffige Oberfläche machen diesen Ball ideal für den Schulalltag.

754445H40 Größe 5, Stück **10,92 / 12,99 €**

Ball-Set „Basketball Junior“

10 Schul-Basketbälle, Gr. 5 (754445H40)

1 Ballnetz (3469H40, 100% Polypropylen)

33576H40 **83,99 / 99,95 €**



1· Soft-Fußball, gelb

Sehr weicher Softball in toller Fußball-Optik. Größe und Gewicht entsprechen den offiziellen Richtlinien. In 2 verschiedenen Größen.

Größe 4

35153H40 Ø 20 cm, 350 g **12,18 / 14,50 €**

Größe 5

35154H40 Ø 22 cm, 450 g **13,87 / 16,50 €**

2· Hypersoft-Fußball, orange

Weicher kann ein Ball für den Pausenhof nicht sein! Diese Bälle aus der Kogelan-Serie sind gerade für jüngere Schüler/Innen perfekt geeignet.

Größe 4

33621H40 Ø 20 cm **12,18 / 14,50 €**

Größe 5

33622H40 Ø 22 cm **13,87 / 16,50 €**

3· Soft-Volleyball

Der weiche Ball ist hervorragend für die Anfänger-Schulung einsetzbar, da er den Kindern jede Ballangst nimmt. Auch ideal als Beachvolleyball für draußen.

35160H40 Größe 5, Ø 22 cm **13,03 / 15,50 €**

4· Soft-Handball

Die kleine Größe ist besonders gut für Kinderhände geeignet. Außer für das Handball-Spiel auch ideal für viele andere Mannschaftsspiele einsetzbar.

35158H40 Größe 1, Ø 16 cm **11,68 / 13,90 €**

5· Mini-Handball

Ø 16 cm, Gewicht: 150 g

3225H40* Weiß **22,65 / 26,95 €**



Die innovative Ball-Reihe aus hochwertigem Weichplastik mit tollen Sprungeigenschaften. Durch die supersofte Oberfläche eignen sie sich hervorragend, um Kinder ohne Angst vor Verletzungen an die jeweilige Sportart heranzuführen. Trotzdem sind die Bälle äußerst robust und abriebfest. Dadurch sind sie auch für den Einsatz auf dem Pausenhof sehr gut geeignet.

6· Farbige Trainings-Handbälle

Beste Spieleigenschaften und hervorragende Qualität, verbunden mit toller farbiger Optik lassen diese Bälle zu einem besonderen Spielerlebnis werden. Offizielles Gewicht und Größe!

3849H40 Mini, Größe 0 **22,65 / 26,95 €**

3848H40 Schüler, Größe 1 **23,49 / 27,95 €**



Außergewöhnlich griffig!

Versandkosten: 5,80 / 6,90 € – Versandkosten Flexeo®-Möbel: 30,- / 35,70 € pro Möbelstück

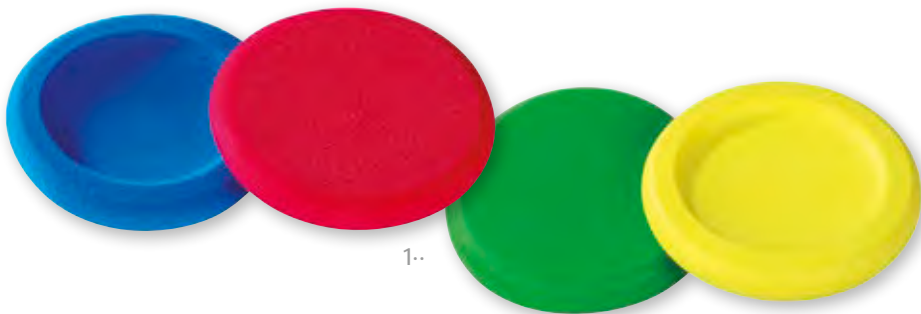

1..

1.. Wurfscheibe „Soft“

Extrem leichte Wurfscheibe aus hochelastischem Schaumstoff mit tollen Flugeigenschaften; unzerbrechlich, für Spielspaß ohne jedes Risiko. Lieferung in Überraschungsfarbe. Unbeschichtet, ca. 25 g, Ø 22 cm

[Warnhinweis: 1 (Seite 306)]

35458H40

[3,11 / 3,70 €]

**2.. Preisgünstige Softbälle**

Hochwertige Schaumstoffbälle mit einer dauerhaften Beschichtung, wasserabweisend, gute Sprungeigenschaften.

Ø 9 cm, 22 g

3283H40 Gelb

[4,62 / 5,50 €]

33173H40 Grün

[4,62 / 5,50 €]

Ø 16 cm, 100 g

3291H40 Rot

[11,76 / 13,99 €]

33174H40 Blau

[11,76 / 13,99 €]

Ø 18 cm, 140 g

3284H40 Blau

[13,40 / 15,95 €]

33175H40 Rot

[13,40 / 15,95 €]

Ø 21 cm, 200 g

3285H40 Weiß

[18,45 / 21,95 €]

33176H40 Violett

[18,45 / 21,95 €]



2..



3..

3.. Preisgünstige Softbälle

Beschichtet, wenig springend, 65 g, Ø 15 cm

33195H40* Rot

33196H40* Blau

33197H40* Gelb

33198H40* Grün

33199H40* Lila

33993H40* Orange

33992H40* Pink

je [7,14 / 8,50 €]



4..

5..

4.. Tennisball

33211H40 ca. 60 g, Ø 6 cm

[1,67 / 1,99 €]

5.. Soft-Tennisbälle

Gut springend mit dauerhafter Beschichtung

33212H40 ca. 30 g, Ø 7 cm

[1,51 / 1,80 €]

Sehr gut springend mit dauerhafter Beschichtung

33357H40 ca. 60 g, Ø 9 cm

[3,70 / 4,40 €]



Soft-Fußball „Mini“

Der kleine Bruder – perfekt für jüngere Schüler/innen!

33915H40 Ø 15 cm, 130 g **10,08 / 11,99 €**



Soft-Fußball

Mit diesem Softball aus 100% Polyurethan nehmen Sie den Schüler/innen die Angst vor harten Lederfußbällen. Dank wasserfester Beschichtung ist er sehr widerstandsfähig und somit **ideal für Halle und Rasen**.

Die guten Sprung- und Flugeigenschaften werden Sie überzeugen. Größe 4: Ø 20 cm, 400 g

33200H40 Größe 4 **15,92 / 18,95 €**



Schaumstoffwürfel

Für erste Wurf- und Fangversuche

Die superweichen Würfel aus Vollschaumstoff sind für jede Art von Würfelspiel ideal geeignet. Zusätzlich sind sie **perfekt zum Kicken, Fangen und Werfen**.

Durch ihre **Größe von 16 cm** animieren sie Ihre Schüler/innen zu neuen Spielideen. Dank des weichen Schaumstoff-Materials bleiben auch alle Fenster heil.

- gute Sprungeigenschaften
- für drinnen und draußen
- Gewicht je Würfel ca. 150 g

3 unbeschichtete Würfel in einem praktischen Netz

757373H40* 3 Stück **13,40 / 15,95 €**



Komm-zurück-Fußball

Nie mehr fliegt der Ball davon!

Einfach den Gürtel umschnallen und schon geht's los. Der robuste Kunststoff-Ball hängt sicher an der hochelastischen Gummischnur. Die Kinder kicken, werfen oder köpfen – immer kommt der Ball zurück. Die Gürtelgröße ist individuell einstellbar. Ball-Ø ca. 19 cm

Warnhinweis: 4 (Seite 306)

33534H40 **9,66 / 11,50 €**



Barfuß-Bälle

Superweiche Vollschaumstoff-Bälle, mit denen auch mal barfuß Fußball gespielt werden kann.

3 Stück (Gelb, Blau, Rot) im Netz
Material Bälle: 100% Polyurethan

Mini: Ø 12 cm, ca. 48 g

34139H40 3 Stück **9,24 / 10,99 €**

Groß: Ø 20 cm, ca. 175 g

34138H40* 3 Stück **12,18 / 14,50 €**

- 3 Bälle im Set
- besonders weich und griffig
- vielseitig einsetzbar





Laufstelzen

Balancier-Übungen, Geschicklichkeitsläufe oder Wettrennen – viele Spiele zur Förderung der Motorik sind möglich. An den bunten Stelzen aus robustem Kunststoff mit reißfesten Kordeln werden Sie lange Freude haben.

Made in Germany. Belastbarkeit max. 40 kg
Alle [Warnhinweise: 3, 4 \(Seite 306\)](#)

Höhe jeweils ca. 12 cm, Ø 9,5 cm,
belastbar bis max. 40 kg

33329H40* Set mit 3 Paar (Blau, Rot, Gelb) 18,07 / 21,50 €

850102H40* Set mit 3 Paar (Pink, Orange, Grün) 18,07 / 21,50 €

35446H40* Set mit 6 Paar
(Blau, Rot, Gelb, Pink, Orange, Grün) 31,51 / 37,50 €



Laufstelzen-Set

Ideal für viele Geschicklichkeits- und Motorikübungen. Hergestellt aus Biokunststoffgranulat, bestehend aus nachwachsenden Rohstoffen. Die nachhaltige Alternative zu herkömmlichen Kunststoff-Laufstelzen.

Set mit 3 Paar in Gelb, Rot und Blau

Maße: Höhe jeweils ca. 12 cm, Ø 9,5 cm

Material: Biokunststoff mit sichtbaren Holzfasern

Belastbarkeit: max. 40 kg
[Warnhinweise: 3, 4 \(Seite 306\)](#)

761625H40* Set mit 3 Paar 19,29 / 22,95 €



Auf die Plätze –
fertig –
los!



Satz mit 6 Mini-Softbällen

Die 6 Bälle in fröhlichen Regenbogenfarben motivieren zur Bewegung und bringen Schwung in den Schultag. Die hochwertigen Softbälle sind unbeschichtet und springen ausgezeichnet.

Ø 9 cm, ca. 30 g je Ball.
[Warnhinweis: 1 \(Seite 306\)](#)

33183H40* 16,76 / 19,95 €

Maxi-Air-Ball

Set mit 4 aufblasbaren Softbällen, Durchmesser je 50 cm. Die Bälle verfügen über hervorragende Sprungeigenschaften und sind dabei dank der Luftfüllung besonders weich und geräuscharm. Dank der weichen Elefantenhaut sind sie besonders griffig. Sie sind für drinnen und draußen geeignet. Inkl. Röhrrchen zum Aufblasen. Ideal für Ballspiele, Wurf- und Fangübungen oder als Therapiebälle geeignet. Die Oberfläche lässt sich einfach reinigen und desinfizieren.

Inhalt: 4 Bälle, Aufblasröhrrchen

Ø 50 cm je Ball

Material: Gummi
[Warnhinweis: 1 \(Seite 306\)](#)

762452H40* 4 Stück 41,97 / 49,95 €

Preisgünstige Softbälle

Beschichtet, wenig springend, Ø 15 cm, 65 g

- 33195H40 ■ Rot
- 33993H40 ■ Orange
- 33197H40 ■ Gelb
- 33198H40 ■ Grün
- 33196H40 ■ Blau
- 33199H40 ■ Violett
- 33992H40 ■ Pink

je 7,14 / 8,50 €



Mannschaftshemden

Luftige und sehr leichte Mannschaftshemden aus 100% Polyester. Größe S ist geeignet für Kinder bis 12 Jahre, Größe L für ältere Schüler/innen. Waschbar bei 40 °C

33441H40	Größe S, Rot	je 5,03 / 5,99 €
33442H40	Größe S, Blau	
33443H40	Größe L, Rot	je 5,38 / 6,40 €
33444H40	Größe L, Blau	



Abb. ähnlich



Ball-Kompressor

Elektrischer Ballkompressor, 220 V, ohne Öl-Wartung. Mit Manometer und 3 Ballnippeln, die als Aufsätze das Aufpumpen fast aller Bälle ermöglichen. Füllzeit z. B. für einen Fußball ca. 30 Sekunden. Maße (H x B x T): 18 x 19 x 14 cm, Gewicht 2 kg
3480H40* **103,32 / 122,95 €**

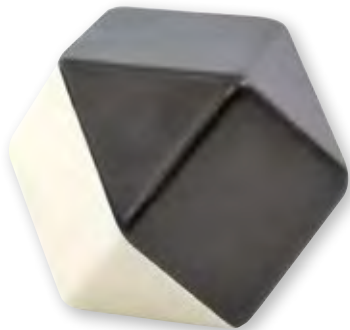

Bliteball

In Anlehnung an das traditionelle Fußballbrettspiel ist Bliteball (Black-White-Ball) die Trendsportart für Halle und Sportplatz. Die oben liegende Farbe entscheidet, welche Mannschaft in Ballbesitz ist. Lustige Abwandlung des Kleinfeldfußballs für Schüler/innen jeder Altersstufe. 12-eckiger, beschichteter Schaumstoffball, schwarz/weiß

33926H40* Ø 23 cm **15,08 / 17,95 €**

Super-Sparset Mannschaftshemden

Das Set enthält 20 Hemden in Größe S (10x Blau, 10x Rot) und eine praktische Tasche (100% Nylon) mit Netzeinsatz für optimale Durchlüftung. Lieferung der Tasche in Überraschungsfarbe
33818H40 **88,19 / 104,95 €**



[Versandkosten: 5,80 / 6,90 € – Versandkosten Flexeo®-Möbel: 30,- / 35,70 € pro Möbelstück]



Unihockey-Schläger, einzeln

Unihockey-Schläger, Schaftlänge 80 cm

3936H40 ■ Rote Schaufel

3937H40 ■ Gelbe Schaufel

je 7,65 / 9,10 €

Unihockey-Set

Stabile Unihockey-Schläger aus besonders bruchsi-
cherem Kunststoff – ideal für den Einsatz sowohl in der
Halle als auch im Freien (auf Rasen).

Satz mit 12 Unihockey-Schlägern, Schaftlänge 80 cm
(6x Rot und 6x Gelb) und 12 Lochbällen

3570H40

86,51 / 102,95 €



Große Ball-Tasche

Praktische Aufbewahrungstasche aus 100% Polyester
mit gepolstertem Tragegriff, Handgriffen und leicht
laufenden Gummirollen. Somit kann die Tasche auch
bequem und ohne Anstrengung von Kindern gezogen
werden.

Farbe: Blau, Maße (H x B x T): ca. 40 x 80 x 35 cm

36379H40*

37,77 / 44,95 €



Fußball-Set mit Tragetasche

Dieses Fußball-Set beinhaltet 5 qualitativ hochwertige
Schul-Fußbälle (34276H40). Praktisch aufbewahrt in der
mitgelieferten Tragetasche können die Bälle problemlos
zum Fußballplatz transportiert werden.

Maße Tasche: Länge ca. 105 cm, Ø 24 cm

Material: 100% Polyester

36382H40* inkl. Tragetasche

70,55 / 83,95 €

Ballnetz mit Sammelring

Bis zu 20 Bälle der Größe 5 können in dem stabilen
Netz untergebracht werden. Dank des praktischen Rings
erfolgt das Einsammeln besonders schnell und einfach.
Netz aus 100% Polyethylen. Lieferung ohne Bälle

36285H40

8,39 / 9,99 €

Ball-Set „Fußball“

Extra zugeschnitten auf Ihren Bedarf.

Inhalt des Sets:

- 2 Wettspielbälle „Legend“
- 8 Trainingsbälle „Jewel“
- 1 Hallenfußball „Soft-Indoor“
- 1 Ballnetz (100% Polypropylen)

33118H40*

157,10 / 186,95 €



1· Athletik-Junior

1/100-sec., 5-stellige LCD-Anzeige, Lap-Funktion, Normalzeitanzeige mit Alarm und Datumsanzeige, wasserdicht. Maße (H x B x T): 6 x 5 x 1,5 cm, 30 g

3697H40 Stück **11,76 / 13,99 €**

1·



2· Taktile Hände und Füße

Die besonderen Bodenmarkierungen haben eine genoppte Oberfläche. So werden Laufwege und Bewegungspfade nicht nur visuell angezeigt, sondern die Kinder können sie fühlen und erleben.

Satz mit 2 taktilen Füßen, 21 cm

33892H40 **4,29 / 5,10 €**

Satz mit 2 taktilen Händen, 16,5 cm

33893H40 **4,29 / 5,10 €**



2·

3· Bodenmarkierungs-Sets

Laufwege, Spielfelder oder Markierungslinien sind in Sekundenschnelle gelegt. Die Symbole aus hochwertigem Gummi sind rutschfest und beidseitig verwendbar.

Set Hände & Füße

4 Hände (2 rot, 2 blau), Länge 16 cm

4 Füße (2 rot, 2 blau), Länge 19 cm

36350H40 **16,76 / 19,95 €**

Set Linien & Pfeile

4 Linien (2 rot, 2 blau), ca. 36 x 8 cm

4 Pfeile (2 rot, 2 blau), ca. 35 x 13 cm

36351H40 **20,97 / 24,95 €**

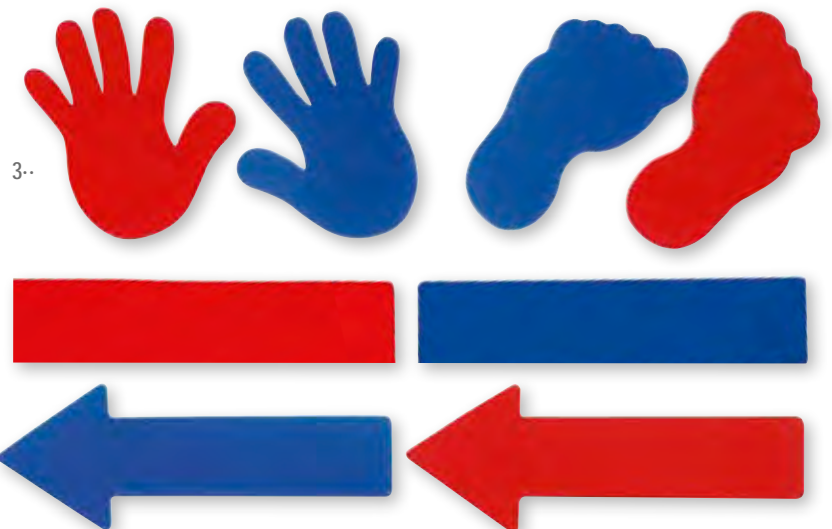

3·



4·

4· Markierungsteller

Set mit 40 praktischen Markierungstellern aus Kunststoff – je 10 Stück in einer Farbe. Die flache Form und die hohe Flexibilität schließen Verletzungsgefahren weitestgehend aus. Lieferung in Überraschungsfarbe
Ø 19 cm, Höhe: 5 cm

3885H40 40er-Set **33,57 / 39,95 €**



5·

5· Set mit 6 Kreisen

Jeweils 3 Stück in Blau und Rot. Ø ca. 25 cm

33262H40 **15,08 / 17,95 €**



10 m

50 m

6·

30 m

6· Bandmaße

In stabilen, gut funktionierenden Abrollkapseln. Die unverwüstlichen Fiberglasbänder sind doppelseitig und zweifarbig bedruckt.

665H40 10 m **11,26 / 13,40 €**

666H40 30 m **21,81 / 25,95 €**

667H40 50 m **28,53 / 33,95 €**



Mannschaftsbänder, Juniorgröße

Gurtband, normale, geschlossene Form, Länge: ca. 48 cm, Breite: 5 cm, Material: 100% Polyester

- 33051H40 ■ Rot
- 33052H40 ■ Gelb
- 33053H40 ■ Grün
- 33054H40 ■ Blau

je **1,93 / 2,30 €**



10 Meter



Mannschaftsbänder, Seniorgröße

Gurtband, normale, geschlossene Form, Länge: ca. 59 cm, Breite: 5 cm, Material: 100% Polyester

- 33055H40 ■ Rot
- 33056H40 ■ Gelb
- 33057H40 ■ Grün
- 33058H40 ■ Blau

je **2,02 / 2,40 €**

Ziehtau

Tauziehen macht Spaß und fördert Teamgeist, Ausdauer und Willenskraft. Aber auch zum Balancieren ist dieses extradicke Tau bestens geeignet.

Farbe: Rot, Belastbarkeit bis zu 2,5 Tonnen, 10 m, Stärke: Ø 2 cm

Material: 100% Polypropylen

34058H40

30,21 / 35,95 €
1 m = € 3,02 / € 3,60

Wizzball-Handpfeife

Die Pfeife trillert durch Druck auf den Blasebalg. Dadurch ist sie **absolut hygienisch** und ideal für den täglichen Gebrauch in der Schule. Aus Weichgummi. Ø ca. 7 cm, Gewicht ca. 75 g, in Überraschungsfarbe

36226H40* Stück

13,40 / 15,95 €

absolut hygienisch



Elektronische Pfeife

Mit Ton per Knopfdruck. Besonders hygienisch und ideal für den Gebrauch durch mehrere Personen. Es sind 2 Tonarten wählbar. Der klare und konstante Ton ist in jeder Sporthalle oder auf freiem Gelände hörbar. Inklusive praktischer Schlaufe und Batterien (Knopfzelle CR2032). Ø 4 cm, 14 cm lang, Gewicht ca. 68 g. Material: Kunststoff

757696H40

16,76 / 19,95 €



Abb. ähnlich

Mannschaftsbänder in Juniorgröße

normale, geschlossene Form
Spar-Set mit 30 Bändern (10x Rot, 10x Blau, 10x Gelb).
Inklusive Tasche aus 100% Nylon (36298H40) mit luftigem Netzeinsatz zur idealen Unterbringung.
Tasche in Überraschungsfarbe

33817H40

52,52 / 62,50 €

Badmintonschläger

Diese Serie mit Top-Badmintonschlägern wurde speziell für die Schule entwickelt.

Durch die verschiedenen Längen der Schläger erzielen Ihre Schüler/innen rasch optimale Lernfortschritte. Je kürzer der Schläger, desto sicherer treffen die Kinder. Unterschiedliche Leistungsstände gleichen Sie so einfach aus. Dank Alu-Rahmen sind die Schläger besonders leicht und haben einen optimalen Schwerpunkt. Sie sind somit ideal für Kinder geeignet.



Alu-Line 100

Durch den fehlenden Schaft bietet dieser Schläger einen optimalen Einstieg. Ihre Schüler/innen **treffen besonders leicht und sicher**, Spielspaß ist von Beginn an garantiert. Länge: 45 cm
Einzelschläger, ca. 95 g

3657H40 Stück

8,57 / 10,20 €

Alu-Line 200

Dieser Schläger bietet dank **verkürztem Schaft** zahlreiche Möglichkeiten. Er baut direkt auf dem Alu-Line 100 auf. Länge: 62 cm
Einzelschläger, ca. 100 g

3656H40 Stück

8,57 / 10,20 €

Alu-Line 300

Das ausgewachsene Modell der Alu-Line-Serie zeichnet sich ebenfalls durch ein besonders geringes Gewicht aus. Länge: 67 cm
Auch für **Fortgeschrittene** bestens geeignet.
Einzelschläger, ca. 105 g

3655H40 Stück

8,82 / 10,50 €

Alu-Line Schul-Set

Das **optimale Set für Fortgeschrittene**
12 Alu-Line 300 Schläger lassen auch bei ambitionierten Spieler/innen keine Wünsche offen.

35877H40*

88,19 / 104,95 €

Alu-Line Schul-Set „Plus“ komplett mit Tasche

Zusätzlich zu den 12 Alu-Line 300 Schlägern enthält dieses Set noch 12 **gelbe Top-Bälle** mittlerer Geschwindigkeit. Inkl. Tasche

35880H40*

109,20 / 129,95 €





Badminton-Schul-Set
12 hochwertige Schläger aus beschichtetem Stahl (ca. 130 g) mit stabilem Griff.
35483H40* [47,02 / 55,95 €]

Badminton-Schul-Set „Plus“
12 Schläger sowie 12 gelbe Top-Bälle mittlerer Geschwindigkeit.
35478H40* [58,78 / 69,95 €]

Badminton-Schul-Set „Plus“ komplett mit Tasche
(100% Polyester)
35882H40* [72,23 / 85,95 €]

Badminton-Schul-Set komplett mit Tasche
(100% Polyester)
35881H40* [60,08 / 71,50 €]

Badminton-Schläger, einzeln
Stabiler Stahl/Stahl-Schläger mit sichtbarem T-Stück.
Länge: 67 cm, Gewicht: ca. 130 g
34278H40 [4,37 / 5,20 €]



Hinweis: Die Farbe der Markierung gibt die Geschwindigkeit an.

6 gelbe Badminton-Bälle
In einer praktischen Aufbewahrungsdose, mit Korkfuß und gelbem Nylon-Korb, 3 Geschwindigkeiten

35886H40* Rot = schnell
35887H40* Blau = mittel
35888H40* Grün = langsam je [12,18 / 14,50 €]

Badminton-Tasche
Geräumige Tasche aus reißfestem Gewebe für Schläger und Bälle.
Maße (H x B x T): ca. 33 x 66 x 28 cm
Material: 100% Polyester
Lieferung ohne Inhalt
35488H40 [12,02 / 14,30 €]



Soft-Ball-Bounce

Ein besonders hohes Maß an Sicherheit bietet diese Hockey-Variante.

Die weichen Schläger und der Ball sind aus robustem, beschichtetem Schaumstoff hergestellt. Die Griffe aus Hartgummi sorgen für beste Kontrolle.

6 Schläger (je 3x Rot/Blau), Länge 80 cm, 1 Ball

33189H40

60,46 / 71,95 €



Mini-Tennis

Sehr robuste Kunststoff-Schläger – ideal für den täglichen Einsatz auf dem Pausenhof. Die handliche Größe ist optimal auf Kinder abgestimmt.

Maße: 22 x 17 cm

Satz mit 2 Schlägern und 1 Softball, Ø ca. 6 cm

Alle Warnhinweis: 1 (Seite 306)

33323H40 Mini-Tennis

7,31 / 8,70 €

36325H40 3 Ersatzbälle

4,12 / 4,90 €

Schmetterball

Durch die kürzere Grifflänge können auch jüngere Schüler/innen mit diesen Schlägern gut umgehen.

Set mit 2 Schlägern (43 cm lang) und 2 bunten Schmetterbällen

33068H40

8,82 / 10,50 €



Wuselball-Springspiel

Die Wuselbälle werden mithilfe des Trampolin-Effekts hin und her gespielt. Für mehr Abwechslung und eine Änderung des Flugverhaltens sorgen die verschieden großen Bälle! Das macht Spaß und fördert die Hand-Auge-Koordination. Spielbar zu zweit oder in der Gruppe.

Inhalt:

- 2 Schläger, Ø 35 cm (Bezugsmaterial: 85% Polyester, 15% Elasthan)

- 2 Wuselbälle (Ø 5 cm + Ø 11 cm)

Warnhinweis: 1 (Seite 306)

36368H40

18,45 / 21,95 €

Family-Tennis-Set

Bewährtes und beliebtes Spiel für Freizeit, Schulhof ... bestehend aus 2 Schlägern und 1 Softball, Ø 7 cm

Maße: 24 x 20 cm, Länge: 53 cm

Material: Kunststoff

Alle Warnhinweis: 1 (Seite 306)

3688H40 Set

7,90 / 9,40 €

36326H40 3 Ersatzbälle

4,12 / 4,90 €

Versandkosten: 5,80 / 6,90 € – Versandkosten Flexeo®-Möbel: 30,- / 35,70 € pro Möbelstück



Tischtennis-Schläger Smash

Einsteigerschläger mit 1 mm Schwamm beidseitig und konkavem Griff.

759442H40 Stück

7,14 / 8,50 €

Tischtennisschläger Smash – 10er-Set

Die ideale Ausstattung für den Sportunterricht. Sie erhalten 10 Tischtennisschläger im Set mit 1 mm Schwamm beidseitig und konkavem Griff.

760115H40 Set

54,58 / 64,95 €



Tischtennisbälle

Weiß, Ø 4 cm, im Polybag

34015H40 10 Stück

4,19 / 4,99 €



Tischtennisschläger Flash

Einstiegsschläger mit beidseitig außenliegenden Noppen und geradem Griff.

34436H40 Stück

3,61 / 4,30 €



Tischtennisbälle

Tischtennis-Trainingsbälle, Weiß, Ø 4 cm

760104H40 144 Stück

35,25 / 41,95 €



Outdoor Tischtennisschläger

Wetterfester Schläger aus Kunststoff, bestens geeignet für den Einsatz im Freien. Die gummierten Spielflächen sorgen für gute Ballkontrolle, der geriffelte Griff für rutschfesten Halt.

36307H40 Stück

5,29 / 6,30 €



Tischtennis-Gruppen-set

Das ideale Set zum Einstieg in diese faszinierende Sportart!

Anfänger/innen können mit den Einsteiger-Schlägern sehr schnell die Grundtechniken erlernen. Der Ball-Karton verhindert, dass Sie ohne das nötige Spielmaterial sind.

Mit diesem Set wird auch ein spontanes TT-Spiel jederzeit möglich – ohne dass Ihre Schüler/innen eigene Schläger mitbringen müssen.

Inhalt:

- 10 Tischtennisschläger Flash (34436H40)
- 144 TT-Trainingsbälle (760104H40)

33085H40

61,30 / 72,95 €



Schweifball

Der weiche Kunstleder-Ball mit dem bunten Schweif kann zu vielen Gelegenheiten eingesetzt werden: bei Wurf- und Fangspielen, aber auch als Ball bei verschiedenen Rückschlagspielen.

Gewicht: ca. 90 g, Ø 6,5 cm, Schweiflänge: 95 cm

Material Schweif: 100% Nylon

33269H40 Stück

6,30 / 7,50 €

6 bunte Schweifbälle

Die großen bunten Schweifbälle eignen sich ideal für verschiedene Fang- und Wurfspiele. Dank des langen Schweifs können auch kleinere Kinder die Bälle gut fangen. Ø 10 cm, 110 g, Schweiflänge: 80 cm

Material Schweif: 100% Polyester

Material Ball: Synthetik-Leder, gefüllt mit Baumwolle

34202H40* 6 Stück

27,69 / 32,95 €



Regenbogen-Ringe

- Ringe auf dem Kopf balancieren
- Jonglieren mit Ringen an Armen und Beinen
- Ringe zuwerfen und mit den Armen fangen
- im Kreis tanzen

Lassen Sie der Fantasie Ihrer Schüler/innen freien Lauf. Sie erfinden immer neue Spiele und Verwendungsmöglichkeiten.

Die Ringe sind aus weichem Gummi.

Größe: Ø ca. 16 cm, Dicke: ca. 1,2 cm

Warnhinweis: 16 (Seite 306)

33853H40* 6 Stück

15,08 / 17,95 €



Gummibälle

Softtouch-Oberfläche, super springend. Set mit 6 tollen Regenbogenfarben, Ø 6 cm, Gewicht: 320 g.

754465H40 6 Stück

11,76 / 13,99 €



Schaumstoff-Farbenwürfel

Großer, bunter Würfel aus weichem Schaumstoff mit 6 Farbpunkten (Lila, Orange, Grün, Gelb, Blau, Rot). Ideal für Farbwürfelspiele in der Gruppe.

16 cm hoch

Warnhinweis: 1 (Seite 306)

35684H40* Stück

7,23 / 8,60 €

Stick-Ball

Der rundum mit Saugnäpfen bestückte Ball muss mit den Handtellern aus Kunststoff aufgefangen werden. Kommt in Überraschungsfarbe. Set mit Stick-Ball und 2 Handtellern, Ø 20 cm.

Bezugsmaterial Handteller: 100% Nylon

Alle Warnhinweis: 1 (Seite 306)

33430H40 Set

6,30 / 7,50 €

33814H40 3 Ersatzbälle

4,54 / 5,40 €



Versandkosten: 5,80 / 6,90 € – Versandkosten Flexeo®-Möbel: 30,- / 35,70 € pro Möbelstück



1..

1.. Spielball Erde

Aus weichem Kunststoff, zum Werfen, Fangen und Kicken. Ø 10 cm

754850H40* Stück

4,12 / 4,90 €



2..

Ø 11 cm

2.. Sensomotorik-Bälle

Ø 11 cm, kommt in Überraschungsfarbe
[Warnhinweis: 1 (Seite 306)]

33191H40 Stück

ab 10 Stück nur je

€ 4,70
€ 4,10



3..

3.. Spaßball

Springt hervorragend, aber nie dorthin, wo man es vermutet. Bestens geeignet für Kreis- und Gruppenspiele. Mit Nadelventil zum Aufpumpen.

Ø ca. 20 cm, Gewicht: 190 g

36236H40

8,24 / 9,80 €



Aufgrund der 6 großen Noppen wechselt der Hartgummi-Ball ständig seine Richtung. Ein großer Spaß, bei dem spielerisch die Hand-Auge-Koordination geschult wird.

4..

4.. Jumbo-Reaction-Ball

Ø ca. 24 cm, Gewicht: ca. 330 g

[Warnhinweis: 1 (Seite 306)]

33753H40 Stück

12,60 / 14,99 €



5..

5.. Rasta-Footbags

Die kleinen Kunstobjekte im Rasta-Look sind mit einem weichem Material gefüllt. Dadurch eignen sie sich auch hervorragend zum Jonglieren. Gewicht: je 50 g, Ø ca. 5 cm.

Material: Außenhülle: 85% Baumwolle, 15% Polypropylen, Füllung: 100% Polypropylen. Lieferung in Überraschungsfarbe

35430H40 3 Stück

8,82 / 10,50 €



6..

inklusive robuster Tasche

23-teilig

6.. Ball-Set mit Big Bag

Für alle Fälle einen Ball: Fuß-, Volley-, Soft-, Jonglier-, Foot-, Catch-, Wusel-, Schweiß-, Tennis-, Luft- und Knautsch-Ball. BALL gefällig?

Dieses Riesen-Ball-Sortiment hält alles für Sie und Ihre Klasse bereit. Egal, ob Pause, Ausflug, Sportstunde oder einfach nur Lust auf Bewegung.

Inhalt:

2 Schaumstoff-Fußbälle, 1 Schaumvolleyball, 1 Soft-Tennisball, 2 Softbälle, 1 Spiral-Football, 3 Jonglierbälle, 3 Knautschbälle, 1 Wuselball, Ø 8 cm, 1 Wuselball, Ø 5 cm, 1 Catch-Ball, 2 Luftballonbälle (Hülle 100% Baumwolle), 1 Schweißball (100% Nylon), 4 Soft-Wurfscheiben (beschichtet und unbeschichtet)

In einer robusten Tasche aus 100% Polyester

[Warnhinweise: 1, 6 (Seite 306)]

50689H40*

92,39 / 109,95 €

1.. Pferdegeschirr

Für fantasievolles und bewegungsintensives Spielen. Größenverstellbar, aus weichem, bequemem Material (100% Nylon), mit 2 soliden Karabinern. Der Sicherheits-Schnellverschluss kann vorne jederzeit geöffnet werden.

Nicht auf Spielgeräten benutzen.

Warnhinweis: 52 (Seite 306)

36219H40 Stück **12,60 / 14,99 €**



1..

2.. Das Plattform-Balancier-Spiel

Beim „Plattform-Spiel“ tragen Ihre Schüler/innen keine Eier, sondern Schaumstoff-Bälle. Diese balancieren sie auf einer runden Plattform. Gar nicht so einfach, denn die Scheibe misst lediglich 15 cm im Durchmesser.

Alle Warnhinweis: 1 (Seite 306)

Set: 2 Schaumstoffbälle, 2 Plattformen mit Griff

36280H40* Set **17,23 / 20,50 €**

36338H40 2 Ersatzbälle **3,61 / 4,30 €**



2..

3.. Diabolo

Tolle Effekte, verblüffende Figuren und eine Vielzahl individueller Möglichkeiten. Eine farbige Kunststoffspule mit Metallspindel und Handstäben aus Holz.

38 cm, Ø 10 cm, 165 g. Schnur aus 100% Baumwolle

3489H40 Stück **15,08 / 17,95 €**



3..

4..

4.. Großes Diabolo Vision

Dieses Kunststoff-Diabolo ist äußerst beliebt bei Profis und Anfänger/innen. Durch die breiten Naben ist es sehr leicht zu fangen und sehr gut für Tricks geeignet.

Länge 46 cm, Ø 14 cm, Gewicht: 230 g, mit Handstäben aus Holz, Schnur aus 100% Baumwolle.

Lieferung in Überraschungsfarbe

34146H40* **32,73 / 38,95 €**

5.. Swing Loop

Ein tolles Geschicklichkeitsspiel, bei dem der Ball an der Gummischnur mit dem Ring aufgefangen werden muss. Die Hand-Auge-Koordination wird spielerisch geschult.

Größe 1: Länge: ca. 25 cm, Ball: Ø ca. 3,5 cm

Warnhinweise: 1, 4, 5 (Seite 306)

36198H40 **4,54 / 5,40 €**

Größe 2: Länge: ca. 38 cm, Ball: Ø ca. 6,5 cm

Warnhinweise: 1, 4 (Seite 306)

33513H40 **7,23 / 8,60 €**



5..

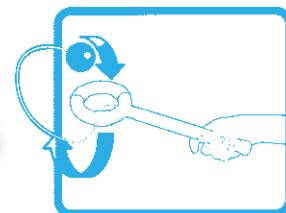

6..

6.. Balancier-Teller

Welches Team kommt zuerst mit dem Ball ins Ziel? Vorwärts laufen und dabei gleichzeitig die Schnüre gespannt halten, damit der Ball nicht herunterfällt. Das erfordert Geschick und Teamfähigkeit. Schaumstoff-Teller, Ø 17 cm mit 4 Schnüren und Kunststoffgriffen. Schaumstoff-Ball, Ø 6 cm

Warnhinweise: 1, 4 (Seite 306)

34130H40 **14,71 / 17,50 €**



Versandkosten: 5,80 / 6,90 € – Versandkosten Flexeo®-Möbel: 30,- / 35,70 € pro Möbelstück



Abb. ähnlich

Tasche gefüllt mit 30 Bohnensäckchen

Top-Sparset mit 30 Bohnensäckchen mit Granulatfüllung (Hülle mit feuchtem Tuch abwischbar) (10x Rot, 10x Blau, 10x Gelb), 8 x 14 cm, 80 g, inkl. Tasche aus 100% Nylon (Lieferung in Überraschungsfarbe).
[Warnhinweis: 1 (Seite 306)]

33826H40

[57,56 / 68,50 €]

Universal-Tasche

Die farbenfrohe Tasche eignet sich perfekt für Bohnensäckchen, aber auch für andere Kleinteile wie Mannschaftsbänder, Tennisbälle, Springseile ...

Die Netz-Einsätze sorgen für optimale Durchlüftung. Tasche, 14 Liter Inhalt, 100% Nylon. Lieferung der Tasche in Überraschungsfarbe

36298H40

[6,64 / 7,90 €]

Gezielt werfen und punkten

Mehrere Schüler/innen treten im Zielwerfen gegeneinander an. Mit **Bohensäckchen** werfen alle platziert auf die Matte. Sofort erkennen sie, wie viele Punkte erzielt wurden und wer gewonnen hat.

Inhalt: Zielmatte aus reißfester Kunststoff-Plane (1 x 1 m), 8 Bohnensäckchen (100% Baumwolle – nur mit feuchtem Tuch reinigen) in 4 Farben

[Warnhinweis: 1 (Seite 306)]

36258H40*

[28,99 / 34,50 €]



Bohensäckchen

Hochwertige, strapazierfähige Hülle aus 100% Baumwolle mit bester Granulatfüllung. Gewicht: ca. 80 g; Größe: 8 x 14 cm, Hülle mit feuchtem Tuch abwischbar.

Alle [Warnhinweis: 1 (Seite 306)]

3717H40 Gelb
3718H40 Grün
3719H40 Blau
3720H40 Rot

je [3,45 / 4,10 €]

Hochwertige, strapazierfähige Hülle aus 100% Baumwolle mit bester Bohnenfüllung. Hülle mit feuchtem Tuch abwischbar. Gewicht: ca. 120 g, Größe: 15 x 10 cm
Alle [Warnhinweis: 1 (Seite 306)]

3793H40 Rot
3794H40 Gelb
3795H40 Grün
3796H40 Blau

je [3,45 / 4,10 €]



Soft-Schlagball

Besonders weicher Schaumstoffkopf mit bunten Echtfedern. Durch das geringe Gewicht (ca. 25 g) besonders für jüngere Spieler/innen geeignet.

[Warnhinweis: 1 (Seite 306)]

33402H40 Stück

[4,45 / 5,30 €]



Scoop

Ein faszinierendes Spiel für zwei Spieler/innen oder auch ganze Mannschaften. Viele verschiedene Spielvarianten ermöglichen eine besonders ausgeprägte und dennoch äußerst abwechslungsreiche Schulung elementarer und koordinativer Fähigkeiten.

Alle [Warnhinweis: 1 (Seite 306)]

Zwei Kunststoff-„Schläger“, 38 cm, inkl. Ball

3270H40 Set [7,14 / 8,50 €]

5 Ersatzbälle, Ø 10 cm

33816H40* [5,71 / 6,80 €]



Schlagball-Tennis

Set mit 2 stabilen Schlägern und 2 Bällen, Ø 23 cm, Länge: 38 cm

[Warnhinweis: 1 (Seite 306)]

33401H40*

[12,60 / 14,99 €]



1- Flugstern

Mit diesem „Ball“ lassen sich viele verschiedene Wurfspiele spielen, z. B. zählt man die Augenzahlen des jeweils gefangenen Armes zusammen.

Ø ca. 30 cm (Weichplastik), Gewicht: 300 g

Warnhinweis: 1 (Seite 306)

3144H40 Stück

8,⁹⁹ / 10,⁷⁰ €

2- Der Komm-zurück-Fußball

Einfach den Gürtel umschnallen und schon geht's los. Der robuste Kunststoff-Ball hängt sicher an der hochelastischen Gummischnur. Die Kinder kickten, werfen oder köpfen – immer kommt der Ball zurück. Die Gürtel-Größe ist individuell einstellbar.

Ball: Ø ca. 19 cm

Warnhinweis: 4 (Seite 306)

33534H40

9,⁶⁶ / 11,⁵⁰ €

2-



3- Boccia

Im Garten, am Strand oder im Park – einfache Regeln – großer Spielspaß für die ganze Familie.

Warnhinweis: 5 (Seite 306)

43575H40

5,⁸⁷ / 6,⁹⁹ €



4-

4- Boomerang-Ball

4 Bälle in verschiedenen Designs mit Gummibändern und Manschetten zur Befestigung an Beinen und Armen. Ideal zum Spielen, da die Bälle nicht wegrollen können.

Maße: Ball-Ø 20 cm, Seillänge: 150 cm

Material: Gummi

Warnhinweis: 4 (Seite 306)

762264H40 4 Stück

10,³⁴ / 12,³⁰ €



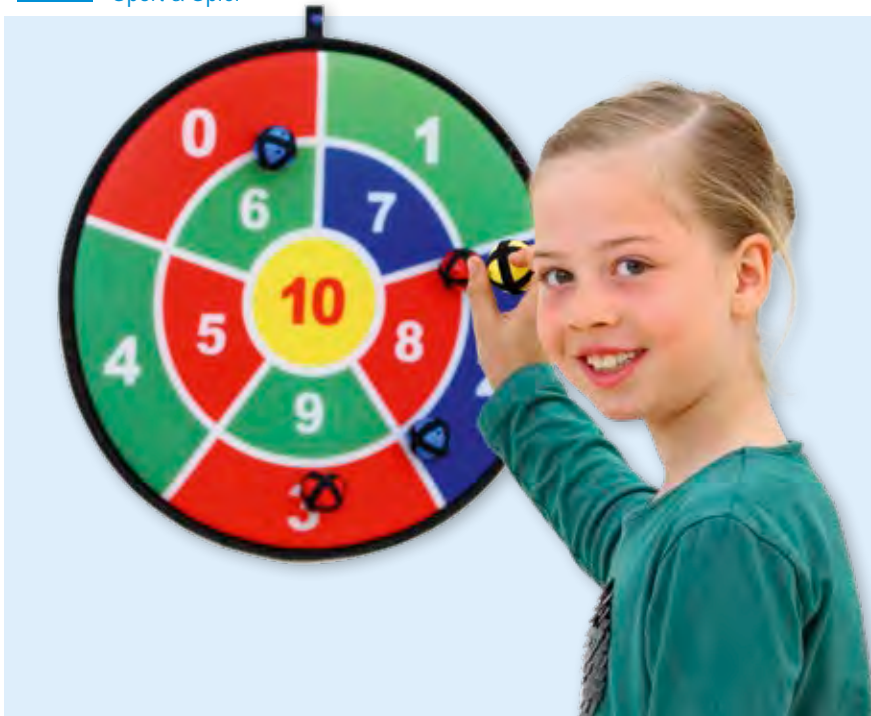

Zielscheiben-Mathe

Werfen, Treffen, Rechnen! Schön bunt und groß, fordern die drei Zielscheiben Ihre Schüler/innen zum Mathespielen auf! Addieren, Subtrahieren, Multiplizieren und Dividieren machen mit den Mathe-Scheiben richtig Spaß und ein bisschen Bewegung und Koordinationstraining machen müde Schüler/innen schnell wieder munter!

Inhalt:

- 3 bunte Zielscheiben (Ø je 45 cm) mit Zahlen von 0 - 10, 0 - 20 und 10 - 100
- 9 Klettballer

Warnhinweise: 1, 5 (Seite 306)

88504H40*

20,⁹⁷ / 24,⁹⁵ €



Soft-Wurfspiel

Der beliebte Freizeitspaß als Soft-Variante. Das Spiel ist vollständig zerlegbar und somit findet es bei Schulausflügen auch in der kleinsten Tasche Platz. Das weiche Material ist bei den Kindern sehr beliebt und lädt zum Spielen ein.

Maße: 50 x 50 cm, Ø Ringe je 15 cm

Material: Kunststoff, mit Schaumstoff ummantelt, Ringe komplett aus Schaumstoff; Lieferung in Überraschungsfarbe. Wurfspiel komplett mit 6 Soft-Ringen.

Alle Warnhinweise: 1 (Seite 306)

754398H40 Soft-Wurfspiel

36344H40 6 Ersatzringe

15,⁵⁵ / 18,⁵⁰ €
5,⁴⁶ / 6,⁵⁰ €



Großes Teller-Dart

Das etwas andere Dartspiel!

Genau zielen und werfen. Gar nicht so einfach, die Flugscheiben auf die 2 Meter große Matte zu werfen. Wer die meisten Punkte erreicht, wird der Teller-Dart-Champion.

1 Boden-Dartfeld (Ø 200 cm) aus Polypropylen,
3 Kunststoff-Flugscheiben, 4 Boden-Befestigungsstecker

Ab 6 Jahren, ab 1 Spieler/in

Warnhinweise: 1 (Seite 306)

84824H40*

23,³³ / 27,⁷⁶ €

Spaß und Bewegung – drinnen und draußen!



1.. Soft-Bowling

Die Soft-Ausführung des beliebten Freizeitspiels ist besonders geeignet für den Einsatz in der Schule. Alle Kegel sind mit weichem Schaumstoff ummantelt. Die Kugeln sind aus dem gleichen Material gefertigt. Das sorgt für gefahrloses Spielen und maximalen Spaß!

Zum Set gehören:

- 10 Kegel mit jeweils 29 cm Höhe
- 2 Bowlingkugeln, Ø ca. 16 cm
- 1 Aufbewahrungstasche

Warnhinweis: 1 (Seite 306)

36238H40*

71,⁰¹ / 84,⁵⁰ €



2.. Kleines Soft-Bowling-Set

Die kleine Version des Bowling-Spiels sorgt besonders bei jüngeren Schüler/innen für viel Spaß. Für ein gefahrloses Spiel sind alle Kegel sowie die Kugel mit weichem Schaumstoff-Material ummantelt. Kommt in Überraschungsfarbe

Inhalt:

- 6 Kegel, Höhe: 17 cm, Ø 5,5 cm
- 1 Bowling-Kugel, Ø 9,5 cm
- 1 Positionsmatte, 30 x 40 cm
- Aufbewahrungstasche

Warnhinweis: 1 (Seite 306)

34119H40

19,⁷⁵ / 23,⁵⁰ €

Versandkosten: 5,⁸⁰ / 6,⁹⁰ € – Versandkosten Flexeo®-Möbel: 30,- / 35,⁷⁰ € pro Möbelstück

3.. Dosen-Wurfspiel

Ein Klassiker im modernen Design!

Inhalt: 10 Dosen, 6 Bälle
Mit Tragetasche. In Überraschungsfarbe
Dosen: Höhe: 10 cm, Ø 8 cm, Bälle: Ø 6 cm
Alle Warnhinweis: 1 (Seite 306)

36220H40 Dosen-Wurfspiel

30,²¹ / 35,⁹⁵ €

36338H40 2 Ersatzbälle

3,⁶¹ / 4,³⁰ €



zielgenaues
Werfen

3..



Set mit 5 Universal-Hürden

(= 5x 3957H40)

3948H40

134,41 / 159,95 €

Sockel mit
Sand befüllbar

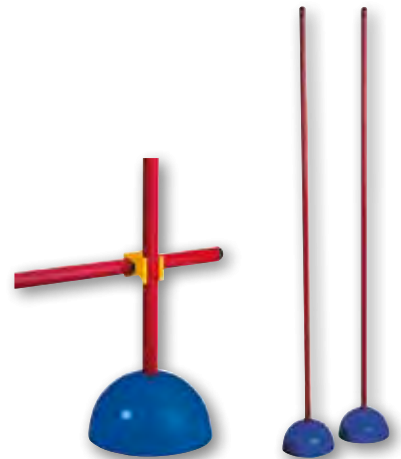
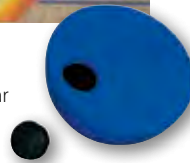

Universal-Hürde/Trainingshilfe

Das ideale System, um verschiedensten Anforderungen gerecht zu werden – als Hindernis, als **Universal-Hürde**, als Dribbelstange ...

Der mit Sand befüllbare Sockel gewährleistet einen festen Stand (Lieferung ohne Sand).

Die 170 cm langen Kunststoffstangen beweisen eine hohe Flexibilität, die auch so manchen „Rempler“ aushalten und verzeihen. Dadurch ist dieses System ideal für alle Alters- und Leistungsstufen.

Die ebenfalls 170 cm langen Querstangen können auf die beliebig verschiebbaren Gelenkklammern entweder **aufgelegt (flexible Lösung)** oder mit ihnen fest an den Haltestangen fixiert werden.

Zu einer Universal-Hürde gehören:

3 Stangen (je 170 cm lang), 2 befüllbare Standfüße, 2 Gelenkklammern

3957H40 Universal-Hürde 33,57 / 39,95 €

33765H40 Ersatz-Gelenk-Klammer 2,51 / 2,99 €



Koordinations-Leiter

Fördern Sie die **konditionellen und koordinativen Fähigkeiten** Ihrer Schüler/innen beim Lauftraining.

Die Beinarbeit wird optimal geschult.

Die Koordinations-Leiter hat eine Gesamtlänge von 4 Metern. Die Kunststoff-Sprossen sind jeweils 42 cm breit und haben einen Abstand von ca. 41 cm.

Inkl. Tasche (100% Polyester)

33509H40

30,21 / 35,95 €



Dreibein

Eine simple, aber interessante Idee, um **Teamgeist und Koordinationsfähigkeit zu fördern**: Einfach die Beine von 2 Schüler/innen mit dem Nylon-Gurt verbinden. Der große Klettverschluss hält sicher und fest. So entsteht ein völlig neues Laufgefühl.

Maße: ca. 60 x 4 cm, Material: 100% Nylon

33517H40 Stück 4,19 / 4,99 €

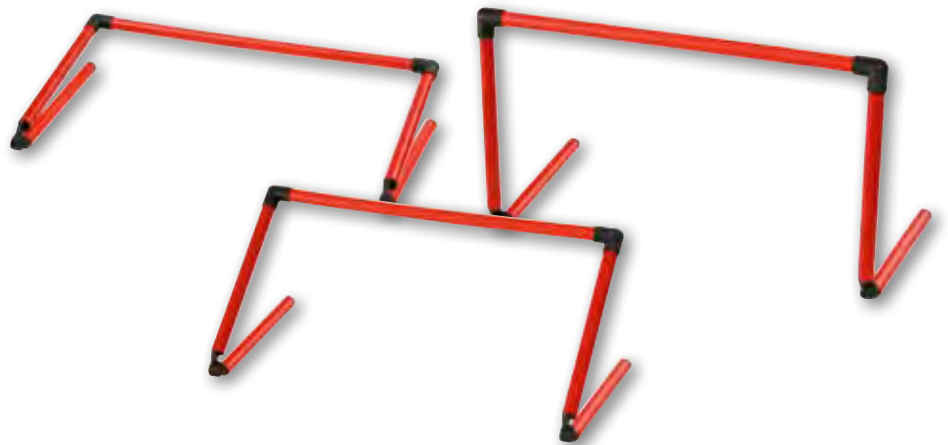

Höhenverstellbare Hürde

Mit dem arretierbaren Gelenk lässt sich die Hürde in der **Höhe zwischen 6 und 38 cm** einstellen. So bietet diese Trainingshilfe besonders viele Einsatzmöglichkeiten.

Bauen Sie z. B. einen Laufweg auf, der mit niedrigen

Hürden beginnt und mit hohen endet. So steigern sich Ihre Schüler/innen beim Koordinationstraining gezielt mit jeder weiteren Hürde.

33514H40 Stück

12,35 / 14,70 €



56 Teile

Motorik-Bewegungsset

Mit diesem Set erhalten Sie eine komplette Bewegungsbaustelle. So lassen sich schnell und einfach die besten Übungsparcours für Geschicklichkeit, Staffelspiele, Zirkusgelände oder Rallyebahnen auf- und wieder abbauen. Diese Einzelelemente, die alle miteinander kombinierbar sind, machen Ihren Kindern auch im Freispiel Spaß.

Inhalt:

4 kleine Reifen (Ø 38 cm), 4 mittlere Reifen (Ø 50 cm), 6 Lochkegel (in 6 Farben: Rot, Gelb, Orange, Pink, Grün, Blau), 4 Parcourssteine (in 4 Farben: Rot, Gelb, Grün, Blau), 30 Verbinder-Clips, 8 Gymnastikstangen (je 2 in Blau, Gelb, Grün, Rot), Transporttasche (100% Polyester)

Warnhinweis: 2 (Seite 306)

50691H40* 56-teilig

126,01 / 149,95 €

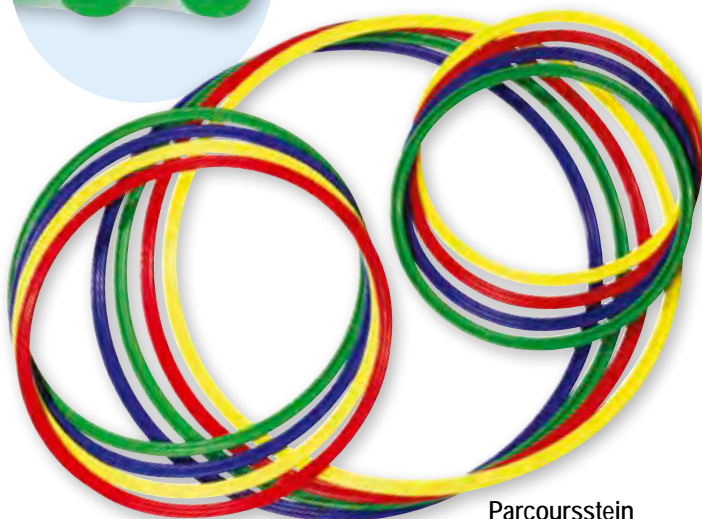
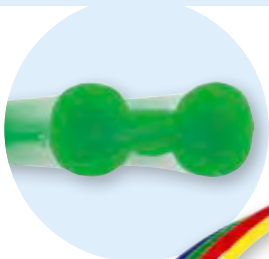

Satz mit 4 bunten Reifen

Aus Kunststoff, Flachprofil, gerillt

33423H40 Ø 38 cm

33424H40 Ø 50 cm

33425H40 Ø 65 cm

23,49 / 27,95 €
26,01 / 30,95 €
30,21 / 35,95 €

Parcoursstein

In diese Parcourssteine können alle drei Reifengrößen sowie unsere Rhythmikstangen eingebaut werden.

Maße (H x B x T): 9,5 x 36 x 15 cm

Material: Kunststoff

850121H40* ■ Rot
850122H40* ■ Blau
850123H40* ■ Gelb
850124H40* ■ Orange
850125H40* ■ Pink
850126H40* ■ Grün

je 6,05 / 7,20 €

Versandkosten: 5,80 / 6,90 € – Versandkosten Flexeo®-Möbel: 30,- / 35,70 € pro Möbelstück



Zahlenkegel von 0 bis 10

Vielfältige Einsatzmöglichkeiten bieten diese robusten Kunststoff-Kegel. Laufwege, Stationen und Ähnliches können ganz einfach markiert werden.
Höhe: ca. 23 cm

33507H40

[29,³⁷ / 34,⁹⁵ €]

passend für Kegel
ab 23 cm

Zahlen für Markierungkegel

Zahlen von 1 bis 10, beidseitig bedruckt auf stabilem Stoff. Passend für alle Kegelgrößen ab 23 cm.
Material: 100% Nylon. Lieferung ohne Kegel

33539H40

[14,²⁴ / 16,⁹⁵ €]

Markierungkegel

Markieren Sie mit diesen Kegeln Fahrbahnen, Ziellinien, Tore, Hindernisse und anderes.

Höhe: ca. 23 cm, Material: Kunststoff

42065H40* 4 Stück

[7,⁹⁸ / 9,⁵⁰ €]

made in
GERMANY

Kegel mit Löchern

- vielseitig einsetzbar
- äußerst strapazierfähiges Material
- tolle, leuchtende Farben
- Maße: 30 x 23 x 23 cm
- made in Germany

- 33426H40 ■ Rot
- 33427H40 ■ Gelb
- 850098H40 ■ Orange
- 850099H40 ■ Pink
- 850100H40 ■ Blau
- 850101H40 ■ Grün
- 850130H40 □ Weiß

je [6,⁰⁵ / 7,²⁰ €]

Große Lochkegel, 50 cm

Noch mehr Einsatzmöglichkeiten bieten diese großen Kegel. Kinderleicht hängen Sie die **variablen Stangenhalter** ein. Dann können verschieden hohe Hürden (10 - 50 cm) gebaut werden.

Die Stange liegt dabei **nur auf** und fällt schon bei leichtem Kontakt

herunter. So springen Ihre Schüler/innen ohne Berührungsangst über die Hürden. Natürlich können auch die großen Kegel (wie ihre kleinen Brüder) als **Stab- und Reifenhalter** verwendet werden. Material: Kunststoff. Lieferung ohne Stangenhalter

33510H40 Gelb
33511H40 Rot

je [11,⁷⁶ / 13,⁹⁹ €]

Gymnastik-Rhythmik-Stangen

Zum Drüberspringen oder Drunterdurchkriechen.
6 Stück in Rot, Gelb, Grün, Blau, Orange und Pink im Set, Ø 2,5 cm

Material: Kunststoff

754768H40 6 Stück, 70 cm

[18,⁴⁵ / 21,⁹⁵ €]

754759H40 6 Stück, 100 cm

[22,⁶⁵ / 26,⁹⁵ €]

Farbige Rhythmbänder

Mit Drehring am Kunststoff-Stab montiert, 4 cm breit. Besonders geeignet für den Gymnastik- und Rhythmikunterricht in der Primarstufe und der Sekundarstufe I sowie bei allen Gruppengestaltungen.
Material Bänder: 100% Polyester

Satz 1: 5 Bänder in 5 Farben, 1,6 m lang, Stab 30 cm
3174H40 **26,85 / 31,95 €**

Satz 2: 5 Bänder in 5 Farben, 3 m lang, Stab 30 cm
3175H40 **31,89 / 37,95 €**



Regenbogen-Rhythmbänder

Bunte Bänder, 4 cm breit, mit stabilen Kunststoff-Stöcken und Drehwirbel. Damit bringen Sie Farbe in Ihren Sportunterricht!
Material Band: 100% Polyester

33448H40 Länge 2 m, Stab 30 cm **6,89 / 8,20 €**

33449H40 Länge 3 m, Stab 40 cm **7,73 / 9,20 €**

Doppel-Rhythmbänder

An jedem Handstab sind jeweils 2 bunte Bänder, 2,5 cm breit, an einem Drehwirbel befestigt – eine interessante Alternative zu den normalen Rhythmbändern. Die Bewegungen erscheinen viel intensiver. Durch die geringe Länge der Bänder (je ca. 0,90 m) und der Stäbe (ca. 23 cm) lassen sie sich bereits ab der Grundschule

hervorragend einsetzen.
Material Bänder: 100% Polyester

Satz mit 6 Doppel-Bändern in 6 Farben
33450H40 **32,73 / 38,95 €**



Tanzsack

Fantasie und Experimentierfreude werden mit den lustigen Tanzsäcken gefördert. Der Klettverschluss an der Rückseite ermöglicht das einfache Ein- und Aussteigen. Hochelastisches Gewebe, luft- und lichtdurchlässig.
Material: 80% Nylon, 20% Elasthan
Alle Warnhinweis: 1 (Seite 306)

Größe L: ca. 70 x 140 cm (6 - 12 Jahre)

33418H40 Blau
33419H40 Rot **je 40,76 / 48,50 €**

Größe XL: ca. 70 x 155 cm (ab 13 Jahren)

33420H40 Blau
33421H40 Rot **je 44,50 / 52,95 €**

Bewegungs- & Rhythmik-Klassen-Set

Die praktische Komplett-Ausstattung für die fächerübergreifende Kombination aus Musik und Bewegung. In der stabilen Tragetasche (100% Polyester) erhalten Sie alles, um eine komplette Gruppe lehrplangerecht mit Bewegungsmaterialien und Rhythmikinstrumenten auszustatten.

Warnhinweis: 1, 43 (Seite 306)

Inhalt:

10 Rhythmkleiseile (100% Polypropylen), 6 Doppel-Rhythmbänder, (100% Polyester), 10 Chiffontücher (100% Nylon), 4 Rhythmbälle, 4 Klangstäbe, 4 Glockenkränze, 4 Schüttel-Eier, 1 Handtrommel, 1 Schellenring, 1 Triangel, inkl. Tragetasche

53500H40 **139,50 / 166,- €**



Versandkosten: 5,80 / 6,90 € – Versandkosten Flexeo®-Möbel: 30,- / 35,70 € pro Möbelstück



inklusive Aufbewahrungsbox



Die Klassiker **in XXL**



Eine Riesen-Variante der berühmten Gesellschaftsspiele. Die große, wetterfeste Spielplane ist ideal für spaßige Spiele in der Mittagspause, für Sommerfeste oder für den etwas anderen Unterricht. Dank der wasserabweisenden Plane kann bei jedem Wetter drinnen oder draußen gespielt werden. Das XXL-Spiele-Set ist ein Spaß für Schüler/innen und Lehrkräfte! Es ist schnell auf- und abgebaut. Maße Plane: 2,7 x 2,7 m (Material: 100% Polyvinylchlorid), Maße Kunststoffkegel (H x B x T): 30 x 23 x 23 cm

XXL-Outdoor-Ludo

Im Set enthalten sind folgende Elemente:

- 1 XXL-Spielplane (2,7 x 2,7 m)
- 16 Kegel (4x rot, 4x gelb, 4x grün, 4x blau)
- 1 Schaumstoff-Spielwürfel (16 x 16 cm)
- 1 Spielanleitung
- 1 Aufbewahrungsbox (84 l)

Warnhinweis: 1 (Seite 306)

34404H40*

251,²⁶ / 299,- €

XXL-Outdoor-Hütchenspiel

Im Set enthalten sind folgende Elemente:

- 1 XXL-Spielplane (2,7 x 2,7 m)
- 24 Kegel (6x rot, 6x blau, 6x grün, 6x gelb)
- 1 Schaumstoff-Spielwürfel (16 x 16 cm)
- 1 Spielanleitung
- 1 Aufbewahrungsbox (84 l)

Warnhinweis: 1 (Seite 306)

34463H40*

251,²⁶ / 299,- €

 made in
GERMANY

XXL-Outdoor-Leiterspiel Tier-Rallye

Im Set enthalten sind folgende Elemente:

- 1 XXL-Spielplane (2,7 x 2,7 m)
- 6 Kegel (1x rot, 1x blau, 1x grün, 1x gelb, 1x orange, 1x pink)
- 1 Schaumstoff-Spielwürfel (16 x 16 cm)
- 1 Spielanleitung
- 1 Aufbewahrungsbox (84 l)

Warnhinweis: 1 (Seite 306)

756510H40*

251,²⁶ / 299,- €



XXL-Outdoor-Hunderterfeld

Im Set enthalten sind folgende Elemente:

- 1 XXL-Spielplane (2,7 x 2,7 m)
- 20 Kegel (10x rot, 10x blau)
- 1 Schaumstoff-Spielwürfel (16 x 16 cm)
- 1 Spielanleitung
- 1 Aufbewahrungsbox (84 l)

Warnhinweis: 1 (Seite 306)

754798H40*

251,²⁶ / 299,- €

XXL-Outdoor-Dame

Im Set enthalten sind folgende Elemente:

- 1 XXL-Spielplane (2,7 x 2,7 m)
- 18 Kegel (9x blau, 9x weiß)
- 1 Spielanleitung
- 1 Aufbewahrungsbox (84 l)

34467H40*

251,²⁶ / 299,- €

XXL-Outdoor-Mühle

Im Set enthalten sind folgende Elemente:

- 1 XXL-Spielplane (2,7 x 2,7 m)
- 24 Kegel (12x blau, 12x weiß)
- 1 Spielanleitung
- 1 Aufbewahrungsbox (84 l)

34465H40*

251,²⁶ / 299,- €

Versandkosten: 5,⁸⁰ / 6,⁹⁰ € – Versandkosten Flexeo®-Möbel: 30,- / 35,⁷⁰ € pro Möbelstück



50 Meter Seil

Hier haben Sie die Möglichkeit, die Länge Ihrer Spring- und Schwungseile selbst zu bestimmen. Einfach abschneiden und die Enden zum Versiegeln kurz erhitzen – fertig!

Ø ca. 8 - 10 mm, Material: 100% Polypropylen

33469H40 50 Meter, rot **40,29 / 47,95 €**
 (1 m = € 0,81 / € 0,96)

Zieh-Tau

Tauziehen macht Spaß und fördert Teamgeist, Ausdauer und Willenskraft. Aber auch zum Balancieren ist dieses extradicke Tau bestens geeignet.

Belastbarkeit bis zu 2,5 Tonnen

Länge: 10 m, Ø 2 cm

Material: 100% Polypropylen

34058H40 **30,21 / 35,95 €**
 (1 m = € 3,02 / € 3,60)

5er-Sätze Seile

Jeweils 5 Seile in einer Farbe. 100% Polypropylen

- 33025H40 Blau
- 33026H40 Rot
- 33027H40 Gelb
- 33028H40 Grün

je **12,60 / 14,99 €**
 (1 m = € 0,84 / € 1,-)

Schwungseile

In den verschiedensten Bereichen in Sport und Spiel einsetzbares, 9 mm starkes, gleichbleibend dickes Seil. 100% Polypropylen

Länge: 8 m, Farbe: Pink, Gewicht: 290 g

3583H40 **8,15 / 9,70 €**
 (1 m = € 1,02 / € 1,21)

Länge: 10 m, Farbe: Grün, Gewicht: 350 g

3584H40 **9,83 / 11,70 €**
 (1 m = € 0,98 / € 1,17)

Länge: 15 m, Farbe: Blau, Gewicht: 530 g

3585H40 **14,24 / 16,95 €**
 (1 m = € 0,95 / € 1,13)

Gymnastik-Springseile

Nach internationalen Vorschriften (F.I.G.) geflochten: **3 m lang**, 9 mm stark (gleichbleibend); in kräftigen, leuchtenden Farben. 100% Polypropylen

Satz mit 10 Stück

In verschiedenen Farben, sortiert

3581H40 **23,49 / 27,95 €**
 (1 m = € 0,78 / € 0,93)



Rope-Skipping-Seile

Die schnelle, sportliche Variante des Seilspringens. Mit diesen leuchtenden Kunststoff-Seilen lassen sich auch die schwierigsten Figuren und Kombinationen einfach umsetzen.

Seile in leuchtenden Farben mit festen Griffen, in denen das Seil frei beweglich bleibt.

Material Ummantelung: 100% Polypropylen

Länge: 3 m, Gewicht: 110 g

- 3511H40 Gelb
- 33095H40 Blau
- 3513H40 Pink
- 33096H40 Grün

je **5,38 / 6,40 €**

Kurze Längen – ideal für Kinder

Länge: 2,43 m, Gewicht: 90 g

- 3514H40 Gelb
- 3028H40 Blau
- 3516H40 Pink
- 3029H40 Grün

je **5,38 / 6,40 €**

Länge: 2,73 m, Gewicht: 100 g

- 3543H40 Gelb
- 3138H40 Blau
- 3545H40 Pink
- 3139H40 Grün

je **5,38 / 6,40 €**

Pausenkiste

Inhalt:

- 1 Kunststoff-Kiste inkl. Deckel, 42 l
- 1 Soft-Schlagball
- 1 Schlagball-Tennis
- 1 Klett-Ball-Spiel
- 1 Spaß-Ball
- 1 Schwungseil, 8 m (100% Polypropylen)
- 1 Schwungseil, 10 m (100% Polypropylen)
- 1 Schwungseil, 15 m (100% Polypropylen)
- 1 Flugstern
- 1 Mega-Howler
- 3 Paar Laufstelzen

Warnhinweise: 1, 3, 4 (Seite 306)

52215H40*

110,⁹² / 132,- €



22 Teile

beschäftigen die ganze Klasse.

Spiel- und Pausenkiste

Gegen Langeweile auf dem Pausenhof
In der äußerst stabilen Box mit praktischen Rollen finden Sie abwechslungsreiche Spiele für eine ganze Klasse.

Inhalt der Box:

- 3 Gummitwists, 3 m
 - 1 Basketball, Größe 5
 - 4 Springseile, 2,50 m, in Überraschungsfarbe (100% Polypropylen)
 - 1 Schwingseil, 5 m (100% Polypropylen)
 - 5 Soft-Wurfscheiben
 - 3 Mini-Badminton-Sets
 - 3 Schleuderbälle
 - 2 Schaumstoff-Fußbälle
- Gewicht mit Inhalt: ca. 6 kg

Warnhinweise: 1, 4 (Seite 306)

754859H40*

110,⁹² / 132,- €



24 Teile

beschäftigen die ganze Klasse.

Das große Outdoor-Set

Eine große Tasche, gepackt mit vielen Spielmaterialien für den Schulhof. Sie haben die Möglichkeit, eine ganze Schülergruppe auf einmal zu beschäftigen! Für Pausen, Ausflüge oder zur Spielzeit im Freien, die handliche Tasche kann überall mit hingenommen und platzsparend aufbewahrt werden.

- Inhalt:** 1 Tasche (100% Polyester), 1 Satz Straßenmalcreiden, 1 Softfußball, 1 Maxi-Roller, 1 Fußball-Hopper, 1 Wurf-scheibe, 1 Schleuderball, 1 Pferdegeschirr (100% Nylon), 1 aufblasbarer Ball (Hülle 100% Baumwolle), 10 Springseile à 3 m (100% Polypropylen), 3 Paar Laufstelzen, 1 Klett-Ball-Spiel, 1 Scoop-Schläger-Spiel, 1 Soft-Schlagball

Warnhinweise: 1, 15, 17, 2, 22, 26, 3, 4, 52, 6 (Seite 306)

53895H40

132,⁷³ / 157,⁹⁵ €





Spielkegel-Set 1

Inhalt: 26 Spielkegel (6x Blau, 6x Rot, 6x Gelb, 6x Grün, 1x Orange, 1x Pink), 3 Schaumstoffwürfel und 2 Spielanleitungen in einer Aufbewahrungsbox

Warnhinweis: 1 (Seite 306)

758177H40*

18,⁰⁷ / 21,⁵⁰ €

SPIELKEGEL- SET 2

Spielkegel-Set 2

Inhalt: 24 Spielkegel (12x Blau, 12x Weiß) in einer Aufbewahrungsbox

758185H40*

16,³⁹ / 19,⁵⁰ €



Ball-Set mit Bigbag

Für alle Fälle einen Ball: Fuß-, Volley-, Soft-, Jonglier-, Foot-, Catch-, Wusel-, Schweif-, Tennis-, Luft- und Knautschball

BALL gefällig?

Dieses Riesen-Ball-Sortiment hält alles für Sie und Ihre Rasselbande bereit. Egal, ob Pause, Ausflug, Sportstunde oder einfach nur Lust auf Bewegung.

Inhalt:

2 Schaumstoff-Fußbälle, 1 Schaumvolleyball, 2 Softbälle, 1 Spiral-Football, 3 Jonglierbälle, 1 Soft-Tennisball, 3 Knautschbälle, 1 Wuselball, 8 cm, 1 Wuselball, 5 cm, 1 Catchball (Flugstern), 2 Luftballonbälle (100% Baumwolle, waschbar max. 30 °C), 1 Schweifball (Schweif 100% Nylon), 4 Soft-Wurfscheiben (beschichtet und unbeschichtet), in robuster Tasche (100% Polyester)

Warnhinweise: 1, 6 (Seite 306)

50689H40

92,³⁹ / 109,⁹⁵ €



Rückschlagspiele-Set mit Bigbag

Eine ganze Gruppe von mehr als 20 Kindern kann mit diesem Rückschlagspiele-Set zugleich spielen, experimentieren und trainieren. Ob Anfänger/innen, Könnler/innen oder Spaßspieler/innen, für jeden Geschmack steckt ein Ball und ein Schläger in diesem Bigbag aus 100% Polyester.

Inhalt:

2 Mini-Tennis, 1 Family-Tennis, 2 Ribbon-Bälle, 4 Tischtennisschläger und 12 Tischtennisbälle, 1 Badminton-Set, 1 Schmetterball-Set, 1 Klebeball-Spiel, 2 Scoopschläger, 4 Wurfscheiben (beschichtet und unbeschichtet)

Warnhinweise: 1, 4 (Seite 306)

50687H40*

92,³⁹ / 109,⁹⁵ €

Endlich

Pause!

Spiel- und Pausentonne

Zwei große Räder machen die stabile Kunststofftonne mobil. Schnell und einfach fahren Sie das vielfältige Spielpaket an den gewünschten Ort. Mit der fahrbaren Pausentonne können Sie mindestens 80 Kinder gleichzeitig beschäftigen!

[Warnhinweise: 1, 4, 52 (Seite 306)]

100198H40*

[293,²⁸ / 349,- €]



Spiel- und Spaßtonne

Mobiles Spielpaket aufgeräumt in einer Tonne. Perfekt für Ihre Einrichtung! Die Spiel- und Spaßtonne ist mit zwei stabilen Rädern ausgestattet und kann somit kinderleicht von A nach B bewegt werden. Das vielfältige Spielmaterial bietet für jedes Kind die optimale Beschäftigung und lässt die Kinder munter miteinander spielen. Durch die große Anzahl an Spielgeräten können sich sehr viele Kinder gleichzeitig austoben.

Maße (H x B x T): 94 x 48 x 55 cm

Inhalt:

1 Aufbewahrungstonne, rot, 120 l, 10 Springseile (300 cm) in verschiedenen Farben, 1 Seil, 5 m, 6 Paar Laufstelzen (in Rot, Blau, Gelb, Pink, Grün, Orange), 3 Pferdegeschirre, 6 Ballfänger in verschiedenen Farben, 2 Super-Flugtorpedos, 1 Mini-Tennis mit 2 Schlägern und einem Softball, 2 Soft-Wurfscheiben, 1 Hüpf sack in Blau (100% Polyester), 1 Hüpf sack in Rot (100% Polyester), 3 Fußbälle, 1 Eimer mit 40 Straßenmalkreiden, 1 Balanceboard, 1 Klettdart, 1 Soft-Wurfspiel, 3 Schweifbälle

[Warnhinweise: 1, 2, 3, 4, 52 (Seite 306)]

756541H40*

[268,⁰⁷ / 319,- €]





Große Spieltücher, 140 x 140 cm

Bewegungsspiele und rhythmische Tänze werden mit den Chiffontüchern farbenfroh untermalt. Jede Bewegung wird schwungvoll nachgezogen. Auch hervorragend zur Gestaltung verwendbar. 100% Nylon.

Satz mit 10 Stück in 10 bunten Farben.

Warnhinweis: 1 (Seite 306)

33400H40

48,⁷⁰ / 57,⁹⁵ €

Kleine Spieltücher, 65 x 65 cm

Satz mit jeweils 5 Stück in einer Farbe

Alle Warnhinweis: 1 (Seite 306)

- | | |
|----------|----------------------------------|
| 33518H40 | <input type="checkbox"/> Weiß |
| 33519H40 | <input type="checkbox"/> Gelb |
| 33520H40 | <input type="checkbox"/> Orange |
| 33521H40 | <input type="checkbox"/> Pink |
| 33522H40 | <input type="checkbox"/> Rot |
| 33523H40 | <input type="checkbox"/> Grün |
| 33524H40 | <input type="checkbox"/> Blau |
| 33525H40 | <input type="checkbox"/> Schwarz |

je 11,⁰⁹ / 13,²⁰ €

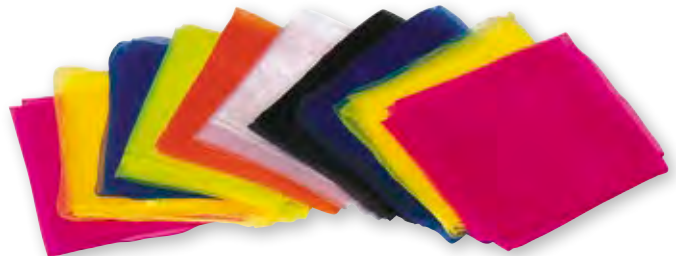
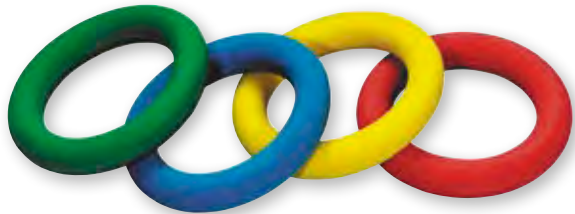

Moosgummi-Tennisringe

Universell einsetzbare Tennisringe aus formbeständigem, haltbarem Moosgummi. Ø 16,5 cm, Gewicht: 200 g
Lieferung in Überraschungsfarbe

3709H40 Stück

4,⁶² / 5,⁵⁰ €

Jongliertücher

Neben dem Einüben von grundlegenden feinmotorischen Fertigkeiten wie Werfen und Fangen eignen sich diese Tücher auch **ideal für die ersten Jonglierversuche**.

Speziell für Kinderhände sind unsere kleinen Jongliertücher konzipiert. Den besten **Zeitlupen-Effekt** bietet die große Variante. Material: 100% Nylon

Satz: 10 Tücher (in sortierten Farben), 40 x 40 cm

35935H40

19,²⁹ / 22,⁹⁵ €

Satz: 10 Tücher (in sortierten Farben), 65 x 65 cm

Warnhinweis: 1 (Seite 306)

3497H40

22,⁶⁵ / 26,⁹⁵ €



Jonglierringe

Das Gerät für alle Profis. Aber auch Einsteiger/innen können hiermit schon nach kurzer Zeit erstaunliche Dinge zeigen.

Die handliche Größe (Ø 24 cm) und ein relativ geringes Gewicht (70 g) bei gleichzeitig guter Flugstabilität machen diese Kunststoff-Ringe für Jonglagen aller Art äußerst attraktiv.

Lieferung in Überraschungsfarbe

3510H40 Stück

4,³⁷ / 5,²⁰ €



Soft-Wurfring

Universell einsetzbarer Softring aus formbeständigem, haltbarem Moosgummi.

Ø 15 cm, Gewicht: 95 g

Lieferung in Überraschungsfarbe

33759H40 Stück

4,²⁹ / 5,¹⁰ €

Satz mit 3 Soft-Jonglierringen

Die weichen Ringe aus hochelastischem Schaumstoff sind sehr angenehm zu greifen. Das geringe Gewicht (ca. 35 g) macht sie ideal für Anfänger/innen.

Auch hervorragend als Wurfring oder Frisbee geeignet.

Ø 24 cm, Gewicht: ca. 35 g

33308H40

10,⁶⁷ / 12,⁷⁰ €



Easygrip-Bälle

Das Easygrip-Ball-Set mit verschiedenen Größen begeistert kleine und große Ballfans gleichermaßen. Die Bälle lassen sich dank der Triangel-Textur wunderbar greifen – selbst von den kleinsten Kinderhänden. Das bunte Set besteht aus den Farben Rot, Blau, Gelb und Orange. Die Easygrip-Bälle eignen sich ideal für den Innen- und auch für den Außenbereich. Besonders bei den ersten Wurf- und Fangübungen oder zum Spielen auf dem Pausenhof dürfen diese weichen Bälle auf keinen Fall fehlen.

4er-Set: Ø 9 cm, Ø 12 cm, Ø 16 cm und Ø 20 cm

758159H40 4 Stück **26,85 / 31,95 €**



Igelbälle mit langen Noppen

Lieferung in Überraschungsfarbe

Gr. 1, Ø ca. 6 cm, ca. 40 g
3093H40 **2,10 / 2,50 €**

Gr. 2, Ø ca. 7 cm, ca. 50 g
3161H40 **2,35 / 2,80 €**

Gr. 3, Ø ca. 8 cm, ca. 70 g
3107H40 **2,94 / 3,50 €**

Gr. 4, Ø ca. 10 cm, ca. 150 g
3108H40 **3,78 / 4,50 €**



Abb. ähnlich

Super-Sparset Igelbälle

Im Set enthalten sind 25 Igelbälle in 3 verschiedenen Größen (5x Ø 6 cm, 10x Ø 7 cm und 10x Ø 8 cm).

Eine praktische Tragetasche (100% Nylon) gehört zum Lieferumfang.

Lieferung der Tasche in Überraschungsfarbe

33852H40 **58,78 / 69,95 €**

Soft-Wurfscheibe

Eine stabile Flugeigenschaft zeichnet diese bunte Wurfscheibe aus beschichtetem Schaumstoff aus. Das Material ist wasserabweisend und besonders strapazierfähig.

Ø ca. 21 cm, 95 g, Lieferung in Überraschungsfarbe

Warnhinweis: 1 (Seite 306)

33188H40 Stück **5,03 / 5,99 €**



Wurfring

Ein superleichtes Wurfgerät mit beeindruckenden Flugeigenschaften! Der Ring ist mit farnefrohem Stoff bespannt. Durch das Loch in der Mitte ist das Fangen besonders einfach.

Ø ca. 30 cm, Gewicht: ca. 30 g

Lieferung in Überraschungsfarbe

33538H40 **4,62 / 5,50 €**



Pompons

Für kleine Cheerleader/innen

Mit den bunten Pompons macht das Tanzen gleich noch mal so viel Spaß! Die „Puschel“ haben einen stabilen Kunststoffgriff, der mit 2 Fingern nahezu unsichtbar gehalten wird. Ihre Schüler/innen werden mit Begeisterung eigene Choreografien und Tänze entwickeln!

Alle Warnhinweis: 1 (Seite 306)

54499H40 Rot, groß, 130 g **4,45 / 5,30 €**

54501H40 Gelb, groß, 130 g **4,45 / 5,30 €**



Versandkosten: 5,80 / 6,90 € – Versandkosten Flexeo®-Möbel: 30,- / 35,70 € pro Möbelstück



Großes Jonglier-Set für Gruppen

Mindestens **16 Kinder** können mit diesem Set gleichzeitig beschäftigt werden. Spaß und Abwechslung sind garantiert.

Inhalt:

- 10 Jongliertücher (100% Nylon), 40 x 40 cm (35935H40)
- 10 Jongliertücher (100% Nylon), 65 x 65 cm (3497H40)
- 3 Soft-Jonglierringe, Ø 24 cm (33308H40)
- 2 Diabolos, 165 g (3489H40)
- 3 Sets Jonglierbälle à 3 Stück, 60 mm, 80 g (33452H40)
- 3 Balancierteller (3490H40)

Die **praktische Tasche** (100% Polyester) zur Aufbewahrung des ganzen Sets erhalten Sie **gratis** dazu.

Warnhinweis: 1 (Seite 306)

33569H40

[115,⁹² / 137,⁹⁵ €]



Knautschies

Kleine (Ø ca. 45 mm), ca. **40 g** leichte Bälle mit lustigen Gesichtern bedruckt. Werfen und Fangen machen gleich viel mehr Spaß. **Erste Erfahrungen mit dem Jonglieren**, dem Spiel mit der Schwerkraft, werden durch das geringe Gewicht und die Größe besonders erleichtert.

Satz mit 3 Stück, sortiert

Warnhinweis: 1 (Seite 306)

3500H40* 3 Stück

[6,³⁰ / 7,⁵⁰ €]



Kinder-Jonglierbälle

Ideal für Kinderhände sind diese weichen Bälle geeignet, Ø jeweils 5 cm, 50 g.

Warnhinweis: 1 (Seite 306)

50060H40 3 Stück

[4,²⁹ / 5,¹⁰ €]



Großer Turm

Fördert Konzentration, Koordination und logisches Denken. Wer schafft es, Holzblock für Holzblock aus dem Turm zu ziehen und mit ruhiger Hand wieder oben aufzulegen? Der Turm wird immer höher und die Spannung steigt!

Inhalt:

60 große Holzblöcke (H x B x T: 2,5 x 4,5 x 20 cm)

84823H40* 60-tlg.

[62,⁷⁶ / 74,⁶⁸ €]

Jonglierbälle

Griffbe Bälle mit angenehm weicher Kunstleder-Hülle und bester Granulat-Füllung. Sowohl für Anfänger/innen als auch für Fortgeschrittene ideal geeignet.

Ø jeweils 6 cm, 80 g

Warnhinweis: 1 (Seite 306)

33452H40 3 Stück

[9,²⁴ / 10,⁹⁹ €]



Balancierteller

Mit einfachsten Mitteln kann hier Erstaunliches gezeigt werden. Farbige Kunststoffteller, Ø 22 cm, 70 g, mit Handstab. Lieferung in Überraschungsfarbe

3490H40 Stück

[4,⁷⁹ / 5,⁷⁰ €]

Balancier-Mauer

Dank 12 cm Breite stehen die Steine fest und sicher. Der Pfad auf der Mauer ist aber nur 5 cm breit. Da wird das Balancieren zur echten Herausforderung.

Zum sicheren Verbinden werden die einzelnen Teile einfach ineinandergeschoben. So bauen die Kinder immer neue Formen und Wege.

Die 27 Teile aus hochschlagfestem Kunststoff haben eine Höhe von jeweils 10 cm.

Gesamtlänge: ca. 7,5 m

Warnhinweis: 3 (Seite 306)

33761H40 27-teilig

[141,⁹⁷ / 168,⁹⁵ €]



Rock 'n' Hopper

Spielerisch werden Gleichgewichts- und Koordinations-sinn geschult. In der Mitte des Hoppers befindet sich eine sehr stabile Kunststoff-Platte. Darauf kann ein Kind, und mit etwas Übung können auch 2 Kinder, sicher stehen. Die Lieferung erfolgt unaufgepumpt. Zum Aufblasen benötigen Sie eine Pumpe mit Nadelnippel.

Lieferung in Überraschungsfarbe

Maße der Platte: Ø 40 cm, Stärke 16 mm.

Belastbar bis 60 kg

Warnhinweis: 3 (Seite 306)

33340H40*

[15,⁰⁸ / 17,⁹⁵ €]



Balancekissen

Beim Balancieren auf dem luftgefüllten Kissen wird der Gleichgewichtssinn spielerisch trainiert.

Die genoppte Oberfläche ermöglicht dabei interessante taktile Erfahrungen.

Über ein Ventil wird das Kissen nach individuellem Wunsch aufgepumpt (Ballpumpe im Lieferumfang enthalten). Auch als dynamisches Sitzkissen verwendbar. Belastbar bis 50 kg. Ø 33 cm, inkl. Ballpumpe

36367H40*

[18,⁴⁵ / 21,⁹⁵ €]

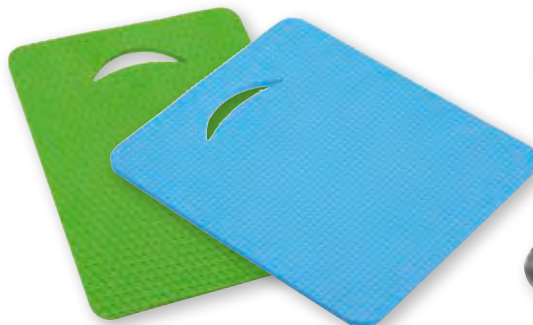

Hüpfball im Fußball-Design

Sowohl in der Halle als auch im Freien haben Kinder beim Hüpfen einen Riesenspaß!

Ø ca. 46 cm, bis max. 80 kg belastbar

Warnhinweis: 26 (Seite 306)

36358H40*

[15,⁵⁵ / 18,⁵⁰ €]

Unterlage mit genoppelter Sitzfläche

Die Besonderheit dieses Sitzkissens aus robustem Schaumstoff (80% Ethylvinylacetat und 20% Polyethylen) liegt in den 2 verschiedenen Oberflächen. Eine Seite ist glatt, die andere genoppt. So kann man je nach Vorliebe eine der beiden Seiten zum Sitzen oder Knien wählen. Latexfrei. Maße: 1 x 32 x 38 cm

33857H40 Grün

33858H40 Blau

je [2,⁷⁷ / 3,³⁰ €]

Balance-Board

Fördert Gleichgewicht und Reaktionsfähigkeit. Die Oberfläche des robusten Kunststoff-Bretts ist genoppt und garantiert somit optimalen Halt. Wie lange können Ihre Schüler/innen auf einem Bein darauf balancieren? Die Herausforderung nimmt zu, wenn zusätzlich ein Ball hin- und hergespielt wird.

Maße: 6 x 44 x 26 cm, Gewicht: 850 g

36369H40 Stück

[18,⁴⁵ / 21,⁹⁵ €]

[Versandkosten: 5,⁸⁰ / 6,⁹⁰ € – Versandkosten Flexeo®-Möbel: 30,- / 35,⁷⁰ € pro Möbelstück]



Fallschirm-Schwungtuch

Ein vielseitig einsetzbares Spielgerät für drinnen und draußen. Ideal für Bewegungsspiele und rhythmische Übungen in der Gruppe. Sehr vielseitig, mit Halteschlaufen. Material: 100% Nylon

36342H40	0,85 x 1,3 m, 0,1 kg	12, ⁶⁰ / 14, ⁹⁹ €
3217H40	Ø 1,80 m, 0,4 kg	26, ⁸⁵ / 31, ⁹⁵ €
3196H40	Ø 3,60 m, 1,0 kg	38, ⁶¹ / 45, ⁹⁵ €
3197H40	Ø 6,10 m, 2,1 kg	79, ⁴¹ / 94, ⁵⁰ €
3205H40	Ø 7,30 m, 2,3 kg	113, ⁴⁰ / 134, ⁹⁵ €



◀ Schwungtuch-Ballspiel

Lustiges **Teamspiel** für den Pausenhof! Mit den Schwungtüchern wird der große luftgefüllte Ball hin- und hergespielt. Das erfordert **Kooperation**, denn man muss sich im Team schon für eine Richtung entscheiden. Der Ball wird mit einem Fön oder Gebläse gefüllt. An jedem der strapazierfähigen Schwungtücher befinden sich 6 Halteschlaufen, sodass 9 Schüler/innen gleichzeitig spielen können.

3 farbige Schwungtücher, Ø 140 cm,
Lieferung in Überraschungsfarbe, 1 Ball, Ø 60 cm
Material: 100% Nylon

Warnhinweis: 1 (Seite 306)

754358H40

54,⁵⁸ / 64,⁹⁵ €

Balance-Schwungtuch

Vielseitiges Balance-Schwungtuch für abwechslungsreiche und anspruchsvolle Bewegungsspiele. Mit den acht Bahnen wird ein Ball in Bewegung gehalten. Dieser kann je nach Schwierigkeitsgrad gerollt oder auch hin- und hergeworfen werden.

Die farbigen Streifen ermöglichen eine einfache Teambildung.

Lustiges Gruppenspiel mit höherem Anforderungscharakter als beim klassischen Schwungtuch.

8 farbige Bahnen mit je 2 Halteschlaufen, Ø 3,5 m
Material: 100% Nylon
Lieferung ohne Ball

33994H40

43,⁶⁶ / 51,⁹⁵ €

Hüpsäcke

So macht Bewegung Spaß! Vorwärts und rückwärts springen Ihre Schüler/innen und trainieren dabei spielerisch ihr Gleichgewicht. Die verschiedenen Farben laden zum Welthüpfen ein. Das strapazierfähige Material der Hüpsäcke und die reißfesten Griffe aus Gurtband werden Sie überzeugen. Material: 100% Polyester
Alle [Warnhinweis: 1 \(Seite 306\)](#)

Junior – Höhe: 60 cm, Hüpffläche: 25 x 25 cm (ohne Abb.)

33342H40 Rot je **9,58 / 11,40 €**
33343H40 Blau

Senior – Höhe: 90 cm, Hüpffläche: 35 x 35 cm (ohne Abb.)

33344H40 Rot je **12,02 / 14,30 €**
33345H40 Blau

Jetzt im neuen Design – Höhe: 60 cm, Hüpffläche: 25 x 25 cm.

760441H40  Blau/Grün je **12,10 / 14,40 €**
760449H40  Lila/Rot



Gummitwist

Ein Klassiker unter den Pausenspielen, der bei Kindern immer wieder Begeisterung hervorruft. Der kleine grüne Holz-Frosch hilft, das äußerst dehnbare Gummiband stets ordentlich und ohne Verknöten aufzubewahren.

Länge: ca. 255 cm

[Warnhinweis: 4 \(Seite 306\)](#)

35417H40 Stück **5,03 / 5,99 €**



Farbiger Ribbon-Ball

Sehr gut springender Ball mit farbenfrohen Bändern, Ø ca. 5 cm (35 g, Lieferung in Überraschungsfarbe)

[Warnhinweis: 1, 4 \(Seite 306\)](#)

35474H40 **3,19 / 3,80 €**



Bouncing-Ball

Eine ordentliche Portion Geschick erfordert dieses variantenreiche Spiel. Vor allem dann, wenn der weiche Softball mit dem Netz gefangen werden soll, um ihn danach zurückzuschleudern. Natürlich kann man sich auch als schnelle Variante den Ball mit gespanntem Netz direkt zuspieren.

Tipp: Sie können Bouncing-Ball auch mit vielen anderen Bällen oder mit Bohnensäckchen spielen.

2 Schleuder-Netze mit gepolsterten Kunststoffgriffen, je 31 x 50 cm, 1 Ball, Ø 6 cm

Material Netz & Ball: 100% Polyurethan

[Warnhinweis: 1 \(Seite 306\)](#)

33353H40 **14,24 / 16,95 €**

3 Ersatzbälle (100% Polyurethan)

[Warnhinweis: 1 \(Seite 306\)](#)

33764H40 **5,29 / 6,30 €**

Schleuderball

Das macht richtig Spaß! Einfach den stabilen Kunststoff-Ring um einen Fußknöchel legen und schon lassen Ihre Schüler/innen den Ball kreisen. Dabei werden Motorik und Koordination gefördert.

Ring: Ø ca. 14 cm, Gesamtlänge: ca. 66 cm

[Warnhinweis: 4 \(Seite 306\)](#)

33331H40 Stück **5,46 / 6,50 €**



[Versandkosten: 5,80 / 6,90 € – Versandkosten Flexeo®-Möbel: 30,- / 35,70 € pro Möbelstück](#)



Kleines Rollbrett in bunten Farben

2 seitliche Griffe bieten Halt und schützen die Finger.
Mit stabilen Kunststoff-Rollen (schwenkbar).

Belastbar bis 80 kg

Maße: 30 x 30 cm (Sitzfläche)

Alle [Warnhinweis: 23 \(Seite 306\)](#)

54605H40 Grün

54604H40 Lila

54606H40 Orange

54607H40 Blau

3855H40 Gelb

je **18,⁴⁵ / 21,⁹⁵ €**

Rollbrett-Ständer

Bis zu 15 Rollbretter können mit dieser praktischen Hilfe gestapelt werden. Hierzu wird die Stange einfach in das Loch des untersten Brettes geschraubt – fertig ist der Rollbrett-Aufbewahrungswagen.

Geeignet für alle Rollbretter mit einem Loch in der Mitte.
Lieferung ohne Rollbretter

50165H40

12,⁴⁴ / 14,⁸⁰ €



Multi-Rollbrett

Durch die besondere Größe (35 x 60 cm) können sich Ihre Kinder nicht nur sitzend, sondern auch liegend sicher fortbewegen. Die Grifflöcher und -mulden bieten dabei jederzeit sicheren Schutz für die Hände. An den beiden runden Löchern können Zugseile angebracht werden. Das Brett besteht aus lackiertem, mehrfach verleimtem Schichtholz. Die Leichtlaufrollen aus Vollgummi sind besonders stabil und geräuscharm. Belastbar bis 250 kg. Nicht für draußen geeignet.

Alle [Warnhinweis: 23 \(Seite 306\)](#)

Multi-Rollbrett 1 mit Einfach-Lenkrollen (7,5 cm)

33119H40* Stück **55,⁴² / 65,⁹⁵ €**

Multi-Rollbrett 2 mit Doppel-Lenkrollen (5 cm)
(ohne Abb.)

33120H40* Stück **63,⁸² / 75,⁹⁵ €**



Rollbretter mit Flüster-Rollen

Besonders wenn mehrere Kinder auf Rollbrettern unterwegs sind, wird es ziemlich laut. Diese Modelle aus bruchsicherem Kunststoff haben **leichtlaufende Gummi-Rollen**. So sind sie sehr leise und schonen den Hallenboden. Maximale Belastbarkeit: 85 kg

Alle [Warnhinweis: 23 \(Seite 306\)](#)

Kleines Rollbrett mit Flüster-Rollen

Größe der Sitzfläche: 30 x 28 cm, mit Handgriffen

33689H40 **20,⁵⁹ / 24,⁵⁰ €**

Großes Rollbrett mit Flüster-Rollen

Größe der Sitzfläche: 40 x 40 cm, ohne Handgriffe

33690H40 **25,¹⁷ / 29,⁹⁵ €**



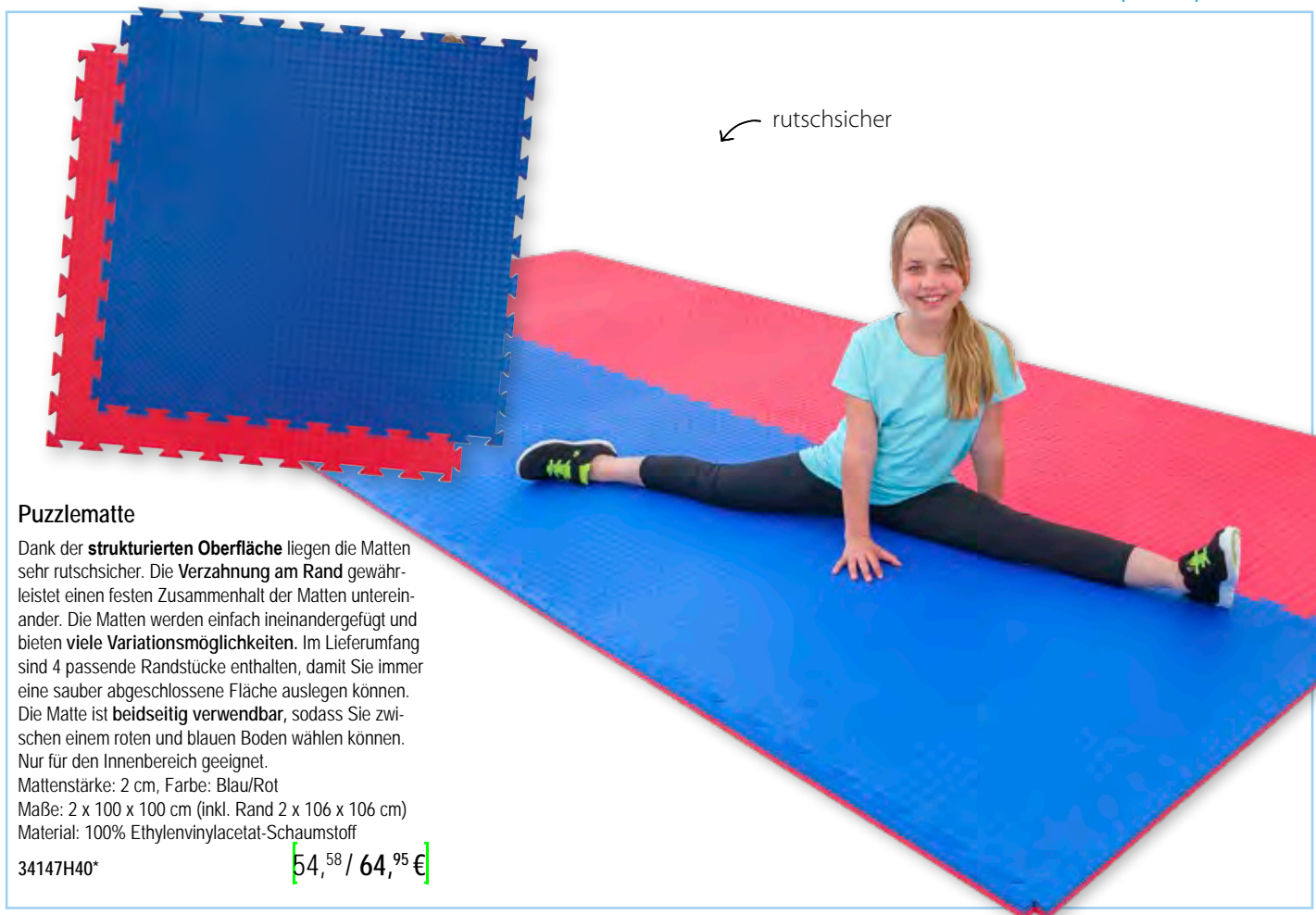

Puzzlematte

Dank der **strukturierten Oberfläche** liegen die Matten sehr rutschsicher. Die **Verzahnung am Rand** gewährleistet einen festen Zusammenhalt der Matten untereinander. Die Matten werden einfach ineinandergefügt und bieten **viele Variationsmöglichkeiten**. Im Lieferumfang sind 4 passende Randstücke enthalten, damit Sie immer eine sauber abgeschlossene Fläche auslegen können. Die Matte ist **beidseitig verwendbar**, sodass Sie zwischen einem roten und blauen Boden wählen können. Nur für den Innenbereich geeignet.

Mattenstärke: 2 cm, Farbe: Blau/Rot

Maße: 2 x 100 x 100 cm (inkl. Rand 2 x 106 x 106 cm)

Material: 100% Ethylvinylacetat-Schaumstoff

34147H40*

54,⁵⁸ / 64,⁹⁵ €



Gymnastikmatte mit Ösen

Die Matte überzeugt mit einem ausgezeichneten Preis-Leistungs-Verhältnis!

Der **hautfreundliche PE-Schaum** ist **robust und pflegeleicht**. Dank der beiden Gummibänder kann die Matte platzsparend aufgerollt werden. Mit den beiden **Metall-Ösen** ist auch eine **hängende Lagerung** möglich.

Maße (H x B x T): 1 x 139 x 51,5 cm

Material: 100% Polyethylen

33903H40 Stück

13,⁰³ / 15,⁵⁰ €

Trampolin Indoor „Fit & Balance“

Das Fit & Balance ist leicht und einfach innen zu platzieren. Durch die Verwendung hochwertiger Materialien lässt es sich bei trockenem Wetter auch draußen nutzen.

Nur 1 Benutzer/in (Kollisionsgefahr).

Das ideale Trainingsgerät für jedes Alter. **Ø 100 cm**

Rahmen: 25,4 x 25,4 x 1,5 mm pulverbeschichtete, robuste Vierkant-Stahlrahmenkonstruktion.

Standbeine: stabiler Rundstahl, Ø 25 x 1,5 mm pulverbeschichtet, ausgestattet mit rutschfesten Gummikappen.

Gewichtbelastung: maximal 100 kg

Sprungfläche: Ø 75 cm

Sprungmatte: strapazierfähige Sprungmatte aus 100% Polypropylen-Kunststoffgewebe. Die Sprungmatte ist mit zusätzlichen Nahtreihen an den Metallverbindungen verstärkt, die mittels Spiralfedern an den Stahlrohrrahmen fixiert werden.

Randabdeckung: Die 22 cm breite Randabdeckung aus 100% Polyester ist von innen mit Schaumstoff gepolstert, um Verletzungen zu vermeiden.

Warnhinweis: 33 (Seite 306)

73416H40*

91,⁵⁵ / 108,⁹⁵ €

erhöhte Ecken und Seiten garantieren perfekten Spielfluss

bruchsichere Profi-Spielfiguren für optimale Ballkontrolle

kugelgelagerte Stangenführungen sorgen für einen schnellen Schuss

1,5 cm dicke, gehärtete Spielfläche mit kratzfester Lackierung

äußerst robuster Korpus für höchste Langlebigkeit, 3,5 cm massive Platte

höhenverstellbare Tellerfüße halten das Spielfeld stets in der Ebene



Schulkicker PRO inkl. 2 Bällen

Der Konzentrations- und Motoriktrainer!

Der **Schulkicker PRO** ist eine spezielle Entwicklung für Schulen: Er wird garantiert zum Lieblings-Sportgerät Ihrer Schüler/innen. Die ergonomisch geformten Handgriffe liegen sehr gut in jeder Hand. Sie machen das Drehen der Stangen sehr angenehm. Die Laufeigenschaften der Spielstangen wurden optimiert und machen so das Spielen noch dynamischer. Es entstehen atemberaubend schnelle Ballwechsel. Sie und Ihre Schüler/innen werden begeistert sein von diesem neuen „Kicker-Feeling“.

Alle 4 Ecken des Spielfeldes sind am Rand leicht erhöht – so bleibt der Ball ständig in Bewegung. Der Korpus ist äußerst robust und steht sicher auf 4 höhenverstellbaren, extrabreiten Füßen. Geeignet für Jugendliche ab 14 Jahren.

Gewicht: ca. 73 kg, Maße (H x B x T): 86 x 140 x 76 cm
Zur einfachen Selbstmontage.

756886H40*

529,³⁷ / 629,⁹⁵ €

super **vielseitig**



deutlich leiser
als normale
Bälle

Kickerbälle aus Kork

Die Bälle haben ähnliche Spieleigenschaften wie Kunststoffbälle (etwas langsamer), bei einer **deutlich geringeren Lautstärke**.
Ø je 3,5 cm, 14 g

33890H40* 5 Stück

9,²⁴ / 10,⁹⁹ €

Multitisch 9 in 1

Unempfindliches Kirschholz-Dekor, leicht zu reinigen, stabile Beinkonstruktion, Bodenniveaueausgleich durch höhenverstellbare Fußsteller.

Lieferumfang:

Tischkicker inkl. 2 Bällen + Billard inkl. Zubehör: 2 Queues, 1 Set Billardkugeln, 1 Anspieldreieck, Queue-Kreide, 1 Tischtuchbürste

Komplettzubehör für alle Spiele:

Tischkicker, Billard, Tischtennis, Speedhockey, Shuffleboard, Bowling, Backgammon, Schach, Dame

Inkl. Aufbau- und Spielanleitung

Aufbaumaße (H x B x T): 90 x 145 x 130 cm

Griffhöhe: 84 cm

Spielfläche Tischkicker (H x B x T): 90 x 117 x 68 cm

34149H40*

600,⁸⁴ / 715,- €

Tischkicker, Billard,
Tischtennis, Speedhockey,
Shuffleboard, Bowling,
Backgammon, Schach,
Dame



Air-Hockey ZODIAC

Die Bein konstruktion ist sehr stabil, die integrierten Puckkästen fangen die Pucks vom Spiel wieder auf. Das Spielfeld und der Korpus sind aus unempfindlichem Kunststoff, daher ist das Air-Hockey leicht zu reinigen.

Im Lieferumfang enthalten:

- Air-Hockey, Aufbaumaße (H x B x T): 79 x 182 x 91 cm
- 4 rote Hockey-Strikers (Ø 9,6 cm)
- 4 rote Pucks (Ø 6,3 cm)
- Gebläse mit Motor an der Unterseite
- elektronischer Torzähler mit Sound + Elektroadapter

73281H40*

621,⁰¹ / 739,- €



Gebläse-Abdeckung, damit kein Kind mit den Haaren hängen bleibt.



Das große WeyKick Fußball-Stadion

Spielspaß garantiert!

Verteidigen, kontern – Tooor! Alles mit magnetischer Kraft und spannend wie bei einem echten Fußballspiel.

Spielprinzip

Das Prinzip ist ebenso einfach wie genial: Unter der Spielfläche wird ein Magnet bewegt, der die magnetische Spielfigur auf dem Spielfeld antreibt. Ziel ist es, möglichst geschickt Tore zu schießen.

Ob Fußball oder Eishockey: Ganz nebenbei werden Feinmotorik, Hand-Auge-Koordination und räumliche Wahrnehmung gefördert.

Holzspielfeld (71 x 46 cm) inklusive 4 Spielfiguren mit Führungsmagneten und 2 Bällen. Für 2 - 4 Spieler/-innen

[Warnhinweise: 1, 5 (Seite 306)]

83081H40* Stück

142,⁸² / 169,⁹⁵ €

[Versandkosten: 5,⁸⁰ / 6,⁹⁰ € – Versandkosten Flexeo®-Möbel: 30,- / 35,⁷⁰ € pro Möbelstück]



Holzspiele



HUS Steine-Spiel

HUS ist ein sehr beliebtes Strategiespiel, bei dem der Inhalt der Mulden nach bestimmten Regeln umverteilt wird. Fördert die Feinmotorik, logisch-strategisches Denken, Rechnen und Zählen. Aus massivem Gummibaumholz, mit schön gerundeten Ecken, ausgeformten Mulden und 68 schönen Glasnuggets.

Maße (H x B x T): ca. 4 x 46 x 12 cm

Warnhinweis: 1 (Seite 306)

42449H40 Stück

27,³¹ / 32,⁵⁰ €



Schach-Klappkoffer



Schach-Klappkoffer

Dieses schöne Schachbrett aus Holz in Klappkoffer-Form ist super praktisch. Die Figuren aus Holz können im Inneren des Spielfelds aufbewahrt werden, so bleibt immer alles komplett. Schon kann das Schach-Duell losgehen!

Höhe König: 6,5 cm, Fuß der Bauern: Ø 1,6 cm, Spielbrett: 29,5 x 29,5 cm

Warnhinweis: 1 (Seite 306)

44489H40* Stück

14,²⁸ / 16,⁹⁹ €

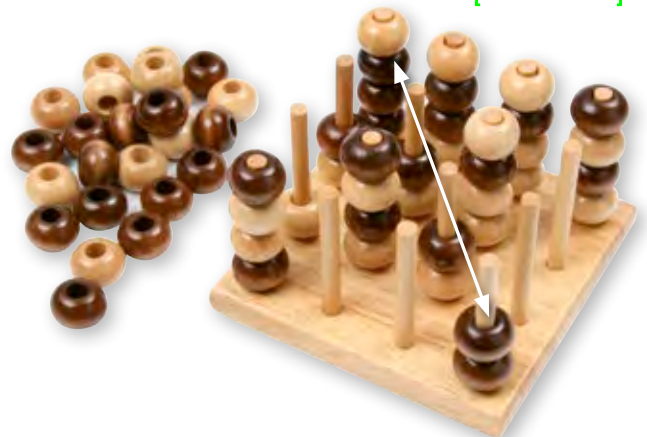

Vier in einer Reihe 3-D!

Die Herausforderung für das räumliche Vorstellungsvermögen! Wer es schafft, 4 in eine Reihe zu bringen (diagonal, senkrecht oder waagrecht), gewinnt!

Für 2 Spieler/innen, ab 7 Jahren

Warnhinweis: 5 (Seite 306)

44496H40

12,⁰² / 14,³⁰ €



Holzspiel aus Tirol

Tiroler Roulette – Der Kopfrechentrainer

Ziel ist es, möglichst viele Kugeln durch Andrehen des Kreisels in die Mulden auf dem gewölbten Spielbrett zu bugsieren. Wer am meisten Punkte erzielt, hat gewonnen. Ø außen: 22 cm. Ab 4 Jahren

Warnhinweis: 5 (Seite 306)

44495H40

18,⁰⁷ / 21,⁵⁰ €

Alle Karten gut im Blick!

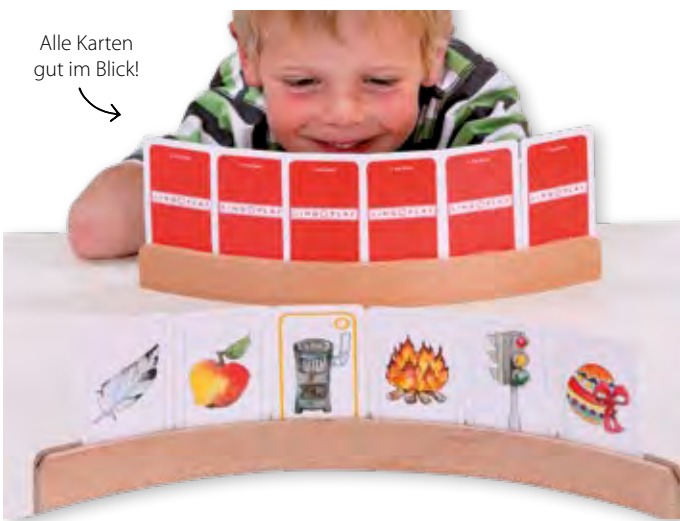

Kartenhalter

Die gebogene Form verhindert das „Spicken“.

Größe: ca. 35 cm, aus Holz. Lieferung ohne Karten

42390H40 Stück

3,³⁵ / 3,⁹⁹ €



Wusel-Ball

Die besondere Form und die Art dieses Gummiballs vermitteln ein völlig neues Wurf- und Fanggefühl; flugstabil und dennoch flexibel ...

Alle [Warnhinweis: 1 \(Seite 306\)](#)

33256H40	mini (ca. 5 cm, 40 g)	4,19 / 4,99 €
3676H40	klein (ca. 8 cm, 60 g)	5,46 / 6,50 €
3674H40	groß (ca. 11 cm, 110 g)	7,23 / 8,60 €



Klett-Football

Der Ball, der an der Hand kleben bleibt!

Bei dieser Variante des beliebten Pausenspiels schnallen sich 2 Kinder einfach je eine Klettfläche an die Hand. Die Größe ist dabei individuell einstellbar.

Dann wird der weiche Stoff-Football geworfen. Beim Fangen muss ein Kind den Ball nur berühren, schon „klebt“ er förmlich an der Hand.

Maße/Material: Klettflächen (100% Nylon) jeweils ca. 10 x 7 cm, Football (100% Polyester) ca. 21 x 10 cm, Gewicht: ca. 80 g

[Warnhinweis: 1 \(Seite 306\)](#)

Set mit 2 Klettflächen und einem Ball

36259H40		5,87 / 6,99 €
----------	--	---------------



Klett-Ball

Bei diesem beliebten Spiel sind die 2 Handteller mit Klettstoff bespannt. Dadurch bleibt der Ball kleben und das gezielte Fangen wird optimal geübt.

Set mit 2 Handtellern, Ø 20 cm, und einem Ball.

Bezugsmaterial: 100% Nylon

Alle [Warnhinweis: 1 \(Seite 306\)](#)

33272H40	Set	7,73 / 9,20 €
----------	-----	---------------

3 Ersatzbälle, Ø ca. 7 cm, Lieferung in Überraschungsfarbe

33811H40		5,29 / 6,30 €
----------	--	---------------



Zauberball

Baumwollhülle inklusive Luftballons zum Aufpusten.

Inhalt: 1 Baumwollhülle (100% Baumwolle), 3 Luftballons

Maße: Ø aufgepustet 25 cm

[Warnhinweis: 1, 6 \(Seite 306\)](#)

758327H40*		5,87 / 6,99 €
------------	--	---------------



Regenbogenbälle

Eine besondere Farbenpracht in vier intensiven, leuchtenden Neonfarben. Das sehr geringe Gewicht und eine griffige Oberfläche zeichnen die Bälle aus. Dadurch wird vor allem jüngeren Kindern der Einstieg in den Umgang mit dem Ball erleichtert.

35413H40*	Ø 18 cm, 90 g	6,05 / 7,20 €
-----------	---------------	---------------

35414H40*	Ø 23 cm, 110 g	7,39 / 8,80 €
-----------	----------------	---------------

35415H40*	Ø 27 cm, 130 g	8,66 / 10,30 €
-----------	----------------	----------------

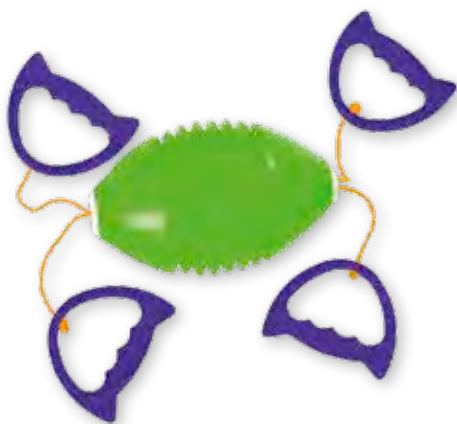

Schwungei-Spiel

Werden die 2 Griffe schnell auseinandergezogen, dann fliegt das Ei förmlich zum Partnerkind auf der anderen Seite. Trainiert Koordination und Reaktionsvermögen.

Maße: Ei: 20 x 13 cm, Seil: 220 cm

Lieferung in Überraschungsfarbe.

[Warnhinweis: 4 \(Seite 306\)](#)

100286H40	Stück	6,71 / 7,99 €
-----------	-------	---------------



[Versandkosten: 5,80 / 6,90 € – Versandkosten Flexeo®-Möbel: 30,- / 35,70 € pro Möbelstück](#)



Wikingerspiel

Jede Mannschaft wirft abwechselnd mit den 6 Wurfstäben. Erst müssen die 5 gegnerischen Holzklötze (Bauern) und schließlich der König zu Fall gebracht werden. Geschick, Konzentration, Strategie und natürlich zielsicheres Werfen sind dafür gefragt. Gespielt wird im Freien mit 2 - 12 Personen. Eine relativ ebene Fläche von ca. 8 x 5 m wird benötigt. Alle Teile sind aus hochwertigem Birkenholz gefertigt und kommen in einem praktischen Transportsack (100% Baumwolle).

Inhalt:

- 1 König (Höhe: ca. 25 cm)
- 10 Bauern
- 6 Wurfhölzer
- 4 Spielfeldbegrenzungen

Warnhinweis: 2 (Seite 306)

42576H40*

20,97 / 24,95 €



Slackline-Set

Ob im Freien oder in der Halle – zwischen 2 stabile Bäume o. Ä. spannen Sie kinderleicht einen Balancier-Pfad. Schnelle Lernerfolge für Slackline-Neulinge gewährleistet das Hilfsseil, welches auf ca. 2 Metern Höhe gespannt werden kann. Ihre Schüler/innen laufen so innerhalb kürzester Zeit mühelos auf der Slackline. Beim Balancieren werden Gleichgewichtssinn, Koordination und Ausdauer spielerisch gefördert.

Inhalt: Slackline, 15 m lang, 5 cm breit. Hilfsseil 15 m lang, 2,5 cm breit. 2 Spannratschen aus rostfreiem Stahl, Ratschen-Abdeckung, 2 Baumschutze und Aufbewahrungstasche

Material Slackline, Hilfsseil, Baumschutze, Ratschen-Abdeckung sowie Aufbewahrungstasche: 100% Polyester

Warnhinweis: 2 (Seite 306)

34144H40*

44,50 / 52,95 €



Sitzkreisel

Mithilfe dieses Kreisels lassen sich hervorragend die motorischen und auch kreativen Fähigkeiten von Kindern auf spielerische Weise schulen und fördern. Unzählige Spielformen können mit diesem Sitzkreisel im Gras, in Räumen und auch im Wasser umgesetzt werden.

Ø 80 cm, für 1 bis 2 Kinder

Warnhinweis: 2 (Seite 306)

3115H40* Stück

73,07 / 86,95 €



Soft-Domino im Großformat

Das Soft-Domino im Großformat erlaubt es, auch in größeren Gruppen zu spielen. Alle können gut auf die Dominosteine sehen und ihre dazulegen, wenn es passt. 28 Steine

Maße eines Steins (H x B x T): 2,5 x 18 x 10 cm

Material: Moosgummi bedruckt

Warnhinweis: 1 (Seite 306)

33746H40*

24,79 / 29,50 €



Riesen-Mikado

Erleben Sie das bekannte Freizeitenspiel in einer ganz neuen Dimension!

Auch große Gruppen werden begeistert sein. Jeder schaut ganz genau hin, ob sich bei den anderen Spieler/innen ein Stab bewegt.

41 bunte Stäbe, jeweils 90 cm lang, Ø 8 mm

Warnhinweise: 2, 7 (Seite 306)

33744H40

36,93 / 43,95 €



Team-Turm

Ob im Freien oder im Raum – im Team-Turm stecken eine Menge Spaß, Motorik und Koordination. Das gegenseitige Beschreiben von Handlungen und Situationen im Spiel fördert die Sprachentwicklung aller und unterstützt gleichzeitig bei der Zielerreichung. Jedes einzelne Teammitglied findet hier zu immer größerem Selbstbewusstsein und Selbstvertrauen.

Für 2 bis 24 Schüler/Innen

Maße (H x B x T): 19,5 x 5,5 x 5,5 cm, Material: Buche

Warnhinweis: 4 (Seite 306)

70838H40*

71,³⁹ / 84,⁹⁵ €



Balancier-Teller

Welches Team kommt zuerst mit dem Ball ins Ziel? Vorwärtslaufen und dabei gleichzeitig die Schnüre gespannt halten, damit der Ball nicht herunterfällt. Das erfordert **Geschick und Teamfähigkeit**.

Schaumstoff-Teller, Ø 17 cm, mit 4 Schnüren und Kunststoffgriffen, Schaumstoff-Ball, Ø 6 cm

Warnhinweise: 1, 4 (Seite 306)

34130H40

14,⁷¹ / 17,⁵⁰ €



pedalo®

Teamspiel-Box 3

In der dritten Version der Teamspiel-Boxen warten natürlich auch wieder zahlreiche Herausforderungen auf 2 - 16 Schüler/Innen. Diese Box zielt darauf, miteinander und gegeneinander auf spielerische Weise zu kooperieren, zielgerichtet nach Lösungen zu suchen, Strategien zu entwickeln, konzentriert Aufgaben zu bewältigen und vieles mehr. Ganz nebenbei werden soziale Kompetenzen gefördert und gestärkt, ein Gruppengefühl aufgebaut und die Wichtigkeit von Teamarbeit verdeutlicht.

Inhalt:

- 1 Spielplatte
- 1 Kugel-Golf-Platte
- je 10 Spielsteine in Gelb und Blau
- 1 Stifthalter aus Acrylglas
- 1 wasserlöslicher Stift
- 1 Pwerring-Band
- 2 Metallkugeln
- 8 verschiedenfarbige Seile
- 1 Anleitungsheft
- 1 klappbare Tragebox

Warnhinweise: 1, 4, 5 (Seite 306)

755266H40*

173,⁰⁷ / 205,⁹⁵ €

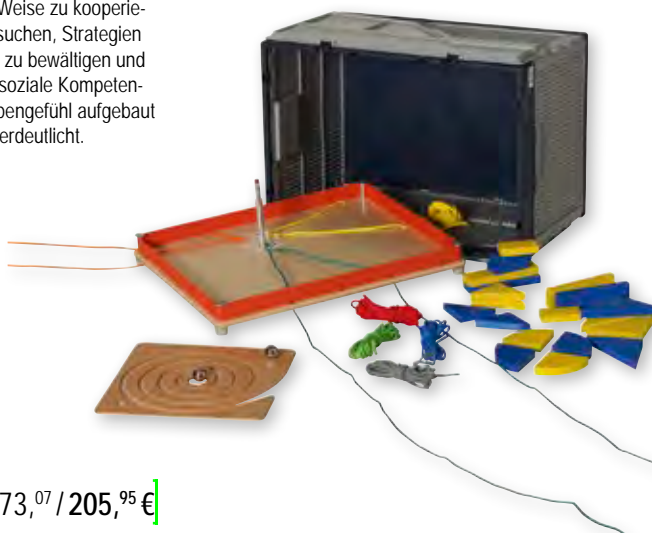

Versandkosten: 5,⁸⁰ / 6,⁹⁰ € – Versandkosten Flexeo®-Möbel: 30,- / 35,⁷⁰ € pro Möbelstück



Die Größen sind anhand von Farben sofort zuordenbar.

mit Griffmulden

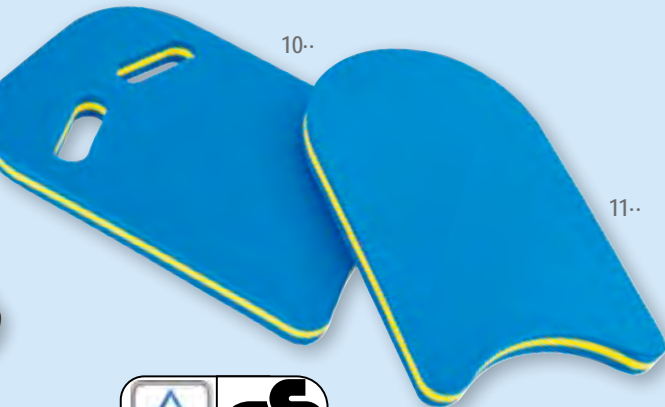

Farbige Schwimmflossen

Der geschlossene Fußeinschlupf aus Gummi bietet einen hohen Tragekomfort und sorgt für sicheren Halt auf nassen Schwimmbad-Fliesen.

- 1· 34296H40 Größe 30 bis 31 – Pink
- 2· 34298H40 Größe 34 bis 35 – Rot
- 3· 34299H40 Größe 36 bis 37 – Grün
- 4· 34300H40 Größe 38 bis 39 – Blau
- 5· 34301H40 Größe 40 bis 41 – Aqua

je 13,87 / 16,50 €

6· Schwimmgürtel „sealife“

GS-geprüft (TÜV Rheinland LGA, Nürnberg)
Warnhinweis: 31 (Seite 306)

758853H40*

8,99 / 10,70 €

7· Schwimmbrille Kids

Mit Antibeschlag, verstellbares Komfort-Kopfband, UV-Schutz, ab 6 Jahren

758879H40*

6,30 / 7,50 €

8· Tauch-Memo

Mit Quarzsand gefüllt, 100% Chloropren-Kautschuk (Neopren).

Maße: Ø 10 cm, 6 Paare/12 Stück

Warnhinweise: 1, 2 (Seite 306)

754530H40*

35,25 / 41,95 €

9· Schwimm-Nudel

In Überraschungsfarbe

Maße: Länge: 165 cm, Ø 7 cm, Gewicht: 200 g

Warnhinweis: 31 (Seite 306)

3838H40 Stück

5,46 / 6,50 €

10· Schwimmbrett Albatros

GS-geprüft (TÜV Rheinland LGA, Nürnberg)

3,8 x 30,5 x 44 cm, Gewicht: 125 g, mit Griffmulden

33778H40

11,18 / 13,30 €

11· Schwimmbrett Sprint

GS-geprüft (TÜV Rheinland LGA, Nürnberg)

3,6 x 27 x 47 cm, Gewicht: 136 g

34272H40*

8,82 / 10,50 €

AUSSTATTUNG & TECHNIK



Mit dieser wunderbar **harmonischen Farbkombination** ziehen die neuen treeNside-Materialschalen alle Blicke auf sich. Verarbeitet wurde hier ein Bio-kunststoffgranulat aus Holzfasern. Jede Schale hat **sichtbare Holzfasern und verströmt auch einen sanften, angenehmen Holzgeruch.**



Materialschalen, klein

Maße (H x B x T): 2,6 x 18 x 12 cm
Inhalt: je 5 Materialschalen pro Farbe

- 758887H40 ■ Natur, 5 Stück
- 758888H40 ■ Gelb, 5 Stück
- 758889H40 ■ Orange, 5 Stück
- 758890H40 ■ Rot, 5 Stück
- 758891H40 ■ Pink, 5 Stück
- 758892H40 ■ Lila, 5 Stück
- 758893H40 ■ Blau, 5 Stück
- 758894H40 ■ Grün, 5 Stück

je **4,87 / 5,80 €**

Materialschalen, klein



Materialschalen, klein

Maße (H x B x T): 2,6 x 18 x 12 cm
Inhalt: je 1x Gelb, Orange, Rot, Blau, Grün und eine von drei Wahlfarben:

- 850255H40 ■ Set mit Natur
- 850272H40 ■ Set mit Pink
- 850274H40 ■ Set mit Lila

je **5,87 / 6,99 €**



Materialschalen, groß

Maße (H x B x T): 4,7 x 23 x 14,7 cm
Inhalt: je 5 Materialschalen pro Farbe

- 758897H40 ■ Natur, 5 Stück
- 758898H40 ■ Gelb, 5 Stück
- 758899H40 ■ Orange, 5 Stück
- 758900H40 ■ Rot, 5 Stück
- 758901H40 ■ Pink, 5 Stück
- 758902H40 ■ Lila, 5 Stück
- 758903H40 ■ Blau, 5 Stück
- 758904H40 ■ Grün, 5 Stück

je **6,71 / 7,99 €**



Materialschalen, groß

Maße (H x B x T): 4,7 x 23 x 14,7 cm
Inhalt: je 1x Gelb, Orange, Rot, Blau, Grün und eine von drei Wahlfarben:

- 850253H40 ■ Set mit Natur
- 850273H40 ■ Set mit Pink
- 850275H40 ■ Set mit Lila

je **7,65 / 9,10 €**

Materialschalen, groß



[Versandkosten: 5,80 / 6,90 € – Versandkosten Flexeo®-Möbel: 30,- / 35,70 € pro Möbelstück]



Aufbewahrungsboxen

Boxen mit großem Ordnungssinn

Die Boxen eignen sich ideal, um kleine Materialien wie Büroklammern, Wackelaugen, Visitenkarten, Knöpfe und vieles mehr zu verstauen. Der Inhalt ist dank Deckel mit schnellem Klick-Mechanismus immer gut vor Feuchtigkeit und Verschmutzungen geschützt.

Box, mini, 200 ml

850245H40	Rot
850240H40	Blau
850241H40	Gelb
850243H40	Orange
850242H40	Grün
850244H40	Pink

je $2,^{48} / 2,^{95} \text{ €}$

Box, klein, 300 ml

850251H40	Rot
850246H40	Blau
850247H40	Gelb
850249H40	Orange
850248H40	Grün
850250H40	Pink

je $3,^{32} / 3,^{95} \text{ €}$

Die 1,4-l-Box in Farbe!

Profitieren Sie von den praktischen und stapelbaren Aufbewahrungsboxen. Sie lassen sich leicht öffnen und bieten Platz für Büromaterial, wie z. B. Scheren, Stifte oder Büroklammern. Nutzen Sie die unterschiedlichen Farben für Ihr individuelles Ordnungssystem im Klassenzimmer. Lieferung ohne Deko



Boxen

Maße (H x B x T): 7 x 19 x 15 cm
Fassungsvermögen: 1,4 l

850132H40	Rot
850133H40	Blau
850134H40	Gelb
850135H40	Orange
850136H40	Grün
850138H40	Pink
850139H40	Schwarz

je $4,^{19} / 4,^{99} \text{ €}$

Boxen-Farb-Set

7 Stück in 7 Farben
756410H40*

je $17,^{61} / 20,^{95} \text{ €}$

Gestalten Sie sich Ihr
eigenes
Ordnungssystem!

Praktische **Materialschalen**

Praktische Helfer bei der Vorbereitung, z. B. für Bastel- oder Legebildaktivitäten, zur Sortierung oder zur Aufbewahrung. Aus stabilem Plastik in 2 Größen und 6 verschiedenen Farben. Lieferung ohne Deko



Materialschalen-Sets

6 kleine Materialschalen: je 1x Blau, Pink, Gelb, Orange, Rot und Grün

850111H40 6 Stück **5,46 / 6,50 €**

6 große Materialschalen: je 1x Blau, Pink, Gelb, Orange, Rot und Grün

850112H40 6 Stück **7,14 / 8,50 €**

Materialschalen, groß

Maße: 4,7 x 23 x 14,7 cm

11583H40 ■ Grün
 11584H40 ■ Orange
 850110H40 ■ Rot
 11585H40 ■ Gelb
 11586H40 ■ Pink
 11587H40 ■ Blau

5er-Set in einer Farbe je **5,97 / 7,10 €**

Materialschalen, klein

Maße: 2,6 x 18 x 12 cm

11578H40 ■ Grün
 11579H40 ■ Orange
 764696H40 ■ Rot
 11580H40 ■ Gelb
 11581H40 ■ Pink
 11582H40 ■ Blau

5er-Set in einer Farbe je **4,29 / 5,10 €**

Schluss mit Kreidestaub! Aufbewahrungs- boxen – die Lösung!

Box, mini

200 ml
Maße (H x B x T): 4 x 11 x 8 cm

74219H40 Stück **2,48 / 2,95 €**

Box, klein

300 ml
Maße (H x B x T): 6 x 11 x 8 cm

74220H40 Stück **3,32 / 3,95 €**

Box, mittel

1,4 l
Maße (H x B x T): 7 x 19 x 15 cm

74221H40 Stück **4,19 / 4,99 €**

Box, groß

3,8 l
Maße (H x B x T): 11 x 27 x 18 cm

95095H40 Stück **6,30 / 7,50 €**



Lieferung ohne Deko

[Versandkosten: 5,80 / 6,90 € – Versandkosten Flexeo®-Möbel: 30,- / 35,70 € pro Möbelstück]

Antistatische Laminierfolien, glänzend: Spitzen-Qualität zu attraktiven Preisen

Durch ein spezielles Herstellungsverfahren sind alle glänzenden Laminierfolien antistatisch. Dadurch haftet Papier nicht mehr an der Folie. Das bedeutet für Sie: Beim Einlegen schieben Sie das Papier schnell und ungehindert in die Laminierfolie. Sie positionieren jedes Blatt absolut präzise. Beim Zuklappen der Folien wird das Papier für den Laminiervorgang fixiert. Natürlich bieten auch die antistatischen Laminierfolien die bekannte Qualität. Und das Beste: Verbesserte Qualität zum gleichen Preis!



Karton mit 100 Laminierfolien, DIN A4

Gesamtstärke 150 mic (2 Seiten je 75 mic), mit abgerundeten Ecken, antistatisch

74243H40

7,73 / 9,20 €



Karton mit 100 Laminierfolien, DIN A4

Gesamtstärke 250 mic (2 Seiten je 125 mic), mit abgerundeten Ecken, antistatisch

74244H40

13,03 / 15,50 €



Karton mit 100 Laminierfolien, DIN A3

Gesamtstärke 150 mic (2 Seiten je 75 mic), mit abgerundeten Ecken, antistatisch

74245H40

18,07 / 21,50 €



Karton mit 100 Laminierfolien, DIN A5

Gesamtstärke 150 mic (2 Seiten je 75 mic), mit abgerundeten Ecken, antistatisch

74241H40

5,63 / 6,70 €



Karton mit 100 Laminierfolien, DIN A5

Gesamtstärke 250 mic (2 Seiten je 125 mic), mit abgerundeten Ecken, antistatisch

74242H40

9,50 / 11,30 €



Karton mit 100 Laminierfolien, DIN A5, matt

Gesamtstärke 150 mic (2 Seiten je 75 mic), mit abgerundeten Ecken

74247H40

9,75 / 11,60 €



Karton mit 100 Laminierfolien, DIN A4, matt

Gesamtstärke 150 mic (2 Seiten je 75 mic), mit abgerundeten Ecken

74248H40

15,08 / 17,95 €



Big-Pack mit 500 Laminierfolien, DIN A4

150 mic (2 Seiten je 75 mic) mit abgerundeten Ecken. 500 Laminierfolien im stabilen Karton.

74240H40

36,09 / 42,95 €



Karton mit 100 Laminierfolien, DIN A3, matt

Gesamtstärke 150 mic (2 Seiten je 75 mic), mit abgerundeten Ecken

74250H40

27,31 / 32,50 €



Sichtschutz

Abschreiben ausgeschlossen!

Mit dem superschnell aufstellbaren Tischaufsteller-Sichtschutz wandeln Sie Ihr Klassenzimmer im Nu für Tests, Klassenarbeiten und Prüfungen in eine spickfreie Zone um.

755872H40* Weiß, Stück

3,11 / 3,70 €

757146H40* Weiß, 15 Stück

43,28 / 51,50 €



Laminator „Vision“

Dieser Laminator überzeugt mit folgenden Merkmalen:

- Laminieren von Dokumenten in DIN A3 und DIN A4 möglich
- für Folien bis 500 mic (Gesamtstärke)
- automatische Erkennung der Folienstärke
- Kaltlaminieren möglich
- 6 Rollen
- geringe Aufwärmzeit (ca. 60 Sekunden)
- Laminiergeschwindigkeit: 1200 mm/min (75 mic)
- automatische Papierstauerkennung
- Rücklauffunktion für einen sicheren Betrieb
- automatischer Stand-by-Modus
- Power: 1200 W

760915H40*

209,²⁴ / 249,- €

Laminator Vision



magⁿetisch

Kreidehalter, magnetisch

Magnetische Kreidehalter, die einfach an der Tafel haften und das Kreidestück sicher zwischen den Kunststoff-Spannzangen halten. Für saubere Hände und ein gleichbleibendes Schriftbild. Geeignet für Rechts- und Linkshänder/innen. Für Kreidestücke mit einem Durchmesser von 8 bis 11 mm

Inhalt: 4 Kreidehalter in den Farben Gelb, Rot, Grün, Blau. Maße: Ø 2,2 cm, Länge: 9,5 cm.

Material: Kunststoff

761682H40* 4 Stück

11,²⁶ / 13,⁴⁰ €



[Versandkosten: 5,⁸⁰ / 6,⁹⁰ € – Versandkosten Flexeo®-Möbel: 30,- / 35,⁷⁰ € pro Möbelstück]



LIEFERUNG
frei Verwendungsstelle

Optimal für die **Ganztagsbetreuung!** Tisch-Sitz-Kombinationen von



Vielerorts musste in Ganztagschulen die Aula der Mensa weichen. Verlorener Platz, der die Schule natürlich schmerzt. Doch wie kann man beides haben – eine große freie Fläche im einen und eine voll bestuhlte Kantine im anderen Moment? Die Lösung kommt aus Großbritannien, einem Land, in dem man jahrzehntelange Erfahrung mit Ganztagschulen hat. Die fahrbaren und in Sekundenschnelle ausgeklappten Tische sind erstaunlich. Kinderleicht zu bedienen,

hochmobil im zusammengeklappten Zustand und extrem standfest, wenn sie ausgeklappt sind. Sehr nützlich und vor allem hygienisch und zeitsparend: Zum Reinigen des Bodens stellen Sie nicht wie früher die Stühle hoch und wischen umständlich unter den Tischen, sondern Sie entfernen einfach und superschnell die Tische mitsamt allen Stühlen!

Ein weiterer Vorteil ist auch, dass selbst in sehr vollen Räumen im Falle eines Falles die Fluchtwege nicht durch umfallende oder in den Weg gerückte Stühle versperrt werden. Die an der Konstruktion befestigten Sitzflächen sind immer dort, wo sie hingehören.





10 Sekunden!

Die Tisch-Sitz-Kombinationen sind:

- platzsparend
- hygienisch
- sicher
- superschnell auf- und abgebaut

- durch 1 Person bedienbar
- gut für den Bodenbelag (keine Schleifspuren)

- jahrelang erprobt
- ein Raumkonzept ideal für Ganztagschule und Schule

LIEFERUNG

frei Verwendungsstelle



8er-Tisch-Sitz-Kombination, oval

Maße Tischplatte: 136 x 156 cm
Maße gesamt: 203 x 202 cm

Tischhöhe 61 cm (für 4- bis 7-Jährige), Sitzhöhe 34,5 cm
H x B x T geklappt: 125 x 202 x 87 cm
79483H40* + Farbe + Dekor

Tischhöhe 69 cm (für 7- bis 11-Jährige),
Sitzhöhe 38,5 cm
H x B x T geklappt: 133 x 202 x 87 cm
79484H40* + Farbe + Dekor

Tischhöhe 74 cm (ab 11 Jahren), Sitzhöhe 43,5 cm
H x B x T geklappt: 138 x 202 x 87 cm
79485H40* + Farbe + Dekor

je [1.419,³³ / 1.689,- €]

Bitte wählen Sie Farbe & Dekor der Tischplatte & Sitzhocker.



12er-Tisch-Sitz-Kombination, rechteckig

Maße Tischplatte: 305 x 75 cm
Maße gesamt: 305 x 151 cm

Tischhöhe 66 cm (für 4- bis 7-Jährige), Sitzhöhe 36 cm
H x B x T geklappt: 179 x 151 x 74 cm
79486H40* + Farbe + Dekor

Tischhöhe 69 cm (für 7- bis 11-Jährige),
Sitzhöhe 38,5 cm
H x B x T geklappt: 181 x 151 x 74 cm
79487H40* + Farbe + Dekor

Tischhöhe 74 cm (ab 11 Jahren), Sitzhöhe 43,5 cm
H x B x T geklappt: 186 x 151 x 74 cm
79488H40* + Farbe + Dekor

je [1.568,⁹¹ / 1.867,- €]

Bitte wählen Sie Farbe & Dekor der Tischplatte & Sitzhocker.



16er-Tisch-Sitz-Kombination, rechteckig

Maße Tischplatte: 305 x 75 cm
Maße gesamt: 305 x 132 cm

Tischhöhe 61 cm (für 4- bis 7-Jährige), Sitzhöhe 34,5 cm
H x B x T geklappt: 187 x 132 x 65 cm
79489H40* + Farbe + Dekor

je [1.705,⁰⁴ / 2.029,- €]

Bitte wählen Sie Farbe & Dekor der Tischplatte & Sitzhocker.

Farb- und Dekorauswahl:

Bestellbeispiel 16er-Tisch-Sitz-Kombination rechteckig: 79489H40, Sitzhocker gemischt, Tischplatte Buche

Bitte Tischplatte auswählen:

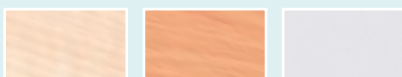

Ahorn

Buche

Grau

Bitte Sitzhocker auswählen:



Blau

Grün

Gelb

Rot

Gemischt

Flexible Lernwelt: **Gruppenarbeit**



Varimax Corner mit Gratnells-Box

- **universell:** verschiedene Tischkombinationen stellbar
- **mobilität:** Rolle ermöglicht einfaches und schnelles Umstellen des Tisches
- **platzsparend:** Die Tische können versetzt gestapelt werden.

Durch die Vielzahl an Kombinationsmöglichkeiten lassen sich mit dem Varimax-Dreieckstisch verschiedene Arbeitsformen einfach und ohne großen Zeitaufwand realisieren.

Die leichte Bauweise und die Rolle (ungebremst) an der Stirnseite des Dreieckstisches ermöglicht Kindern ein müheloses Bewegen des Tisches. Mit der am Tisch angebrachten, transparenten Gratnells-Box haben die Kinder die wichtigsten Unterrichtsmaterialien immer mit am Platz.

Der Varimax-Corner-Dreieckstisch ist versetzt stapelbar, sodass er bei Nichtverwendung platzsparend beiseite gestellt werden kann. Die Stapelschoner aus Kunststoff sind am Tischrahmen befestigt und verhindern somit beim Stapeln ein Verkratzen der Tische.

Das stabil verschweißte Stahlrundrohrgestell hält extremen Belastungen stand.

Format: ca. 113 x 80 x 80 cm, Höhe: 72 cm
Melaminharzbeschichtete Platte mit ABS-Kante
Rundstahlrohr: 4 cm

89651H40* + Dekor
+ Nr. Stahlfarbe

ab **167,²³ / 199,- €**

Bitte Dekor (s. rechts) und Stahlfarbe (S. 204) angeben!



Bitte Holz-Dekor auswählen:



herausnehmbare, transparente Gratnells-Box



voll verschweißter Rahmen und fest am Trägerrahmen verschraubte Tischplatte



praktische Rollen



Füße mit Höhenausgleich für unebene Böden

Freischwinger mit einstellbarer Fußraste

- **ergonomisch:** Die Sitzschale ermöglicht anatomisch korrektes Sitzen.
- **dynamisch:** federndes Gestell
- **auf Augenhöhe:** Dank der höhenverstellbaren Fußraste sitzen Kinder unterschiedlicher Größe alle gleich hoch.
- **platzsparend:** bis zu 5 Stühle stapelbar

Der Freischwinger verfügt über eine 3-fach verstellbare Fußraste (Fußraste: bei ca. 13,5 cm, 17,5 cm, 21,5 cm) für den jahrgangsübergreifenden Unterricht auf Augenhöhe. Gruppenarbeit, Partnerarbeit oder Stationslernen ist mit dem Stuhl ganz unabhängig von Größe und Alter der Kinder möglich. Der Freischwinger ist für jedes Kind geeignet. Die ergonomische Sitzfläche in Verbindung mit der Fußraste schafft ein anatomisch korrektes Sitzen. Die Hartschale ist aus Kunststoff und sehr robust und bruchstabil. Die rutschhemmenden Noppen auf der Oberfläche der Schale verhindern ein Hin- und Herrutschen der Sitzenden. Mithilfe des Grifflochs ist der Stuhl leicht zu transportieren und eignet sich deshalb optimal für die flexiblen Lernwelten.

Das Gestell ist aus gebogenem und pulverbeschichtetem Rundrohr und immer in Weißaluminium erhältlich. Am Gestell befinden sich Fußkappen, die ein Kippen des Stuhls verhindern. Sitzhöhe: 50 cm

89645H40* + Farb-Nr.

167,²³ / 199,- €

Bitte Stuhlfarbe angeben!

Bitte Stuhlfarbe auswählen:

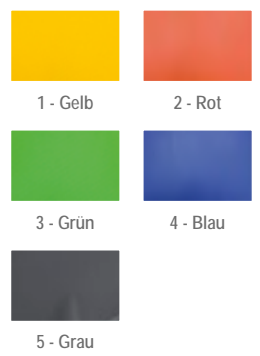

stapelbar

einstellbare Fußraste:

21,5 cm

17,5 cm

13,5 cm

Alle diese Stühle werden standardmäßig mit Kunststoffeilern geliefert, auf Wunsch auch mit Filzeilern (ohne Aufpreis – bitte bei der Bestellung mitangeben).

Der **swing** – bequem sitzen ist kein Problem.



- ✓ alle Stühle haben einen Aufstuhlungsschutz
- ✓ keine zerkratzten Tischoberflächen



kinderleicht zur Aufstuhlung nach Unterrichtsende

- ✓ praktisch und robust
- ✓ extragroße Tischplatte
- ✓ entspannte, aufrechte Sitzhaltung der Schüler/innen

Stahlfarben

Alle Stahlteile sind hochwertige Möbelprofilrohre (mind. 1,5 mm Wandstärke). Der Lackauftrag findet im absolut umweltfreundlichen elektrostatischen Pulverbeschichtungsverfahren statt. 15 RAL-Farben sind lieferbar.

Leichte Farbabweichungen druckbedingt möglich

10% Aufpreis:

Standard:

RAL 7035
Lichtgrau

RAL 8019
Graubraun

RAL 1018
Zinkgelb

RAL 3000
Feuerrot

RAL 3004
Purpurrot

RAL 4002
Rotviolett

RAL 4003
Erikaviolett

RAL 6010
Grasgrün

RAL 6027
Lichtgrün

RAL 5018
Türkisblau

RAL 5015
Himmelblau

RAL 5014
Taubenblau

RAL 5011
Stahlblau

RAL 9006
Weißaluminium

RAL 9005
Tiefschwarz



Abb.: Dekor Weiß, Stahlfarbe Weißaluminium (Aufpreis)

Stühle und Tische für Ihren Klassenraum

Lehrtisch **swing**

Passend zum Design der Schülertische (s. S. 206).
Eleganter Lehrtisch mit einer Fuß-Blende
Tischplatte (B x T): 130 x 65 cm, Höhe: 76 cm

1- Lehrtisch **swing**, Blende (ohne Abb.)

74821H40# + Tischplatte + Nr. Stahlfarbe

ABS-Kante ab je 168,⁰³ / 199,⁹⁵ €
PU-Kante ab je 176,⁴³ / 209,⁹⁵ €
Vollkernplatte ab je 237,⁷⁷ / 282,⁹⁵ €

2- Lehrtisch **swing**, Blende, mit abschließbarer Schublade

74819H40# + Tischplatte + Nr. Stahlfarbe

ABS-Kante ab je 209,²⁴ / 249,- €
PU-Kante ab je 217,⁶⁵ / 259,- €
Vollkernplatte ab je 279,⁸³ / 333,- €

3- Lehrtisch **swing**, Blende, mit abschließbarem großem Fach, 1 integrierten Schublade

74823H40# + Tischplatte + Nr. Stahlfarbe

ABS-Kante ab je 293,²⁸ / 349,- €
PU-Kante ab je 302,⁵² / 360,- €
Vollkernplatte ab je 359,⁶⁶ / 428,- €

Bitte Tischplatte mit gewünschtem Dekor (S. 206) und Stahlfarbe (S. 204) auswählen.

2-.



Lieferung mit Kunststoffgleitern. Auf Wunsch und gegen einen Aufpreis von 1,68 / 2,- € liefern wir die Tische auch mit Filzgleitern – bitte vermerken Sie dies bei Ihrer Bestellung.

Abb.: Dekor Weiß, Stahlfarbe Weißaluminium (Aufpreis), Schublade

2-.



3-.





Ihre Vorteile:

- Tischkante – nach Wunsch mit ABS- oder PU-Sicherheitskante
- Kratzschutzgleiter – bodenschonend, geräuscharm
- Drahtkorb – wahlweise mit oder ohne Korb
- flaches Ovalstahlrohr – edles Design
- Tischplatte – nach Wunsch aus MDF oder Vollkern
- Taschenhaken – mit dem Gestell fest verschweißt



Lieferung mit Kunststoffgleitern.
Auf Wunsch und gegen einen Aufpreis von 1,68 / 2,- € liefern wir die Tische auch mit Filzgleitern – bitte vermerken Sie dies bei Ihrer Bestellung.



Tischplatte mit ABS-Kante	... PU-Kante	... Vollkern
Ahorn honig			
Buche		Buche	Buche
Buche hell		Buche hell	
Grau		Ahorn honig	Birke
Weiß		Grau	Grau



Bestellen Sie auch:
Drahtkorbablage für Schüler-
tisch, fertig montiert
(für Zweiertische bitte 2x bestellen)
Maße (H x B x T): 8 x 40 x 31 cm

73400H40# **[10,⁹² / 12,⁹⁹ €]**

1.. Schüler-Zweiertisch **swing**, Tischplatte 130 x 65 cm

	Nummerierung nach DIN ISO 5970	Mittlere Körpergröße	Sitz-höhe	Tisch-höhe
74794H40# + Höhe + Tischplatte + Nr. Stahlfarbe	3	135 cm	34 cm	58 cm
	4	150 cm	38 cm	64 cm
	5	165 cm	42 cm	70 cm
	6	180 cm	46 cm	76 cm
	7	195 cm	50 cm	82 cm
ABS-Kante		ab je	[126,⁰¹ / 149,⁹⁵ €]	
PU-Kante		ab je	[151,²² / 179,⁹⁵ €]	
Vollkernplatte		ab je	[177,²⁷ / 210,⁹⁵ €]	

2.. Schüler-Einertisch **swing**, Tischplatte (B x H): 75 x 65 cm

74793H40# + Tischplatte + Nr. Stahlfarbe				
ABS-Kante		ab je	[117,⁶¹ / 139,⁹⁵ €]	
PU-Kante		ab je	[136,⁹³ / 162,⁹⁵ €]	
Vollkernplatte		ab je	[158,⁷⁸ / 188,⁹⁵ €]	

Bitte Tischplatte mit gewünschtem Dekor und Stahlfarbe (s. S. 204) auswählen.

Extragroße Tischplatte für mehr Platz



Ihre Vorteile:

- Griffloch – erleichtert das Transportieren
- Rückenlehne – großflächig, ergonomisch geformt
- Polsterung – mit Sitzpolster oder ohne Polster möglich
- Sitzfläche – ergonomisch geformt, sehr bequem
- Schutzkappen – bodenschonend, geräuscharm
- flaches Ovalstahlrohr – edles Design

Schülerstuhl mit Buchenholz-Schale

Das Gestell ist aus einem flachen Ovalstahlrohr gefertigt und ist äußerst stabil. Die Schülerstühle verfügen über Kratzschutzgleiter. Diese haben den Vorteil, dass sie besonders bodenschonend und geräuscharm sind. Der Schülerstuhl besticht durch seine formschöne Buchenholz-Schale. Wahlweise ist der Stuhl ohne Polsterung oder mit Sitzpolster zu bestellen. Die Buchenholz-Schale ist ergonomisch geformt und dadurch sehr bequem. Das Griffloch sorgt für einen einfachen und sicheren Transport des Stuhls.

1- Ohne Sitzpolster
74795H40# + Sitzhöhe

ab je **117,⁶¹ / 139,⁹⁵ €**

2- Mit Sitzpolster
74796H40# + Sitzhöhe + Polsterfarbe

ab je **159,⁶² / 189,⁹⁵ €**

Bitte Sitzhöhe und ggf. Polsterfarbe angeben.



Lieferung mit Kunststoffgleitern.
Auf Wunsch und gegen einen Aufpreis
von 1,68 / 2,- € liefern wir die Stühle
auch mit Filzgleitern – bitte vermerken
Sie dies bei Ihrer Bestellung.

Nummerierung nach DIN ISO 5970	Mittlere Körpergröße	Sitzhöhe	Tischhöhe
3	135 cm	34 cm	58 cm
4	150 cm	38 cm	64 cm
5	165 cm	42 cm	70 cm
6	180 cm	46 cm	76 cm
7	195 cm	50 cm	82 cm

Polsterbezugsstoffe

Die Polster sind in 11 Farben lieferbar.
60% Polypropylen, 30% Wolle, 10% Viskose in Leinenstruktur,
sehr strapazierfähig, ohne Aufpreis!

Hinweis: Farbveränderungen bzw. Farbabweichungen von Stoffen und
Holzfarben sind druckbedingt möglich.



AD020
Dunkelrot

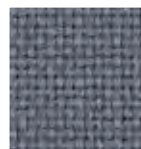

AD009
Hellgrau



AD066
Dunkelgrau



AD055
Schwarz



AD002
Aqua



Schülerstuhl POSTURA® PLUS

Geeignet für drinnen und draußen

Die Stühle sind äußerst strapazierfähig und hygienisch, da diese vollständig aus Polypropylen gefertigt werden. Aufgrund des Materials sind die Stühle leicht und nahezu unzerstörbar.

Daher bekommen Sie 20 Jahre Herstellergarantie auf den Schülerstuhl Postura® Plus.

Die Schülerstühle verfügen über eine duale Sitzfläche. Die Sitzfläche sowie die Lehne sind für die Arbeitshaltung und für die Zuhörerposition konzipiert worden. Bei der Arbeitshaltung, während die Schüler/innen nach vorne gelehnt am Tisch arbeiten, sitzen die Schüler/innen vorteilhaft durch die im vorderen Teil der Sitzfläche abgeschrägte Knierolle.

Bei der Zuhörerposition, wenn die Schüler/innen sich zurücklehnen, bilden Sitzmulde und Lehne eine bequeme Sitzhaltung. Der Postura® Plus entspricht der DIN EN 1729-1-1. 100% recycelbar.

762206H40* + Farbe + Größe ab **34,03 / 40,50 €**

Bitte Farbe und Größe angeben!



Farbname	Größe 1 Körpergröße 93 - 116 cm	Größe 2 Körpergröße 108 - 125 cm 2,52 / 3,- € Aufpreis	Größe 3 Körpergröße 119 - 142 cm 5,88 / 7,- € Aufpreis	Größe 4 Körpergröße 133 - 159 cm 9,24 / 11,- € Aufpreis	Größe 5 Körpergröße 146 - 176,5 cm 12,61 / 15,- € Aufpreis	Größe 6 Körpergröße 159 - 180 cm 15,97 / 19,- € Aufpreis
Sugar Plum		●	●	●	●	●
Grape Crush		●	●	●	●	●
Pink Candy		●	●	●	●	●
Powder Blue		●	●	●	●	●
Aqua Blue		●	●	●	●	●
Ink Blue	●	●	●	●	●	●
Forest Green	●	●	●	●	●	●
Parrot Green		●	●	●	●	●
Lime Zest		●	●	●	●	●
Sun Yellow	●	●	●	●	●	●
Tangerine Fizz		●	●	●	●	●
Poppy Red	●	●	●	●	●	●
Ash Grey	●	●	●	●	●	●
Iron Grey		●	●	●	●	●
Slate Grey		●	●	●	●	●
Jet Black					●	●



Tisch Baldo

Gestell aus Vierkant-Stahlrohr, beschichtete Tischplatte, Maße (B x T): 120 x 80 cm, mit ABS-Kante, Tischhöhe ca. 72 cm.

Die Tischbeine werden unmontiert geliefert. Der Aufbau erfolgt kinderleicht mit wenigen Handgriffen.

76547H40* Gestell lichtgrau, Platte lichtgrau

76549H40* Gestell violettblau, Platte Buchedekor

je **138,⁶¹ / 164,⁹⁵ €**

Stapelstuhl Baldo

Robuster Stuhl mit hervorragendem Preis-Leistungs-Verhältnis.

Rundrohrgestell, Ø 2 cm. Sitz und Rücken aus lackiertem Buchensperrholz.

Sitzhöhe: ca. 45 cm, Sitzbreite 44 cm, Tiefe 54 cm, Stuhlhöhe 75 cm, Rückenlehne 39 x 17 cm.

Stapelbar, Stück

56959H40* Gestell silber

48,³² / 57,⁵⁰ €

76544H40* Gestell lichtgrau

48,³² / 57,⁵⁰ €

76546H40* Gestell violettblau

50,- / 59,⁵⁰ €

Lichtgrau

Violettblau

Silber





1.. Lounge-Sofa „essBAR“

- Bank-/Sitzhöhe: 42 cm
- Sitztiefe: 60 cm
- Sitzbreite: 158 cm
- Gesamt (H x B x T): 91 x 158 x 80 cm
- Polster Sitzfläche (H x B x T): 15/18 x 158 x 80 cm
- Polster Rückenlehne (H x B x T): 47 x 158 x 15/20 cm
- Material: Bezug: Kunstleder (83% Polyvinylchlorid (Oberschicht), 17% Baumwolle (Trägergewebe)), Gestell: Stahl
- Beine: Vierkantrohr, 4 x 4 cm
- Montage: aufgebaut geliefert

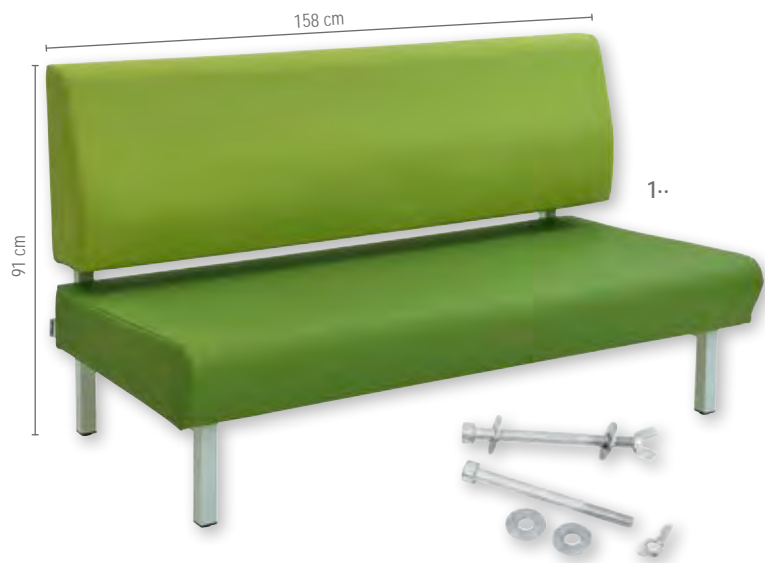

Die Sofalandschaft eignet sich optimal für die **Möblierung** Ihres Aufenthaltsraums und Ihrer **Cafeteria**. Bieten Sie sich und Ihren Schüler/innen einen Raum zum Wohlfühlen, in dem gegessen und Pause gemacht werden kann. Das Kunstleder ist sehr hygienisch, da es **feucht abwischbar** ist. Die Stahlkonstruktion des Gestells ist äußerst **stabil** und hält den Gegebenheiten des Schulalltags problemlos stand. Die Sitztiefe von 60 cm sowie die Polsterbeschaffenheit bieten einen hohen Sitzkomfort. Das Lounge-Sofa ist immer zweifarbig. Die Sitzfläche ist immer gemustert und die Sitzlehne ist immer unifarben. Sie wählen beispielsweise die Farbe Lime. Das bedeutet, die Sitzfläche ist Lime gemustert und die Sitzlehne ist Lime. Für das Sofa kann eine Farbrichtung gewählt werden. Farbmischungen sind nicht möglich.

74800H40* + Stahlfarbe + Polsterfarbe ab **864,⁷¹ / 1.029,- €**
 74792H40* Verbindungselement **7,³¹ / 8,⁷⁰ €**

Bitte Stahlfarbe (S. 211) und Polsterfarbe angeben!

Kissen Lounge-Sofa „essBAR“

- 2.. 74802H40* + Farbe Größe S, Maße (H x B x T): 40 x 40 x 25 cm **42,⁴⁴ / 50,⁵⁰ €**
- 3.. 74803H40* + Farbe Größe M, Maße (H x B x T): 60 x 60 x 25 cm **61,⁷⁶ / 73,⁵⁰ €**
- 4.. 74804H40* + Farbe Rolle, Maße (H x B x T): 25 x 60 x 25 cm **51,⁶⁸ / 61,⁵⁰ €**

Bitte Farbe angeben!



Bezug Kunstleder: flammhemmend nach DIN EN 1021



Leichte Farbabweichungen druckbedingt möglich.

Kunstleder, Stoffgruppe 6:

Lehne



Sitzfläche

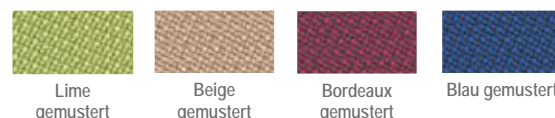



Hocker „essBAR“

Der Hocker bietet eine **Alternative** zum Sitzen auf herkömmlichen Stühlen. Mit einem Durchmesser von 40 cm Sitzfläche und einer Polsterhöhe von 18 cm bietet dieser **hervorragenden Sitzkomfort**. Das Kunstleder ist feucht abwischbar und robust und so ideal für die Schule im Bistrobereich geeignet.

Hocker-/Sitzhöhe:	42 cm
Polster Sitzhöhe:	18 cm
Material:	Bezug: Kunstleder (83% Polyvinylchlorid (Oberschicht), 17% Baumwolle (Trägergewebe)) Gestell: Stahl
Beine:	Vierkantrrohr, 4 x 4 cm
Montage:	aufgebaut geliefert

1· Hocker essBAR, rund, Ø 40 cm

74798H40* + Stahlfarbe + Polsterfarbe ab **168,⁰³ / 199,⁹⁵ €**

2· Hocker essBAR, quadratisch, Sitzfläche (B x T): 40 x 40 cm

74811H40* + Stahlfarbe + Polsterfarbe ab **165,⁵⁰ / 196,⁹⁵ €**

Bitte Stahlfarbe (s. unten) und Polsterfarbe (S. 210) angeben!

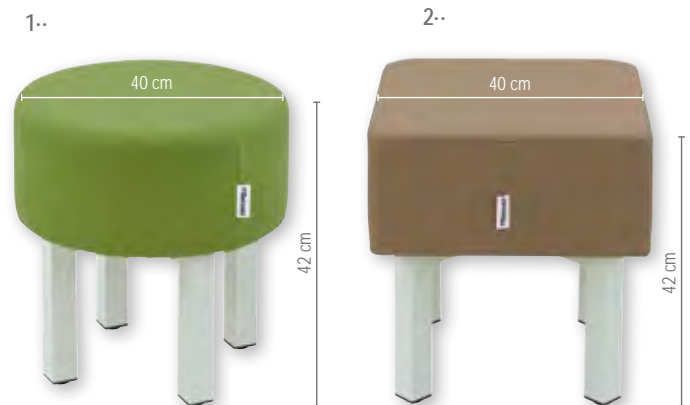

3· Beistelltisch „essBAR“

Der Tisch ist sehr **kompakt und stabil**. Sie können den Tisch als zusätzliche Ablagefläche vor oder neben einem Sofa platzieren oder frei in den Raum stellen. Die Tischoberfläche ist besonders **kratzfest und langlebig** und somit für den Schullalltag besonders gut geeignet.

Tischhöhe:	64 cm
Tischplatte:	60 x 60 cm
Dicke Tischplatte:	3,8 cm
Material:	Tischplatte: melaminharzbeschichtete Spanplatte, Gestell: Stahl
Beine:	Vierkantrrohr, 8 x 8 cm, Bodenplatte, 50 x 50 cm
Montage:	Aufgebaut geliefert

74799H40* + Stahlfarbe + Dekor ab **193,²⁴ / 229,⁹⁵ €**

Bitte Stahlfarbe und Dekor angeben!

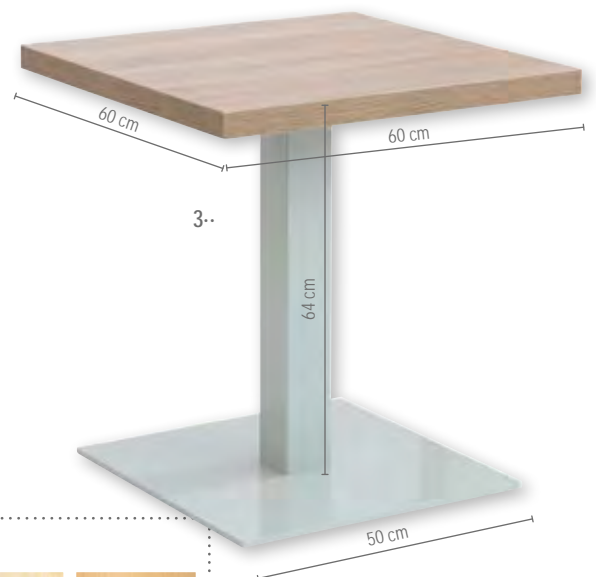

Bitte Stahlfarbe wählen:



Bitte Holzdekor wählen:

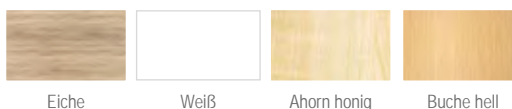

Versandkosten: 5,⁸⁰ / 6,⁹⁰ € – Versandkosten Flexeo®-Möbel: 30,- / 35,⁷⁰ € pro Möbelstück



Hochbank & Hochstuhl

Die Hochbank sowie der Hochstuhl bieten mit ihren zwei **unterschiedlich hohen Fußablagen** (42 cm und 52 cm) sowohl für kleinere als auch größere Leute eine bequeme Sitzposition durch die optimale Abstellfläche für die Füße. Die enorme Stabilität erlangt der Hochstuhl durch die **hochwertige Verarbeitung** in Kombination mit dem **robusten Vierkantrohrgestell** aus Stahl (40 x 40 cm). Die Gleiter unter den Füßen verhindern ein Wegrutschen und sorgen für einen **festen und sicheren Stand**. Die Sitzfläche verfügt über eine **bequeme Polsterung** sowie **designorientierte abgerundete Sitzflächen** und sorgt somit für eine **ideale Sitzposition**. Die Sitzfläche ist aus Kunstleder und somit **feucht abwischbar**, damit **hygienisch** und optimal für den **Bistrobereich** geeignet. Design, Funktionalität und Stabilität sind unabdingbare Eigenschaften für die heutige, moderne Schule. **Vielseitige Einsatzmöglichkeiten** wissen zu begeistern, ob Schülercafé, Cafeteria, Lehrerzimmer, Aufenthaltsraum u. v. m.

1- Hochbank „essBAR“

Bank-/Sitzhöhe: 80 cm
 Maße (B x T): 158 x 40 cm
 Höhen Fußablagen vom Boden aus: 27,5/37,8 cm
 Höhen zwischen Fußablagen und Sitz: 42/52 cm
 Polsterdicke: 18 cm
 Material: Bezug: Kunstleder (83% Polyvinylchlorid (Oberschicht), 17% Baumwolle (Trägergewebe)), Gestell: Stahl

Beine: Vierkantrohr, 4 x 4 cm
 Montage: aufgebaut geliefert

74805H40* + Stahlfarbe + Polsterfarbe ab **340,³⁴ / 405,- €**

Bitte Stahlfarbe (S. 213) und Polsterfarbe angeben!

2- Wandpolsterelement

74820H40* + Polsterfarbe

147,⁰² / 174,⁹⁵ €

Bitte Polsterfarbe angeben!

Hochstuhl „essBAR“

Stuhl-/Sitzhöhe: 80 cm
 Höhen Fußablagen vom Boden aus: 27,5/37,8 cm
 Höhen zwischen Fußablagen und Sitz: 42/52 cm
 Polsterdicke: 18 cm
 Material: Bezug: Kunstleder (83% Polyvinylchlorid (Oberschicht), 17% Baumwolle (Trägergewebe)), Gestell: Stahl

Beine: Vierkantrohr, 4 x 4 cm
 Montage: aufgebaut geliefert

3- Hochstuhl essBAR, rund, Ø 40 cm

74810H40* + Stahlfarbe + Polsterfarbe

ab **209,²⁴ / 249,- €**

4- Hochstuhl essBAR, quadratisch, Sitzfläche (B x T): 40 x 40 cm

74806H40* + Stahlfarbe + Polsterfarbe

ab **208,³⁶ / 247,⁹⁵ €**

Bitte Stahlfarbe (S. 213) und Polsterfarbe angeben!

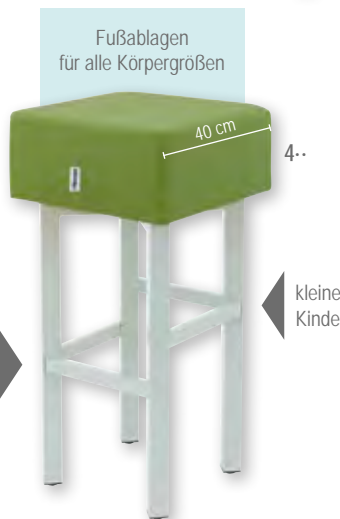

Kunstleder, Stoffgruppe 6: Größere Darstellung der Stoffe auf Seite 149.



Lime gemustert



Beige gemustert



Bordeaux gemustert

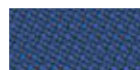

Blau gemustert

Leichte Farbabweichungen druckbedingt möglich.





Hochtisch

Der Hochtisch bietet Ihnen die Möglichkeit, z. B. beim Mittagessen, im Bistro zu **stehen** und zu **sitzen**. Die **stabile Stahlkonstruktion des Gestells** sowie die **extrem robuste Oberfläche der Tischplatte** machen den **hochwertigen Tisch** zum idealen Partner für Ihre Schule. Wenn Sie einen Tisch an einem Fenster platzieren möchten, haben Sie die Möglichkeit, einen schmaleren Hochtisch von nur 50 cm Breite zu wählen. Die Tische verfügen über Kunststoffbodenschoner, um ein Verkratzen des Bodens zu vermeiden.

1· Hochtisch „essBAR“

Tischhöhe:	110 cm
Maße Tischplatte (B x T):	180 x 80 cm
Dicke der Tischplatte:	3,8 cm stark
Material:	Tischplatte: melaminharzbeschichtete Spanplatte, Gestell: Stahl
Beine:	Vierkantrrohr, 8 x 8 cm
Tischzarge:	6 x 2 cm
Montage:	aufgebaut geliefert

74807H40* + Stahlfarbe + Dekor

ab **349,⁵⁸ / 416,- €**



2· Hochtisch „essBAR“, Wandelement

Tischhöhe:	110 cm
Maße Tischplatte (B x T):	180 x 50 cm
Dicke der Tischplatte:	3,8 cm stark
Material:	Tischplatte: melaminharzbeschichtete Spanplatte, Gestell: Stahl
Beine:	Vierkantrrohr, 8 x 8 cm
Tischzarge:	6 x 2 cm
Montage:	aufgebaut geliefert

74808H40* + Stahlfarbe + Dekor

ab **318,⁴⁹ / 379,- €**

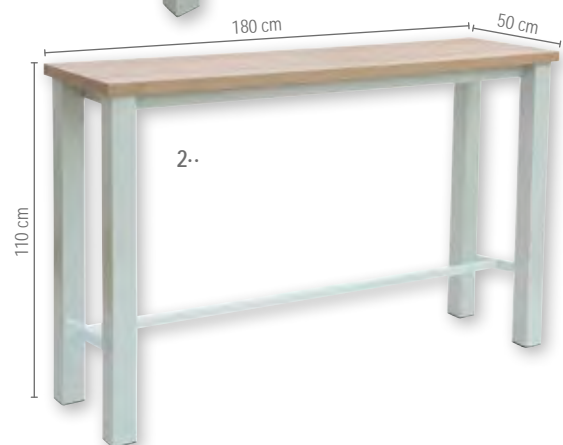

3· Tisch „essBAR“

Tischhöhe:	64 cm
Maße Tischplatte (B x T):	180 x 80 cm
Dicke der Tischplatte:	3,8 cm stark
Material:	Tischplatte: melaminharzbeschichtete Spanplatte, Gestell: Stahl
Beine:	Vierkantrrohr, 8 x 8 cm
Tischzarge:	6 x 2 cm
Montage:	aufgebaut geliefert

74809H40* + Stahlfarbe + Dekor

ab **247,⁹⁰ / 295,- €**



Bitte Stahlfarbe und Dekor angeben!

Bitte Stahlfarbe wählen:

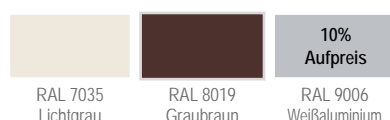

Bitte Holzdekor wählen:

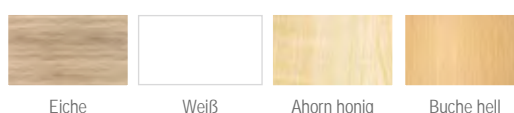



1· Kinderbesteck-Set

Kinderbesteck aus hochwertigem Edelstahl 430. Jedes Teil ist größer als herkömmliches Kinderbesteck, allerdings kleiner als Erwachsenenbesteck. Einfache Reinigung in der Spülmaschine. Rost- und korrosionsfreies Material. Dank „mirror polish“ eine ideale Haptik und beeindruckende Optik.

Maße und Gewicht:

- Messer: 19,4 cm, 6 mm, 66 g
- Gabel: 18,7 cm, 2,5 mm, 40 g
- Löffel: 18,7 cm, 2,5 mm, 45 g
- Teelöffel: 13,9 cm, 2,0 mm, 24 g

Inhalt:

144-teiliges Set:

je 36x: Gabel, Messer, Löffel, Teelöffel

759302H40 144-teilig **117,⁶¹ / 139,⁹⁵ €**

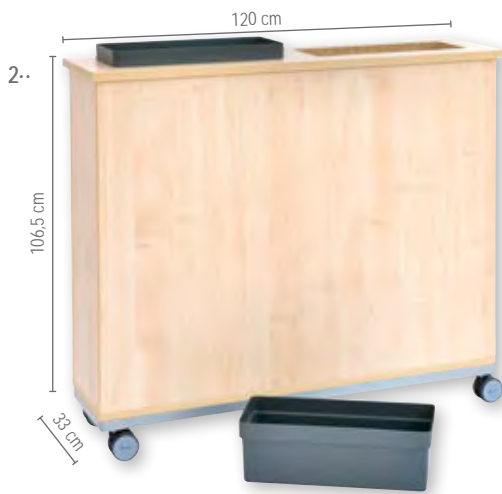

2· Flexeo® Blumenwagen

Gestalten Sie Ihre Räumlichkeiten im Handumdrehen freundlicher und wohnlicher. Ob im Aufenthaltsraum, im Büro oder in der Lesecke. Der Blumenwagen kann dank der 4 großen Flexeo®-Rollen (2 von 4 feststellbar) flexibel eingesetzt werden.

Aufgrund des stabilen Stahlrahmens und der Rollen meistert der Blumenwagen selbst den Transport über kleine Türschwellen und Unebenheiten ohne Probleme. Der Blumenwagen kann zum einen an die Wand gestellt werden, eignet sich aber auch perfekt als Raumteiler.

Maße Blumenwagen (H x B x T): 106,5 x 120 x 33 cm
Maße Pflanzbehälter (H x B x T): 20 x 48 x 16 cm, Volumen ca. 15 l pro Behälter, sind im Lieferumfang enthalten.

809088H40 + Dekor ab **469,⁷⁵ / 559,- €**

Bitte Holz-Dekor (S. 215) angeben!

mobil und platzsparend

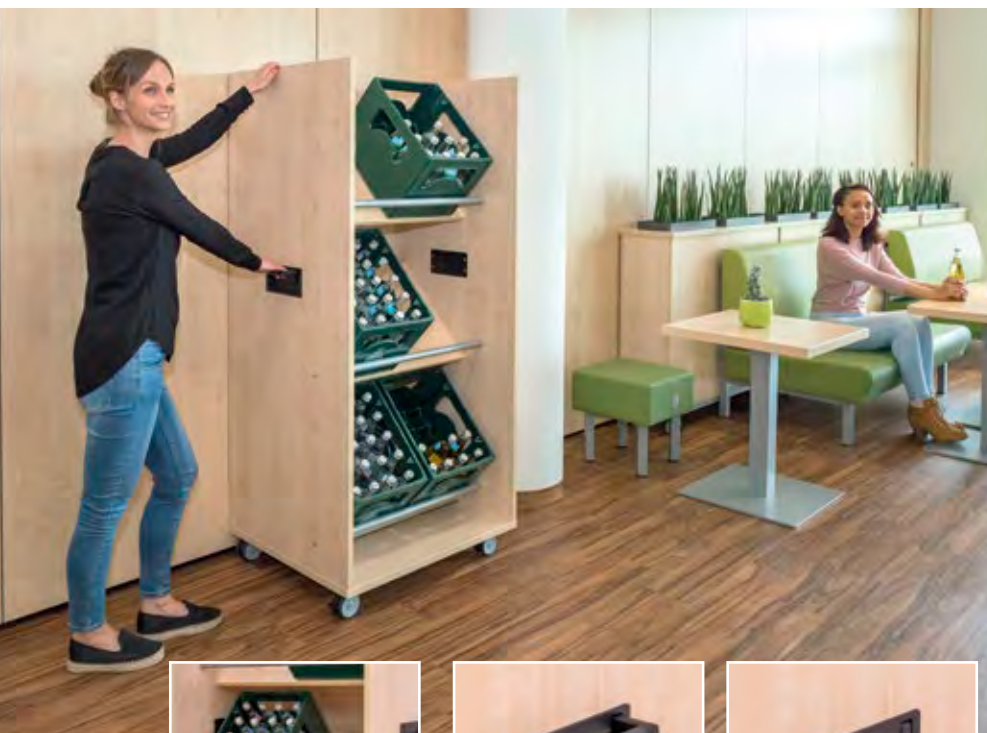

3· Flexeo® Getränkewagen

Der Getränkewagen bietet Platz für bis zu 6 handelsübliche Getränkekisten.

Robuste Rollen (alle feststellbar) und ein fest integrierter Griff machen ein müheloses Verschieben des Getränkewagens möglich. Kleine Unebenheiten und Türschwellen stellen kein Hindernis dar!

Die massive Stange aus Stahlrohr ist fest mit dem Möbelstück verankert und sorgt für absolut stabilen Halt der Getränkekisten. Lieferung ohne Deko

Maße (H x B x T): 166 x 74,2 x 65 cm

809117H40 + Dekor ab **562,¹⁸ / 669,- €**

Bitte Holz-Dekor (S. 215) angeben!



stabiler Halt



beidseitig einklappbare Griffe



1· Flexeo® Hochtisch

Der Hochtisch eignet sich optimal als Meeting Point, an dem sich Schüler/innen zum Reden, Pauken oder einfach nur so treffen können. Ebenso ist der Hochtisch für Lehrkräfte geeignet, um sich aufzuhalten oder sich mit Kolleg/innen zu unterhalten. Am Hochtisch wird gestanden oder auf den FLEXness High Round Hockern gegessen bzw. angelehnt. Das Stehen wirkt sich positiv auf die Konzentration und Leistungsfähigkeit der Schüler/innen und Lehrkräfte aus. Der Rücken ist in Bewegung und stärkt durch die Muskulatur die Wirbelsäule. Der Tisch ist aus einer robusten, qualitativ hochwertigen, melaminharzbeschichteten Spanplatte gefertigt. Die Tischplatte und die Wangen sind 25 mm stark. Um Bodenunebenheiten auszugleichen und den Boden vor Kratzern zu schützen, befinden sich Tischgleiter an den Wangen des Tisches.

Maße (H x B x T): 106 x 135 x 78 cm

Lieferung erfolgt teilzerlegt

824000H40 + Dekor

209,²⁴ / 249,- €

Abb. Dekor Buche hell

Bitte Dekor wählen:

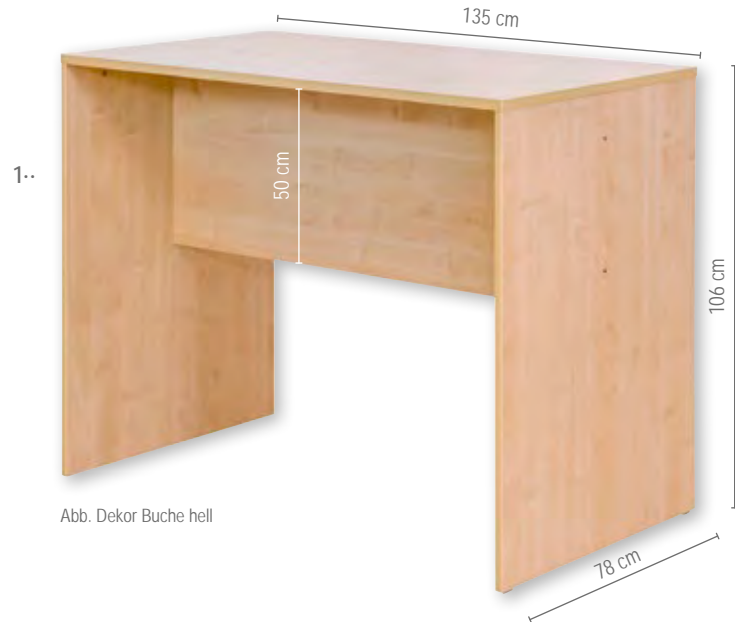

Ihre Vorteile:

- stufenlose Sitzhöhenverstellung mit verchromter Gasfeder über Ringauslösehebel unter dem Sitz
- horizontaler Schwingeneffekt durch bewegliches Reifenelement



Technische Daten:

Sitzdurchmesser: 36,5 cm
Gewicht: ca. 7 kg
Max. Nutzungsdauer: 4 Stunden/Tag

Bezugsstoffe für alle 3 Hocker:

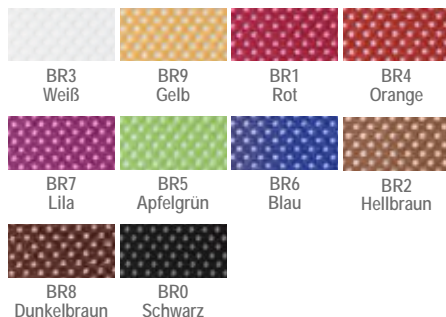

Weitere Bezugsstoffe nur für FLEXness Roundy Hocker:

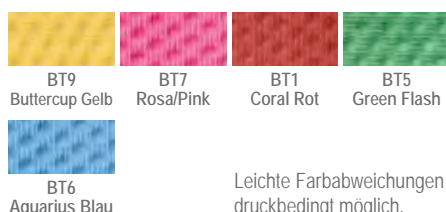

Tolle Farbauswahl!



FLEXness Sitzhocker

Sitzen Sie und Ihre Schüler/innen dynamisch. Regelmäßige Veränderung der Sitzposition stärkt die Rückenmuskulatur und stabilisiert somit die Wirbelsäule. Die Leistungsfähigkeit und die Konzentration wird auf diese Weise gefördert. Optimieren Sie ganz einfach Ihre Lern- und Lehrumgebung. Stoffbezug: 100% Polyester GS-geprüft (Intertek, Leinfeld-echterdingen) Standfüße wählbar: Alu poliert oder weiß

Variantenauswahl für Standfuß:

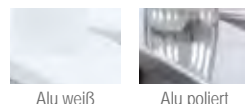

2· FLEXness High Round Hocker

Sitzhöhe: 49 - 70 cm

72362H40* + Standfuß + Farb-Nr. 164,⁶⁶ / 195,⁹⁵ €

3· FLEXness Round Hocker

Sitzhöhe: 44 - 57 cm

72361H40* + Standfuß + Farb-Nr. 138,⁶¹ / 164,⁹⁵ €

4· FLEXness Roundy Hocker

Sitzhöhe: 38 - 46 cm

72360H40* + Standfuß + Farb-Nr. 134,⁴¹ / 159,⁹⁵ €

Bitte jeweils Standfuß und Farbnummer angeben!

Hochtische und Hochstühle



Stabile Stahlrohrmöbel für den Schuleinsatz

Statten Sie Ihr Lehrerzimmer, die Kantine oder auch Warte- und Aufenthaltsbereiche in der Schule mit den Tischen, Stühlen und Bänken nach gewohnter Qualität, made in Germany, aus.

Details auf einen Blick:

- stabile Gestelle aus Stahlrohr mit Ø 32 mm
- resistente Pulverbeschichtung der Gestelle in 2 Farben
- Tischplatte aus 19 mm starker Dekorplatte mit ABS-Kante in 5 verschiedenen Dekoren
- Hochstühle in 3 Ausführungen wählbar: Buchensperrholz, 9-fach verleimt, mit oder ohne Lehne und die Kunststoffschale PUR mit rutschhemmenden Noppen (5 verschiedene Farben)
- Abstand von der Fußstütze bis zur Sitzfläche: 38 cm – bequemes Sitzen für alle Körpergrößen

1· Hochtisch

Tischhöhe: 110 cm

Maße Tischplatte (B x T): 120 x 80 cm

Gesamtmaße (H x B x T): 110 x 128 x 80 cm

Höhe Querstreben vom Boden: 34 cm

Material:

Beine: Stahlrohr, rund, Ø 32 x 2 mm, Tischplatte: 19 mm dicke, melaminharzbeschichtete Spanplatte mit ABS-Kante

759458H40* + Stahlfarbe + Dekor

377,³¹ / 449,- €



2· Hochstuhl – Kunststoff-Sitzschale

Sitzhöhe: 78 cm

Maße (H x B x T): 118,5 x 58 x 54 cm

Höhe Fußablage vom Boden: 40 cm

Abstand zwischen Fußablage und Sitz: 38 cm

Material:

Beine: Stahlrohr, rund, Ø 32 x 2 mm

Sitzschale: Polyurethan-Kunststoff

759455H40* + Stahlfarbe + Farbe Sitzschale

180,⁶³ / 214,⁹⁵ €

3· Hochstuhl – Buchenholz-Schale mit Lehne

Sitzhöhe: 78 cm

Maße (H x B x T): 122 x 58 x 54 cm

Höhe Fußablage vom Boden: 40 cm

Abstand zwischen Fußablage und Sitz: 38 cm

Material:

Beine: Stahlrohr, rund, Ø 32 x 2 mm

Sitzschale: Buchensperrholz, 9-lagig verleimt, ergonomisch geformt

759457H40* + Stahlfarbe

168,⁰³ / 199,⁹⁵ €

4· Hochstuhl – Buchenholz-Schale ohne Lehne

Sitzhöhe: 78 cm

Maße (H x B x T): 85 x 58 x 54 cm

Höhe Fußablage vom Boden: 40 cm

Abstand zwischen Fußablage und Sitz: 38 cm

Material:

Beine: Stahlrohr, rund, Ø 32 x 2 mm

Sitzschale: Buchensperrholz, 9-lagig verleimt, ergonomisch geformt

759456H40* + Stahlfarbe

147,⁸⁶ / 175,⁹⁵ €

Bitte Stahlfarbe wählen:

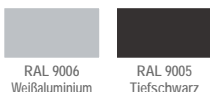

Bitte Farbe Sitzschale wählen:

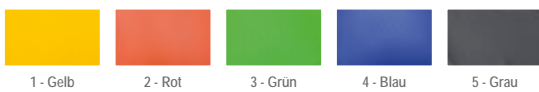

Bitte Dekor wählen:





2..



Was? Warten, lesen, arbeiten, unterhalten, pausieren, austauschen, kommunizieren, temporäres Sitzen

Wo? Vor dem Lehrerzimmer, im Lehrerzimmer, Wartebereiche, Aufenthaltsbereiche, temporäre Küche, Kantine ...

Vorteile:

- made in Germany
- Kunststoffschale PUR mit rutschhemmenden Noppen (5 verschiedene Farben)
- resistente Pulverbeschichtung in 2 Farben
- Tischplatte aus 19 mm starker Dekorplatte mit ABS-Kante in 5 verschiedenen Dekoren
- schwere Ausführung, daher sicherer Stand



1.. Sitzbank für 2 Personen mit Ablage

Sitzhöhe/Tischhöhe: 46 cm
 Maße (H x B x T): 84,5 x 157,5 x 54 cm
 Material:
 Beine: Stahlrohr, rund, Ø 32 x 2 mm
 Sitzschale: Polyurethan-Kunststoff
 Tischplatte: 19 mm dicke, melaminharzbeschichtete Spanplatte mit ABS-Kante

759460H40* + Stahlfarbe + Farbe Sitzschale + Dekor
 432,⁷⁷ / 515,- €

2.. Sitzbank für 3 Personen

Sitzhöhe: 46 cm
 Maße (H x B x T): 84,5 x 157,5 x 54 cm
 Material:
 Beine: Stahlrohr, rund, Ø 32 x 2 mm
 Sitzschale: Polyurethan-Kunststoff

759459H40* + Stahlfarbe + Farbe Sitzschale
 469,⁷⁵ / 559,- €

Bitte Stahlfarbe, Dekor und die Farbe der Sitzschale (S. 216) angeben!

[Versandkosten: 5,⁸⁰ / 6,⁹⁰ € – Versandkosten Flexeo®-Möbel: 30,- / 35,⁷⁰ € pro Möbelstück]



- hochschlagfester, extrem belastbarer Kunststoff
- Zirkel mit Detail-Skala in Grad und cm
- Kraft-Magnetfuß oder Top-Saugfuß für absolut sicheren Halt des Zirkels
- ergonomische Handgriffe
- präzise gedruckte Skalen
- Geodreieck aus hochschlagfestem Acrylglas
- Geoliner®-Gerätetafeln sind kinderleicht zu montieren! Schrauben und Dübel liegen bei.

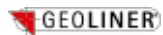

Tafelzirkel „Power“

Mit magnetischem Fuß

Der Tafelzirkel hat einen Fuß mit drei sehr starken Magneten. Sie fixieren den Zirkel an jeder magnet-haftenden Tafel. Bögen und Kreise zeichnen gelingt garantiert perfekt. Kreide klemmen Sie mit einem sicheren Mechanismus ein. Eine Spannfeder verhindert das Verrutschen.

Der Zirkel hat eine cm- und Grad-Skalierung. An einem Schenkel befindet sich ein Drehgriff, der die Handhabung erleichtert.

420H40* Stück **20,97 / 24,95 €**



Tafelzirkel „Classic“

Mit Saugnäpfen

Der Geoliner®-Tafelzirkel wird Sie in Qualität und Handhabung überzeugen. Mit einem einfachen, aber sehr sicheren Mechanismus klemmen Sie die Kreide ein. Das Verrutschen wird durch eine starke Spannfeder verhindert. Die Saugnäpfe sind aus extraweichem Kunststoff, der sich der rauhen Tafeleoberfläche perfekt anpasst. Dadurch **haftet der Zirkel perfekt** und in nie da gewesener Weise. Der Zirkel hat eine cm- und Grad-Skalierung. So können Sie Radien und Gradbögen genau zeichnen. Der Drehgriff an einem der Schenkel erleichtert die Handhabung zusätzlich.

450H40 Stück **15,08 / 17,95 €**

Ersatzteile für GEOLINER

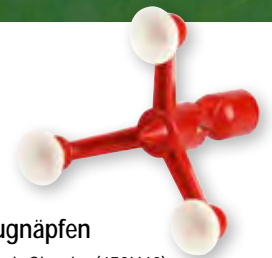

Zirkelfuß mit Saugnäpfen

Passend zum Tafelzirkel „Classic“ (450H40) und „Power“ (420H40)

292H40 **5,55 / 6,60 €**

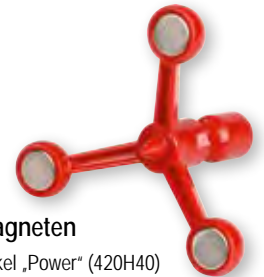

Zirkelfuß mit 3 starken Haftmagneten

Passend zum Tafelzirkel „Power“ (420H40) und „Classic“ (450H40)

293H40 **8,66 / 10,30 €**



Handgriff

für Lineale und Geodreiecke

306H40 **0,59 / 0,70 €**
763438H40 5 Stück **4,54 / 5,40 €**

magNetisch

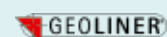

Magnet-Lineal

100 cm, bunt, mit cm- und dm-Teilung, mit Magnetplatten

77955H40 Stück **11,93 / 14,20 €**



Glasfiberzeigestab

Unzerbrechlich, ca. 110 cm

613H40* Stück **5,03 / 5,99 €**



Geräteplatte mit 60-cm-Geodreieck

Das kleine Geodreieck ist leicht und schnell zu handhaben. Für die meisten Zeichnungen reichen 60 cm spielend aus.

Lieferumfang:

- Geräteplatte (55 x 101 cm) inkl. Montagematerial
- Geodreieck 60 cm
- Tafellineal, 1 m
- Fiberglas-Zeigestab mit rotem Kopf für bessere Sichtbarkeit
- Tafelzirkel

3 Varianten sind möglich:

Geräteplatte Gamma

Komplett bestückt mit allen Geräten und Tafelzirkel „Classic“ mit Saugnäpfen.

77730H40* [55,⁴² / 65,⁹⁵ €]

Geräteplatte Delta

Komplett bestückt mit allen Geräten und Tafelzirkel „Power“ mit Magnetfuß.

77728H40* [60,⁹² / 72,⁵⁰ €]

Geräteplatte Zeta

Komplett bestückt mit allen Geräten in der magnetischen Ausführung.

73824H40 [79,⁴¹ / 94,⁵⁰ €]

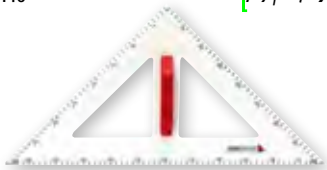

GEOLINER Winkel

78111H40 gleichschenkelig, 60 cm [8,⁷⁴ / 10,⁴⁰ €]

GEOLINER Magnet-Winkel

gleichschenkelig, 60 cm, haftet an allen magnethaftenden Tafeln

78950H40 [13,⁸⁷ / 16,⁵⁰ €]

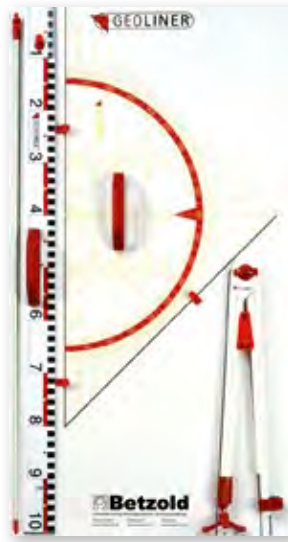

Geräteplatte mit 80-cm-Geodreieck

Das größere Geodreieck ermöglicht längere Linien und ggf. präzisere Zeichnungen. Vorteilhaft ist es auch beim Winkelmessen oder bei Parallelverschiebungen.

Lieferumfang:

- Geräteplatte (55 x 101 cm) inkl. Montagematerial
- Geodreieck 80 cm
- Tafellineal, 1 m
- Fiberglas-Zeigestab mit rotem Kopf für bessere Sichtbarkeit
- Tafelzirkel

3 Varianten sind möglich:

Geräteplatte Omega

Komplett bestückt mit allen Geräten und Tafelzirkel „Classic“ mit Saugnäpfen.

77731H40* [66,³⁴ / 78,⁹⁵ €]

Geräteplatte Kappa

Komplett bestückt mit allen Geräten und Tafelzirkel „Power“ mit Magnetfuß.

77729H40* [69,³³ / 82,⁵⁰ €]

Geräteplatte Iota

Komplett bestückt mit allen Geräten in der magnetischen Ausführung.

73825H40 [83,⁹⁹ / 99,⁹⁵ €]



GEOLINER Winkel

78112H40 ungleichschenkelig, 60 cm [8,⁸² / 10,⁵⁰ €]

GEOLINER Magnet-Winkel

ungleichschenkelig, 60 cm, haftet an allen magnethaftenden Tafeln

78951H40 [13,⁸⁷ / 16,⁵⁰ €]



Geräteplatte mit Winkeln & Winkelmesser

Für exaktes Zeichnen der Winkel an der Tafel.

Lieferumfang:

- Geräteplatte (58,5 x 105 cm) inkl. Montagematerial
- Winkel, gleichschenkelig, 60 cm
- Winkel, ungleichschenkelig, 60 cm
- Winkelmesser, 50 cm
- Tafellineal, 1 m
- Fiberglas-Zeigestab mit rotem Kopf für bessere Sichtbarkeit
- Tafelzirkel

3 Varianten sind möglich:

Geräteplatte Lambda

Komplett bestückt mit allen Geräten und Tafelzirkel „Classic“ mit Saugnäpfen.

78118H40 [71,⁰¹ / 84,⁵⁰ €]

Geräteplatte Sigma

Komplett bestückt mit allen Geräten und Tafelzirkel „Power“ mit Magnetfuß.

78854H40 [74,³⁷ / 88,⁵⁰ €]

Geräteplatte Beta

Komplett bestückt mit allen Geräten in der magnetischen Ausführung.

73826H40 [83,⁹⁹ / 99,⁹⁵ €]



GEOLINER Winkelmesser

78113H40 50 cm [8,³⁹ / 9,⁹⁹ €]

GEOLINER Magnet-Winkelmesser

50 cm, haftet an allen magnethaftenden Tafeln

78952H40 [14,²⁴ / 16,⁹⁵ €]

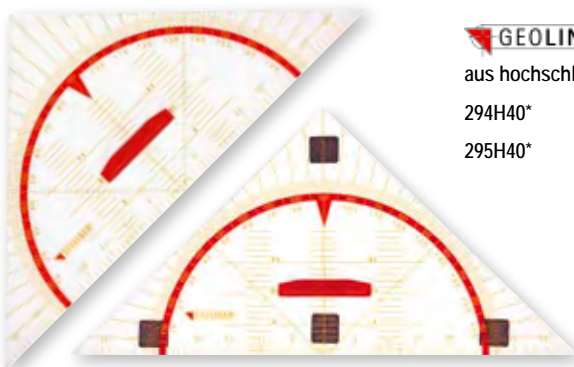

GEOLINER Geodreieck

aus hochschlagfestem Acrylglas

294H40* Hypotenuse 60 cm [13,⁰³ / 15,⁵⁰ €]

295H40* Hypotenuse 80 cm [20,¹³ / 23,⁹⁵ €]

GEOLINER Magnet-Geodreieck

aus hochschlagfestem Acrylglas, haftet an allen magnethaftenden Tafeln. Inkl. Magnetplatten

302H40* Hypotenuse 60 cm [18,⁹¹ / 22,⁵⁰ €]

303H40* Hypotenuse 80 cm [26,⁴⁷ / 31,⁵⁰ €]

magNetisch



Korktafeln mit Alurahmen

Präsentieren Sie wichtige Infos oder Projektarbeiten direkt im Klassenzimmer auf dieser praktischen Tafel! Die Einstiche der Pinnadeln schließen sich nach dem Herausziehen wieder. Dadurch ist die Tafel sehr langlebig. Hochwertige Korkplatte auf dünner Trägerplatte mit Alurahmen. Mit abgerundeten Kunststoffecken.

Inklusive Wand-Montagematerial.

Horizontal und vertikal montierbar. Tiefe: 1,6 cm

73859H40	90 x 60 cm	39, ⁹² / 47, ⁵⁰ €
73860H40	120 x 90 cm	76, ⁸⁹ / 91, ⁵⁰ €
73861H40	150 x 100 cm	108, ³⁶ / 128, ⁹⁵ €



Die Einstiche schließen sich nach dem Herausziehen der Pinnadeln wieder – dadurch ist die Tafel besonders langlebig.

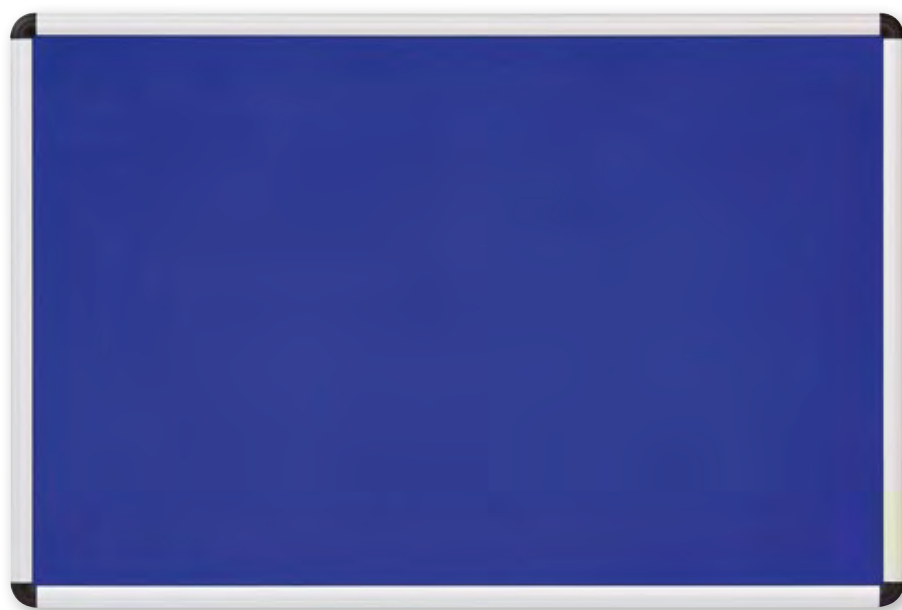

Textiltafeln mit Alurahmen

Ihre Aushänge und Infos lassen sich mit Pinnadeln schnell und einfach auf der Textilfläche der Pinnwand fixieren. Einstiche der Pinnadeln bleiben auch bei häufiger Nutzung unsichtbar.

Robuster Veloursstoff auf dünner Trägerplatte mit Alurahmen. Mit abgerundeten Kunststoffecken.

Inklusive Wand-Montagematerial.

Horizontal und vertikal montierbar. Tiefe: 1,6 cm

73862H40	90 x 60 cm	39, ⁹² / 47, ⁵⁰ €
73863H40	120 x 90 cm	76, ⁴³ / 90, ⁹⁵ €
73864H40	150 x 100 cm	107, ⁵² / 127, ⁹⁵ €



Der hochwertige Veloursstoff ist besonders robust. Einstiche bleiben auch bei häufiger Nutzung unsichtbar.



Weißwandtafeln

Trocken abwischbare Whiteboards mit Alurahmen!

Die Whiteboards sind mit einer kratzfesten Schreibfläche aus weiß beschichtetem Stahl versehen.

Sie beschreiben diese Tafeln mit geeigneten Whiteboard-Markern (s. S. 222) unendlich oft. Die Schrift wischen Sie ganz einfach trocken ab.

Die Tafeln sind extrem robust gebaut:

Selbst ein Sturz aus kleinen Höhen kann den Tafeln nichts anhaben. Der Rahmen besteht aus robustem Aluminium, die Ecken sind alle extra verstärkt und die Rückwand ist mit einer Stahlplatte versehen (siehe Detail-Abbildungen). Durch den Stahlrücken sind die Tafeln zusätzlich magnettafelnhaftend und ermöglichen so auch den Unterricht mit magnetischen Lehrmitteln.

Tiefe: ca. 1,6 cm

Jeder Tafel liegt Wand-Montagematerial bei.

74951H40	90 x 60 cm	65, ⁹⁷ / 78, ⁵⁰ €
74952H40	120 x 90 cm	100, ⁸⁰ / 119, ⁹⁵ €
74953H40	150 x 100 cm	151, ²² / 179, ⁹⁵ €
74954H40	180 x 90 cm	174, ⁷⁵ / 207, ⁹⁵ €
74955H40	180 x 120 cm	209, ²⁴ / 249,- €



verstärkter Stahlrücken



robuste Ecken



Ablagefach für Stifte

Grünwandtafeln

Sehr robuste Grünwandtafeln mit Tafeloberfläche!

Die Compra®-Grünwandtafeln sind extra für die Schule entwickelt worden: Die Tafeloberfläche ähnelt den „echten“ Tafeloberflächen sehr und ist äußerst angenehm zu beschreiben – das ist echter Schreibkomfort.

Sie reinigen die Tafeln wie gewohnt, entweder trocken oder nass. Die angebrachte Ablagefläche ist ideal für Kreiden.

Die Tafeln sind extrem robust gebaut:

Selbst ein Sturz aus kleinen Höhen kann den Tafeln nichts anhaben.

Der Rahmen besteht aus robustem Aluminium, die Ecken sind alle extra verstärkt und die Rückwand ist mit einer Stahlplatte versehen (siehe Detail-Abbildungen). Durch den Stahlrücken sind die Tafeln zusätzlich magnethaftend und ermöglichen so auch den Unterricht mit magnetischen Lehrmitteln.

Tiefe: ca. 1,6 cm

Jeder Tafel liegt Wand-Montagematerial bei.

74957H40	90 x 60 cm	65, ⁵⁰ / 77, ⁹⁵ €
74958H40	120 x 90 cm	105, ⁸⁴ / 125, ⁹⁵ €
74959H40	150 x 100 cm	142, ⁸² / 169, ⁹⁵ €
74961H40	180 x 120 cm	217, ⁶⁵ / 259,- €

Ablagefach für Kreiden



robuste Ecken



verstärkter Stahlrücken



Schwamm, braun, grob

ca. 10 x 16 x 6 cm

763670H40 5 Stück

6,³⁰ / 7,⁵⁰ €

Schwamm, gelb, fein

ca. 10 x 16 x 6 cm

763672H40 5 Stück

3,⁹⁵ / 4,⁷⁰ €

Schwamm, gelb, grob

ca. 10 x 16 x 6 cm

763671H40* 5 Stück

6,³⁰ / 7,⁵⁰ €

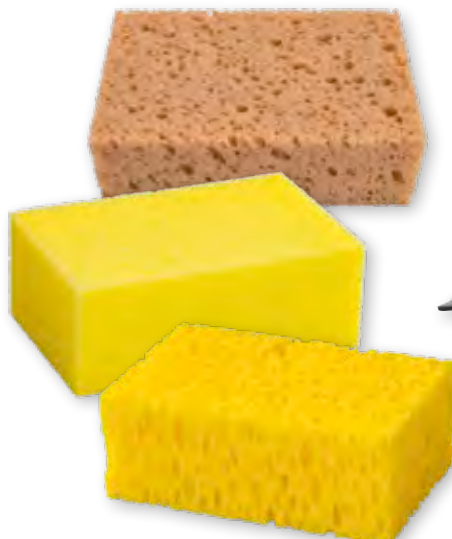

Trockenwischer

Trocknet Tafeln schnell, mühelos und streifenfrei.
45 cm breit

74585H40*

6,⁰⁵ / 7,²⁰ €

[Versandkosten: 5,⁸⁰ / 6,⁹⁰ € – Versandkosten Flexeo®-Möbel: 30,- / 35,⁷⁰ € pro Möbelstück]



1..



2..



1.. Whiteboard-Marker

Für ein optimales Ergebnis auf Ihrem Whiteboard!
4 Farben im Set (Rot, Blau, Schwarz, Grün), Rundspitze
Ø 1,5 cm

763712H40 8 Stück **8,07 / 9,60 €**

2.. Whiteboard-Reiniger

Für hartnäckige Stifte, die besonders gut haften und nicht trocken abwischbar sind.

763713H40* 2 Stück **6,47 / 7,70 €**
[1 l = € 12,94 / € 15,40]

3.. Reinigungstücher für Whiteboards

Müheleose Reinigung Ihres Whiteboards. Auch für Anschriebe, die schon etwas länger auf dem Whiteboard stehen, geeignet.

100 Stück im praktischen Spender
756269H40 100 Stück **4,19 / 4,99 €**

4.. Ersatztücher für Whiteboard-Wischer

100% PET

77648H40* 10 Stück **1,93 / 2,30 €**

5.. Whiteboard-Wischer

Für das schnelle und trockene Abwischen.
Maße (H x B x T): 3,8 x 14,5 x 4,3 cm

763714H40 2 Stück **6,47 / 7,70 €**

6.. Folienstifte

4 trocken abwischbare Folienstifte mit feiner Spitze in den Farben Schwarz, Blau, Rot und Grün. Mit Magnet und Lösfilz in der Kappe.

Inhalt: 4 Stifte in praktischem Kartonetui
761285H40 **6,13 / 7,30 €**



3..

4..



5..



6..



7..



8..



9..



8.. Whiteboards

Mit Whiteboard-Stiften beschreibbar, leicht zu reinigen, magnethaftend

759012H40 DIN A4, 3 Stück **16,76 / 19,95 €**
759013H40 DIN A3, 3 Stück **29,37 / 34,95 €**

9.. Mini-Whiteboards

Für einen aktiven Unterricht! Die magnethaftenden und mit Whiteboard-Stiften beschreibbaren Tafeln animieren zur Mitarbeit und können schnell bei jedem Unterrichtsthema eingesetzt werden. Stellen Sie Ihren Schüler/-innen Fragen oder kleine Aufgaben. Die Ergebnisse können durch Hochhalten der Tafeln gezeigt werden.
Maße (B x H): 14 x 12,5 cm

756964H40 6 Stück **12,56 / 14,95 €**

7.. Folienstift, schwarz

Mit integriertem Lösfilz und Magnet, schwarz

758846H40 3 Stück **6,29 / 6,30 €**

Alu-Wandleisten

Verwandeln Sie Ihre Klassenzimmerwände in **Präsentationsflächen**. Die Wandleisten werden einfach angeschraubt und sind einsatzbereit. Ob im Klassenzimmer oder in den Gängen, Sie präsentieren Lehrtafeln, Schülerbilder oder einfach nur Aushänge stets ordentlich und aufgeräumt. Schieben Sie Ihren Aushang einfach in die Rollklemmen und er hält perfekt. Praktische Haken dienen als Aufnahmen, z. B. für die Schlaufen einer Wandkarte. **Pro Meter Wandleiste werden 4 praktische Rollklemmen mitgeliefert.**

Höhe der Alu-Wandleiste: 5 cm. Tiefe: ca. 2 cm
Alu-Wandleisten: maximale Länge am Stück: 2 m

1· Alu-Wandleiste, blaue Tafeloberfläche

Magnethaftend und mit Kreide beschreibbar.

Lieferung ohne Magnete

79563H40* ■ 1 Meter 22,27 / 26,50 €

79564H40* ■ 2 Meter 44,50 / 52,95 €
[1 m = € 22,25 / € 26,48]

2· Alu-Wandleiste, Kork

Kork-Oberfläche für Pinnadeln, daher auch ohne Rollklemmen nutzbar, optimal zur Präsentation, z. B. von Bildern, geeignet. Lieferung ohne Pinnadeln

79559H40 ■ 1 Meter 22,27 / 26,50 €

79560H40 ■ 2 Meter 44,50 / 52,95 €
[1 m = € 22,25 / € 26,48]

3· Alu-Wandleiste, Korklinoleum

Für Pinnadeln. Lieferung ohne Pinnadeln

79565H40 ■ 1 Meter 22,27 / 26,50 €

79566H40 ■ 2 Meter 44,50 / 52,95 €
[1 m = € 22,25 / € 26,48]

4· Alu-Wandleiste, grüne Tafeloberfläche

Mit grüner Tafelstahloberfläche, magnethaftend und mit Kreide beschreibbar. Lieferung ohne Magnete

79561H40* ■ 1 Meter 22,27 / 26,50 €

79562H40* ■ 2 Meter 44,50 / 52,95 €
[1 m = € 22,25 / € 26,48]

5· Alu-Wandleiste, Whiteboard

Mit Whiteboard-Oberfläche, magnethaftend und mit Boardmarkern beschreibbar. Lieferung ohne Deko

79567H40* ■ 1 Meter 22,27 / 26,50 €

79568H40* ■ 2 Meter 44,50 / 52,95 €
[1 m = € 22,25 / € 26,48]

6· Magnetfolien-Set, Format DIN A4

Sie haben oft eigene Ideen für den Unterricht, finden aber keine passenden Anschauungsmaterialien?

Wir haben die Lösung: Mit den Magnetfolien entwerfen Sie Ihre eigenen Tafelmateriale ganz nach Ihren Vorstellungen.

Ob geometrische Figuren für den Mathematikunterricht, Modelle für den Biologieunterricht oder Wortkarten für den Deutschunterricht – alles können Sie im Nu selbst erstellen. Die Magnetfolien schneiden Sie ganz einfach mit Schere oder Cutter-Messer aus.

7 Farben im Set

Folienstärke: 0,7 mm. Format DIN A4.

Farben: Weiß, Rot, Blau, Gelb, Orange, Schwarz, Grün

73488H40* 9,58 / 11,40 €
[1 m² = € 21,77 / € 25,91]





Boardliner
Runde Tafelkreiden
100 Stück -
Qualitätskreiden
stabil und staubfrei

100x

1 Karton
100 Stück, weiß, rund
74947H40 Karton **4,19 / 4,99 €**



Boardliner
Runde Tafelkreiden
100 Stück -
Qualitätskreiden
stabil und staubfrei

100x

1 Karton
100 Stück, grün, rund
74975H40 Karton **4,37 / 5,20 €**

Boardliner

Runde Wandtafelkreiden
Die stabile und staubfreie Kreide!

Die runden Boardliner Tafelkreiden sind besonders langlebig und stabil, die Kreiden brechen selten ab. Die Kreide ist staubfrei und überzeugt mit einem leisen Schreibverhalten auf allen Wandtafeln. Auch als Straßenmarkkreide sehr gut geeignet. Die runde Zylinderform liegt angenehm in der Hand und lässt sich gleichmäßig verschreiben.

Stück Kreide: Länge: 8,2 cm;
Ø ca. 0,9 cm

100x **runde Form**

Top-Qualität – enorm preisgünstig!



Boardliner
Runde Tafelkreiden
100 Stück -
Qualitätskreiden
stabil und staubfrei

100x

1 Karton
100 Stück, rot, rund
74974H40 Karton **4,37 / 5,20 €**



Boardliner
Runde Tafelkreiden
100 Stück -
Qualitätskreiden
stabil und staubfrei

100x

1 Karton
100 Stück, blau, rund
74977H40 Karton **4,37 / 5,20 €**



Boardliner
Runde Tafelkreiden
100 Stück -
Qualitätskreiden
stabil und staubfrei

100x

1 Karton
100 Stück, braun, rund
74978H40 Karton **4,37 / 5,20 €**



Boardliner
Runde Tafelkreiden
100 Stück -
Qualitätskreiden
stabil und staubfrei

100x

1 Karton
100 Stück, gelb, rund
74973H40 Karton **4,37 / 5,20 €**



Boardliner
Runde Tafelkreiden
100 Stück -
Qualitätskreiden
stabil und staubfrei

100x

1 Karton
100 Stück, orange, rund
74976H40 Karton **4,37 / 5,20 €**



6 cm
8 cm
11 cm

Lieferung ohne Inhalt

Box, klein, 300 ml
Transparent. Maße (H x B x T): 6 x 11 x 8 cm
850144H40* **1,76 / 2,10 €**



Boardliner
Runde Tafelkreiden
12 Stück -
Qualitätskreiden
stabil und staubfrei

12x

12 Stück in Faltschachtel
weiß, rund
74971H40 **0,76 / 0,90 €**



Boardliner
Runde Tafelkreiden
12 Stück -
Qualitätskreiden
stabil und staubfrei

12x

12 Stück in Faltschachtel
6 Farben je 2 Stück, rund
74972H40* **0,92 / 1,10 €**



Magnetisches Klebeband auf Abroller
Vereinfacht Ihren Alltag
Magnetisieren Sie Papier oder Materialien in Sekundenschnelle. Ziehen Sie das Magnetband einfach wie Klebefilm aus dem Abroller. Es lässt sich auch rückstandslos wieder entfernen. Dieser praktische Helfer sollte auf keinem Lehrertisch fehlen! 8 Meter Magnetband (19 mm breit, 0,3 mm dick) im praktischen Spender mit Abrisszacken.

78566H40 Stück **8,07 / 9,60 €**
[1 m = € 1,01 / € 1,20]



Magnet-Haftis
100 selbstklebende Magnetquadrate

7788H40 1 x 1 cm **3,70 / 4,40 €**
86605H40 2 x 2 cm **5,63 / 6,70 €**



Kreide in verschiedenen
Farben finden Sie auf Seite 224.



Mit Kreide
beschreibbar!

magnet
haftend



Mit Kreide
beschreibbar!

magnet
haftend



Mit Boardmarkern
beschreibbar!

magnet
haftend

Einhängetafel, Tafeloberfläche grün

- mit Kreide beschreibbar
- magnethaftend

Eine praktische Ergänzung für jede Schule, ideal als Beistelltafel im Klassenraum, z. B. für Projekte.

Stative bitte extra bestellen (S. 227).

Größe: 150 x 120 cm, hoch oder quer einhängbar

79411H40* Stück 334,⁴⁵ / 398,- €

Einhängetafel, Tafeloberfläche blau

- mit Kreide beschreibbar
- magnethaftend

Eine praktische Ergänzung für jede Schule, ideal als Beistelltafel im Klassenraum, z. B. für Projekte.

Stative bitte extra bestellen (S. 227).

Größe: 150 x 120 cm, hoch oder quer einhängbar

79413H40* Stück 334,⁴⁵ / 398,- €

Einhängetafel, Tafeloberfläche weiß

- mit Boardmarkern beschreibbar
- magnethaftend

Eine praktische Ergänzung für jede Schule, ideal als Beistelltafel im Klassenraum, z. B. für Projekte.

Stative bitte extra bestellen (S. 227).

Größe: 150 x 120 cm, hoch oder quer einhängbar

79415H40* Stück 334,⁴⁵ / 398,- €

Sparset Tafelreihe, grün

bestehend aus 3 Tafeln und 4 T-Fuß-Stativen

79412H40* 1.132,⁷⁷ / 1.348,- €

Sparset Tafelreihe, blau

bestehend aus 3 Tafeln und 4 T-Fuß-Stativen

79414H40* 1.132,⁷⁷ / 1.348,- €

Sparset Tafelreihe, weiß

bestehend aus 3 Tafeln und 4 T-Fuß-Stativen

79416H40* 1.132,⁷⁷ / 1.348,- €



Whiteboard-Marker

Für ein optimales Ergebnis auf Ihrem Whiteboard!

- 4 Farben im Set
- runde Stiftspitze
- rückstandslos abwischbar
- angenehmes Gleiten beim Schreiben

763712H40 8 Stück 8,⁰⁷ / 9,⁶⁰ €

Greifmagnete

40 Greifmagnete in Kunststoffbox mit Klarsichtdeckel.

In 4 verschiedenen Farben

87H40 Ø 20 mm 15,⁹² / 18,⁹⁵ €

88H40 Ø 30 mm 21,⁸¹ / 25,⁹⁵ €



[versandkosten: 5,⁸⁰ / 6,⁹⁰ € – Versandkosten Flexeo®-Möbel: 30,- / 35,⁷⁰ € pro Möbelstück]

Mit Gratis-Sicherungsring für sicheren Stand und mehr Komfort!

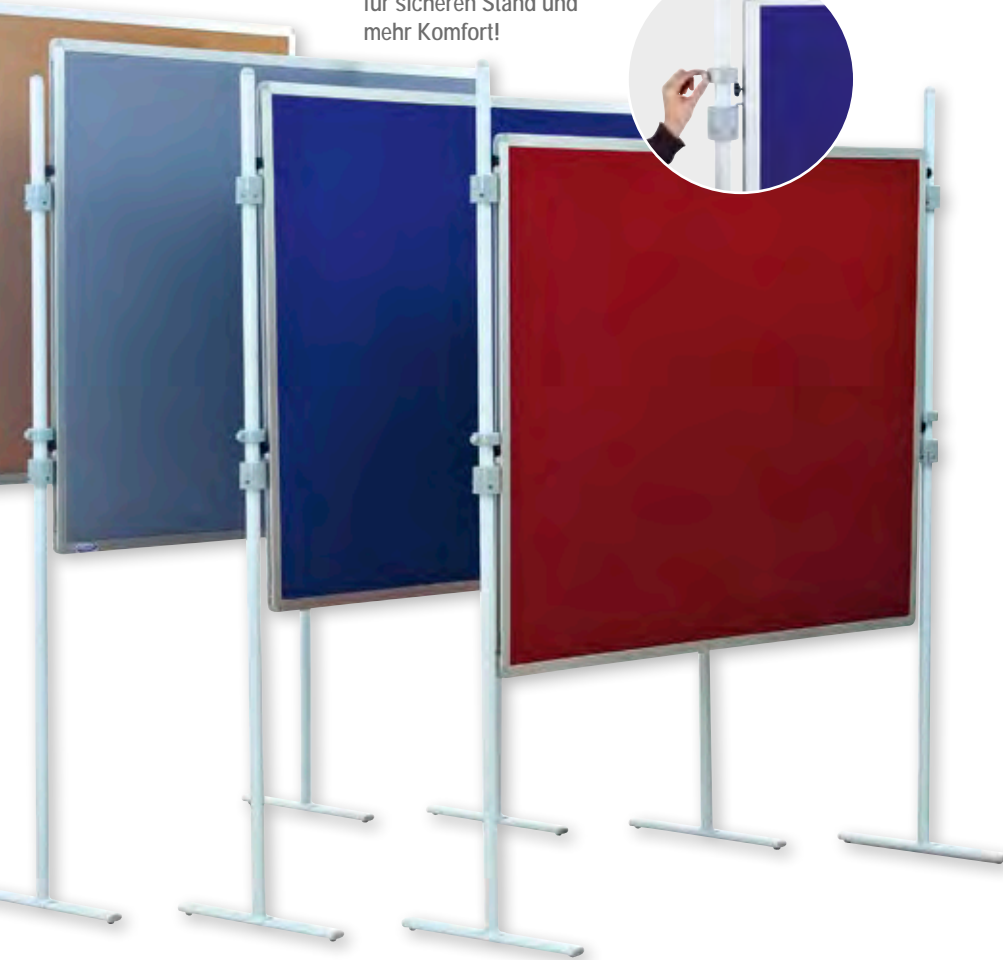

Günstige Profi-Stellwände

Glänzen Sie durch professionelle Präsentationen!

Ausstellungen und Präsentationen rücken Ihre Schule ins beste Licht. Besonders wichtig sind dabei die Präsentationswände.

Schnell und flexibel einsetzbar müssen sie sein und trotzdem ein **hervorragendes Erscheinungsbild** abgeben. Nutzen Sie für Ihre Präsentationen die vielfältigen Vorteile der Compra®-Stellwände.

In Sekunden aufgestellt bieten sie den eleganten Rahmen zur Präsentation Ihrer Schule. Auch als **Moderationswände**, Info-Tafeln oder für interessante Ausstellungen sind die Stellwände ideal! Hochkant gestellt sind sie perfekte **Raumteiler**. Der Stoffbezug wirkt dabei optimal geräuschkämmend. Lieferung ohne Stative

Einhängetafel, Stoff, 150 x 120 cm, ohne Stative

76742H40	Rot	
76743H40	Blau	
76744H40	Grau	je 168,⁰³ / 199,⁹⁵ €

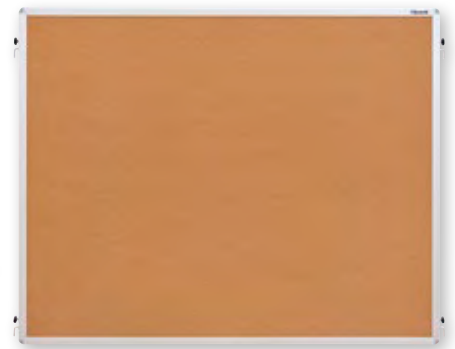

Einhängetafel Naturkork, 150 x 120 cm, ohne Stative

76741H40	Stück	268,⁰⁷ / 319,- €
----------	-------	------------------------------------

Hoch und quer einhängbar!

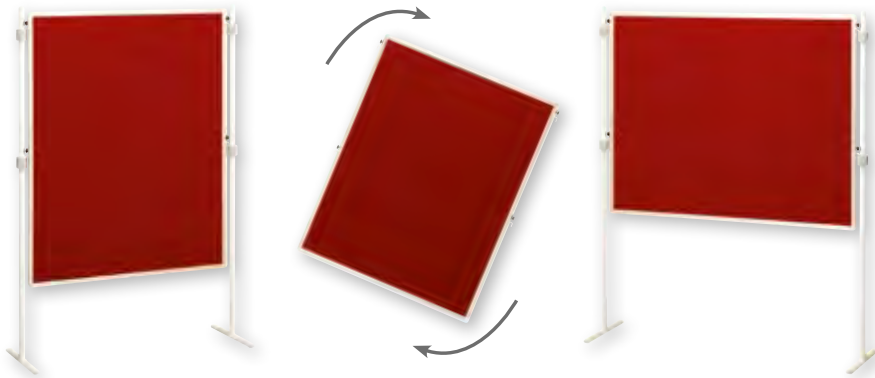

T-Fuß-Stativ

Stück, Höhe 1,94 m, grau

76745H40	Stück	58,⁴⁰ / 69,⁵⁰ €
----------	-------	--

Optimal geeignet für Pinnnadeln und Klettband

günstig, robust, praktisch & elegant

Einhängering kinderleicht verstellbar – dank integriertem Schraubenzieher



Abb.: Naturkork

stufenlos höhenverstellbar



Praktische Verstellung der Einhänge-Haken Höhenverstellung kinderleicht!

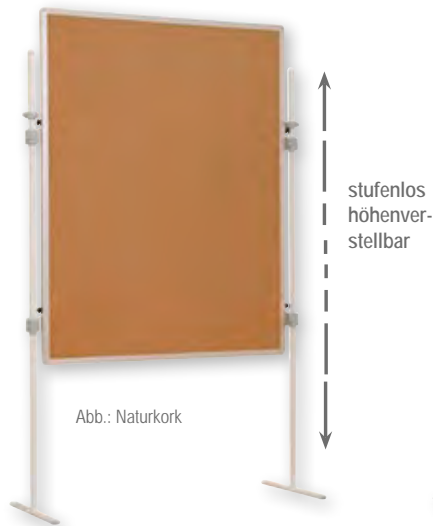

Ersatz-Material



Ersatz-Haltering
76780H40

7,31 / 8,70 €



Ersatz-Metallhaken
76782H40

6,30 / 7,50 €



Ersatz-Sicherungsring
76798H40

6,30 / 7,50 €



Kappe mit Schraubendreher
76781H40

6,30 / 7,50 €



Vorteile des Stativs:



stabiler Haltering,
8 Plätze



rutschhemmende,
schraubfixierte Fußnoppen



Schraubendreher
in der Abschlusskappe

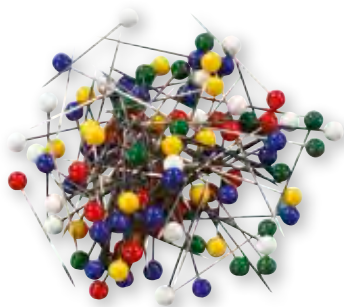

Stecknadeln

für Moderationskarten,
in Überraschungsfarbe
Länge Nadel: 2,4 cm

763701H40 200 Stück

4,16 / 4,95 €



Pinnnadeln

Dose mit 200 Stück für Textil- und Korttafeln

763659H40 200 Stück

6,64 / 7,90 €

T-Fuß-Stativ

Robuste 8-Loch-Halteringe bieten Platz für mehrere
Tafeln gleichzeitig. Dank integriertem Schraubendreher
verschieben Sie die Ringe, sodass sich eine erweiterte
Höhenverstellung für die Stecktafeln ergibt. Der Sicher-
ungsring verhindert ein ungewolltes Aushängen der
Stecktafeln auch bei langen Tafelreihen (sehr wichtig!).
Der Compra®-T-Fuß ist mit anderen Systemen kombi-
nierbar. Höhe: 194 cm

76745H40 Stück

58,40 / 69,50 €

Teller-Stativ

aus trittfestem, beschichtetem Eisen. Höhe: 194 cm

82621H40 Stück

88,19 / 104,95 €

Versandkosten: 5,80 / 6,90 € – Versandkosten Flexeo®-Möbel: 30,- / 35,70 € pro Möbelstück



Stellwände in Kindergröße

Einzel aufstellbare Tafeln mit doppelseitig verwendbaren Oberflächen.
 Durch ihr geringes Gewicht und das einfache Stecksystem sind diese Tafeln kinderleicht auf- und wieder abgebaut.
 Die Tafeln können hoch- oder querformatig eingesteckt werden. Mal hoch – mal quer, mal rot – mal blau ...

Doppelseitig mit farbigem Tuch bespannt zum Fixieren von Gegenständen mittels selbstklebendem Klettband, oder zum Anbringen von Papier mit Pinnadeln.

Größe: 75 x 120 cm.

Stative bitte extra bestellen.

76923H40	Blau	je [92, ³⁹ / 109, ⁹⁵ €]
76922H40	Rot	
76924H40	Grau	

Stativ in Kinderhöhe

für diese Ausstellungswände.

Aus stabilem Rundrohr, lichtgrau, mit T-Fuß, 150 cm hoch

76925H40	Stück	[47, ⁸⁶ / 56, ⁹⁵ €]
76926H40	2 Stück	[98, ²⁸ / 116, ⁹⁵ €]



Pinnadeln

Dose mit 200 Stück für Textil- und Korktafeln

763659H40	200 Stück	[6, ⁶⁴ / 7, ⁹⁰ €]
-----------	-----------	---

Bücherregal

Praktisch, übersichtlich und ganz einfach mit Schrauben und Dübeln in kindgerechter Höhe an der Wand befestigt, gelingt es jedem Kind, sich ein Buch herauszunehmen und wieder aufzuräumen.

Maße (H x B x T): ca. 44 x 89,5 x 9 cm

- bietet reichlich Platz für Bücher
- für Kinderhände gut zugänglich
- stabiler Metallrahmen
- in jeder beliebigen Höhe zu befestigen

755055H40 Silber

54,²⁰ / 64,⁵⁰ €

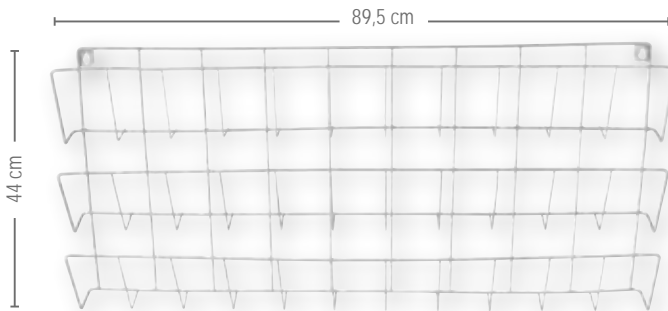
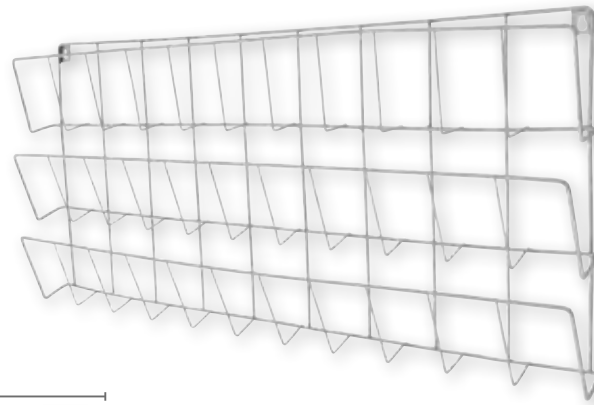

Flipchart auf Rollen

Dieses Flipchart ist perfekt geeignet für Präsentationen oder Team-Besprechungen. Durch die 5 leichtlaufenden Rollen schieben Sie das Flipchart im Nu dahin, wo Sie es benötigen. Die zwei Seitenarme befinden sich an der Rückseite des Flipcharts und können bei Bedarf seitlich eingesteckt werden. Die weiße Stahloberfläche ist direkt mit abwischbaren Whiteboard-Markern beschreibbar. Selbstverständlich haften auch Magnete. Auf der durchgehenden Ablagefläche finden viele Flipchart-Marker Platz. In den aufklappbaren Blockhalter und die darunterliegenden verstellbaren Zapfen hängen Sie in Sekundenschnelle den Flipchart-Block ein. Besonders komfortabel ist die Eintrittsfläche am runden Flipchartfuß. Somit können Sie beim Schreiben besonders nah an das Flipchart herantreten.

Zur einfachen Selbstmontage.

Höhenverstellbar von 169 bis 200 cm

Schreibfläche: 71 x 96 cm

Für alle gängigen Flipchartblöcke geeignet.

74790H40

126,⁰¹ / 149,⁹⁵ €

- zwei einsteckbare Seitenarme
- höhenverstellbar
- alle 5 Rollen feststellbar
- mit Whiteboard-Markern beschreibbar
- Oberfläche magnethaftend



- 4 Farben im Set
- runde Stiftspitze
- rückstandslos abwischbar
- angenehmes Gleiten beim Schreiben

Whiteboard-Marker, 8 Stück

Für ein optimales Ergebnis auf Ihrem Whiteboard!

763712H40 8 Stück

8,⁰⁷ / 9,⁶⁰ €

Whiteboard-Folie

Magnethaftend und selbstklebend!

Mit der selbstklebenden Whiteboard-Folie erstellen Sie schnell und flexibel Raum für Ihre Informationsschriften, wie z. B. Raumbelegungspläne. Die Oberfläche ist beschaffen wie die eines Whiteboards. Sie lässt sich mit normalen Whiteboard-Stiften beschreiben und anschließend trocken wieder abwischen. Zudem ist die Oberfläche der Folie magnethaftend. Sie können die Whiteboard-Folie auf Glastüren, Glasscheiben oder Kunststoffoberflächen anbringen! Dank der selbstklebenden Rückseite bleibt sie sofort haften. Sie lässt sich individuell zuschneiden. Bitte beachten Sie, die Klebefolie lässt sich nur einmalig an einer Stelle anbringen und kann nach dem Entfernen nicht wiederverwendet werden.

Maße (B x H): 50 x 70 cm

Farbe: Weiß

Lieferung ohne Stifte

86606H40

14,²⁰ / 16,⁹⁰ €
[1 m² = € 40,58 / € 48,29]



magnet
haftend

Flexeo® Boxen

Die praktischen, multifunktionalen Flexeo®-Boxen bieten eine grenzenlose Anwendungsvielfalt. Ordnen, Sortieren und Aufbewahren mit System.

Ihre Vorteile:

- robuste Kunststoffboxen
- bruchsicher
- Polypropylen: chemisch resistent
- 7 verschiedene Farben
- 2 Größen
- kein Herausfallen (Auslaufsperr)
- herausnehmbar durch Zusammendrücken der Box
- praktische Griffmulde
- DIN-A4-Blätter einlegbar
- Stopper verhindern, dass die Box an die Rückwand des Regals schlägt
- leicht zu reinigen
- einfaches Austauschen

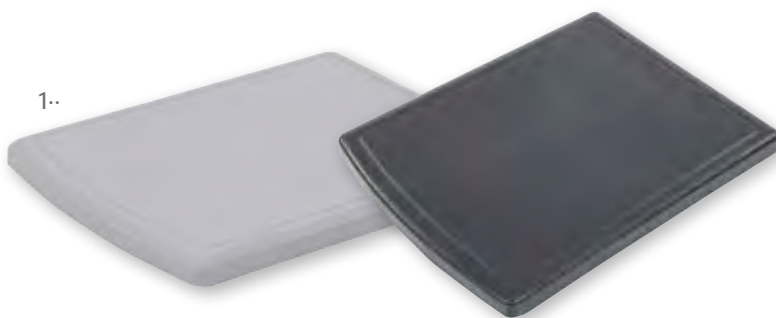

Der Deckel sowie die Rollen können separat bestellt werden. Der Deckel eignet sich optimal, um einen gebauten Turm abzuschließen (siehe Kind mit Turm). Ohne Rollen hat der Turm seinen festen Standplatz. Durch die Anbringung der Rollen an der Unterseite des Rahmens wird der Turm mobil.

1· Deckel für Rahmengestell

- 850054H40 ■ Schwarz 4,03 / 4,80 €
 850071H40 ■ Grau 4,62 / 5,50 €

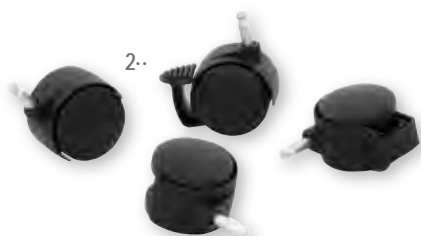

2· Satz mit 4 Rollen für Rollcontainer

2 der 4 Rollen sind feststellbar

79779H40

9,24 / 10,99 €



3· Flexeo® kleine Box

Inkl. Rahmengestell
 Mehrere Rahmen können aufeinander gestapelt werden.
 Innenmaße (H x B x T) der Boxen:
 8 x 24,5 x 35 cm. Deckel separat bestellen.

■ Schwarzer Rahmen, Boxenfarbe:

- 850073H40 ■ Rot
 850075H40 ■ Blau
 850074H40 ■ Grün
 850072H40 ■ Gelb
 850076H40 ■ Transparent
 850113H40 ■ Schwarz
- je 6,47 / 7,70 €

■ Grauer Rahmen, Boxenfarbe:

- 850083H40 ■ Rot
 850085H40 ■ Blau
 850084H40 ■ Grün
 850082H40 ■ Gelb
 850086H40 ■ Transparent
 850114H40 ■ Schwarz
 850116H40 ■ Grau
- je 7,73 / 9,20 €

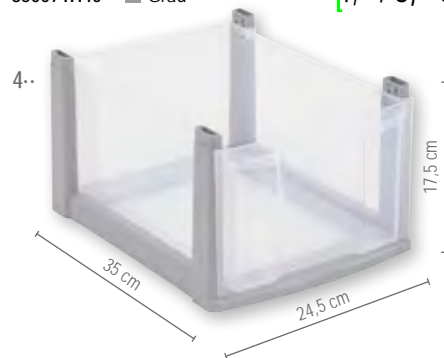

4· Flexeo® große Box

Inkl. Rahmengestell
 Mehrere Rahmen können aufeinander gestapelt werden.
 Innenmaße (H x B x T) der Boxen:
 17,5 x 24,5 x 35 cm. Deckel separat bestellen.

■ Schwarzer Rahmen, Boxenfarbe:

- 850078H40 ■ Rot
 850080H40 ■ Blau
 850079H40 ■ Grün
 850077H40 ■ Gelb
 850081H40 ■ Transparent
 850117H40 ■ Schwarz
- je 13,03 / 15,50 €

■ Grauer Rahmen, Boxenfarbe:

- 850088H40 ■ Rot
 850090H40 ■ Blau
 850089H40 ■ Grün
 850087H40 ■ Gelb
 850091H40 ■ Transparent
 850118H40 ■ Schwarz
 850120H40 ■ Grau
- je 15,55 / 18,50 €

Auslaufsperr verhindert das Herausfallen der Box aus dem Möbel

Verstärkte Aufkantung verhindert Verformungen der Box

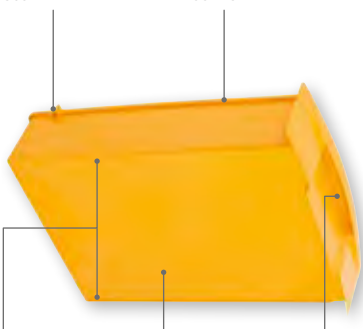

2 Verstrebungen unter der Box minimieren den Abrieb auf der Arbeitsfläche

Praktische Griffmulde ermöglicht ein leichtes Herausziehen der Box

Glatte Oberfläche für ein leichtes Reinigen

Schaffen Sie **Ordnung**



Flexeo® Rollcontainer

Als praktische Einsätze in Schränken und Regalen oder als superflexible Materialwagen einsetzbar. Dank des völlig unkomplizierten Stecksystems können Sie die Container an Ihre eigenen Bedürfnisse anpassen. Die Boxen sind äußerst robust und schlagfest. 4 Rollen, davon 2 feststellbar, sind bei jedem Rollcontainer im Lieferumfang enthalten. Sie können somit selbst entscheiden, ob Sie den Container freistehend, als Schrankensatz oder als Rollcontainer nutzen möchten.

1- Rollcontainer mit 4 großen Boxen
Maße (H x B x T): 86 x 30 x 38 cm
850001H40 + Rahmenfarbe + Boxenfarbe

2- Rollcontainer mit 8 kleinen Boxen
Maße (H x B x T): 86 x 30 x 38 cm
850001H40 + Rahmenfarbe + Boxenfarbe

je **60,08 / 71,50 €**

Bitte Rahmen- & Boxenfarbe angeben!

Ersatzrollen für Rollcontainer

4 Stück (davon 2 feststellbar und 2 ungebremst)

79779H40

je **9,24 / 10,99 €**



Flexeo® Rollcontainer

1-reihig, fahrbar, 4 Rollen, davon 2 feststellbar.
Maße (H x B x T): 66 x 30 x 38 cm

3- Rollcontainer mit 3 großen Boxen
850002H40 + Rahmenfarbe + Boxenfarbe

4- Rollcontainer mit 6 kleinen Boxen
850003H40 + Rahmenfarbe + Boxenfarbe

5- Rollcontainer mit 2 kleinen und 2 großen Boxen
850004H40 + Rahmenfarbe + Boxenfarbe

je **43,28 / 51,50 €**

Bitte Rahmen- & Boxenfarbe angeben!



Flexeo® Container-System mit 2 Boxen-Reihen

2-reihig, fahrbar, 8 Rollen, davon 4 feststellbar. Die Container sind fest miteinander verbunden. Das Entfernen der Verbindungsstücke an der Rückseite ermöglicht ein Trennen der Container. Gesamtmaße (H x B x T): 66 x 60 x 38 cm

6- Container-System mit 6 großen Boxen
850005H40 + Rahmenfarbe + Boxenfarbe

7- Container-System mit 12 kleinen Boxen
850006H40 + Rahmenfarbe + Boxenfarbe

je **83,15 / 98,95 €**

Bitte Rahmen- & Boxenfarbe angeben!



Bitte Rahmenfarbe angeben:

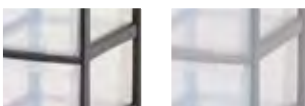

Schwarz

Grau

Bitte Boxenfarbe angeben:



Gelb

Rot

Grün

Blau

Transparent

Schwarz

Bunt

Grau

Bei Farbe „Bunt“ erfolgt die Lieferung wie auf den Produktbildern abgebildet.

Flexeo® Container-Systeme

2..



1.. Container-System mit 9 großen Boxen
850015H40 + Rahmenfarbe + Boxenfarbe

2.. Container-System mit 18 kleinen Boxen
850016H40 + Rahmenfarbe + Boxenfarbe

je [117,⁶¹ / 139,⁹⁵ €]

Bitte Rahmen- & Boxenfarbe (S. 231) angeben!



Innenmaße (H x B x T) der Boxen:

Kleine Box: 8 x 24,5 x 35 cm

Große Box: 17,5 x 24,5 x 35 cm

Flexeo® Container-System mit 3 Boxen-Reihen

3-reihig, fahrbar, 12 Rollen, davon 6 feststellbar. Wahlweise mit 9 großen oder mit 18 kleinen Boxen erhältlich. Die Container sind fest miteinander verbunden. Das Entfernen der Verbindungsstücke an der Rückseite ermöglicht ein Trennen der Container. Gesamtmaße (H x B x T): 66 x 90 x 38 cm

1..



Die günstige Variante: einfache Container-Systeme

Mit diesen Container-Systemen bringen Sie Ordnung in den Klassenraum! In die Boxen passen haufenweise Bastelutensilien, Hefte und Bücher. Auch als praktischer Container-Wagen für Gruppenarbeiten optimal geeignet. Jede Gruppe hat ihre eigene Farbe – das wirkt Chaos entgegen. Die hygienischen Boxen sind mühelos auswaschbar.

4..



Flexeo® Container-System mit 4 Boxen-Reihen

4-reihig, fahrbar, 16 Rollen, davon 8 feststellbar. Wahlweise mit 12 großen oder mit 24 kleinen Boxen erhältlich. Die Container sind fest miteinander verbunden. Das Entfernen der Verbindungsstücke an der Rückseite ermöglicht ein Trennen der Container. Gesamtmaße (H x B x T): 66 x 120 x 38 cm

3..



3.. Container-System mit 12 großen Boxen
850007H40 + Rahmenfarbe + Boxenfarbe

4.. Container-System mit 24 kleinen Boxen
850008H40 + Rahmenfarbe + Boxenfarbe

je [159,⁶² / 189,⁹⁵ €]

Bitte Rahmen- & Boxenfarbe (S. 231) angeben!

Vielseitige Alleskönner!



Bitte Rahmenfarbe angeben:



Schwarz

Grau

Bitte Boxenfarbe angeben:



Gelb

Rot

Grün

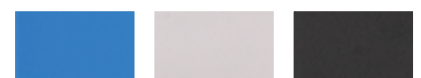

Blau

Transparent

Schwarz



Bunt

Grau

Bei Farbe „Bunt“ erfolgt die Lieferung wie auf den Bildern abgebildet.

Flexeo®

Hohe Container-Systeme

Die Container sind fest miteinander verbunden. Das Entfernen der Verbindungsstücke an der Rückseite ermöglicht ein Trennen der Container.

Höhe: 86 cm

Tiefe: 38 cm

kleine Boxen (8 pro Reihe)

große Boxen (4 pro Reihe)

 mit 2 Reihen
Breite: 60 cm

 1- 85009H40 + Rahmenfarbe
+ Boxenfarbe [109,²⁰ / 129,⁹⁵ €]

 2- 850012H40 + Rahmenfarbe
+ Boxenfarbe [109,²⁰ / 129,⁹⁵ €]

 mit 3 Reihen
Breite: 90 cm

 3- 850010H40 + Rahmenfarbe
+ Boxenfarbe [166,³⁴ / 197,⁹⁵ €]

 4- 850013H40 (ohne Abb.) + Rahmenfarbe
+ Boxenfarbe [166,³⁴ / 197,⁹⁵ €]

 mit 4 Reihen
Breite: 120 cm

 5- 850011H40 + Rahmenfarbe
+ Boxenfarbe [217,⁶⁵ / 259,- €]

 6- 850014H40 + Rahmenfarbe
+ Boxenfarbe [217,⁶⁵ / 259,- €]

Bitte Rahmen- & Boxenfarbe angeben!

 [Versandkosten: 5,⁸⁰ / 6,⁹⁰ € – Versandkosten Flexeo®-Möbel: 30,- / 35,⁷⁰ € pro Möbelstück]



Flexeo®

Container-System mit Holzablage und 2 Boxen-Reihen

4 Rollen, davon 2 feststellbar.
Gesamtmaße (H x B x T): 72,8 x 60,5 x 38,5 cm

Container-System mit Holzablage und 6 großen Boxen
815007H40 + Rahmen-/Boxenfarbe + Dekor

Container-System mit Holzablage und 12 kleinen Boxen
815008H40 + Rahmen-/Boxenfarbe + Dekor

je 255,⁴⁶ / 304,- €

Bitte Rahmen-/Boxenfarbe und Dekor angeben!



Flexeo®

Container-System mit Holzablage und 3 Boxen-Reihen

4 Rollen, davon 2 feststellbar.
Gesamtmaße (H x B x T): 72,8 x 90,5 x 38,5 cm

Container-System mit Holz-Ablage und 9 großen Boxen
815005H40 + Rahmen-/Boxenfarbe + Dekor

Container-System mit Holz-Ablage und 18 kleinen Boxen
815006H40 + Rahmen-/Boxenfarbe + Dekor

je 310,⁰⁸ / 369,- €

Bitte Rahmen-/Boxenfarbe und Dekor angeben!



Flexeo®

Container-System mit Holzablage und 4 Boxen-Reihen

4 Rollen, davon 2 feststellbar.
Gesamtmaße (H x B x T): 72,8 x 120,5 x 38,5 cm

Container-System mit Holz-Ablage und 12 großen Boxen
815003H40 + Rahmen-/Boxenfarbe + Dekor

Container-System mit Holz-Ablage und 24 kleinen Boxen
815004H40 + Rahmen-/Boxenfarbe + Dekor

je 377,³¹ / 449,- €

Bitte Rahmen-/Boxenfarbe und Dekor angeben!



Bitte wählen Sie aus:

Variante 1: Dekor



Variante 2: Rahmen- & Boxenfarbe

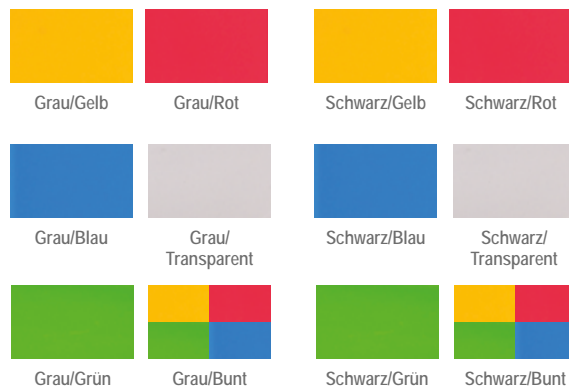

Bei Farbe „Bunt“ erfolgt die Lieferung wie auf den Bildern abgebildet. Andere Farbkombinationen sind auf Anfrage gerne möglich.

Materialkasten



NEU
IM KATALOG



3..



NEU
IM KATALOG

Materialkasten

Robuster und umweltfreundlicher Materialkasten mit seitlichen Handgriffen, passend für alle Flexeo®-Schränke und -Regale.

Ideal für Bastelmaterial und -papier bis DIN A4.

Maße (H x B x T): 14 x 33 x 29 cm bzw. 22 x 33 x 29 cm

Material: Holz

1.. mit Sichtfenster aus Plexiglas

764656H40*	14 cm hoch, Buche	54, ⁵⁸ / 64, ⁹⁵ €
764660H40*	14 cm hoch, Ahorn	58, ⁷⁸ / 69, ⁹⁵ €
764658H40*	22 cm hoch, Buche	62, ⁹⁸ / 74, ⁹⁵ €
764662H40*	22 cm hoch, Ahorn	67, ¹⁸ / 79, ⁹⁵ €

2.. ohne Sichtfenster

764655H40*	14 cm hoch, Buche	46, ¹⁸ / 54, ⁹⁵ €
764659H40*	14 cm hoch, Ahorn	50, ³⁸ / 59, ⁹⁵ €
764657H40*	22 cm hoch, Buche	54, ⁵⁸ / 64, ⁹⁵ €
764661H40*	22 cm hoch, Ahorn	58, ⁷⁸ / 69, ⁹⁵ €

3.. Kratzschutz für Materialkasten

Maße (B x L): 4 x 31 cm
Material: Tretford-Teppich (enthält nichttextile Teile tierischen Ursprungs, Naturfaser aus 80% Ziegenhaar und 20% Schurwolle)
Lieferung ohne Materialkasten

764720H40	2 Stück	6, ⁷¹ / 7, ⁹⁹ €
-----------	---------	---------------------------------------

Bücherregale für die Schule

Verstärkte Böden gegen Durchbiegen!



Abb. Boden Dekor Ahorn (Standard), Stahlfarbe Weißaluminium (Aufpreis), Lieferung ohne Deko

Stahlfarben

Alle Stahlteile sind hochwertige Möbelprofilrohre (mind. 1,5 mm Wandstärke). Der Lackauftrag findet im absolut umweltfreundlichen elektrostatischen Pulverbeschichtungsverfahren statt. 15 RAL-Farben sind lieferbar. Leichte Farbabweichungen druckbedingt möglich

10% Aufpreis:



Standard:



Besonders stabil und langlebig und individuell kombinierbar



Stahlverstärkung



Eckteil



Schrägablage



Abschlussblende

Papier hat ein hohes Gewicht, was schon manchem Regal zum Verhängnis wurde. Schnell biegen sich die Bretter in der Mitte durch. Anders bei unserem Schul-Bücherregal: Die durchdachte Konstruktion verfügt über eine **Stahlverstärkung** unter jedem Brett. So lastet das hohe Papiergewicht auf dem Stahlrahmen und nicht auf den Brettern. Das Regal ist sehr **stabil und ausgesprochen standfest**.

Ein weiterer Vorteil ist die Flexibilität des Systems. Stellen Sie sich Ihre Schulbibliothek **nach den Anforderungen Ihrer Räumlichkeiten** individuell zusammen. Die einseitigen Wandregale nutzen die Wandflächen des Raums optimal. Die freistehenden Doppelregale können auf beiden Seiten mit Büchern bestückt werden und sind so überall im Raum einsetzbar. Die Regale sind durch die Anbauteile um jeweils einen Meter verlängerbar und passen sich so Ihren Räumlichkeiten an.

Zubehör für die Schul-Bücherregale:

Eckteil zur Verbindung der einseitigen Wandregale

Bestehend aus 5 Trägerrahmen und 5 Böden (ohne Seitenstative, zur Eckverbindung bestehender Regale)

82787H40* + Dekor + Nr. Stahlfarbe

ab 217,⁶⁵ / 259,- €

Bitte Holz-Dekor (S. 236) und Stahlfarbe (s. o.) angeben!

Abschlussblende

764550H40* + Dekor + Ausführung für einseitige Wandregale

ab 11,³⁴ / 13,⁵⁰ €

für freistehende Doppelregale

ab 22,⁶⁵ / 26,⁹⁵ €

Bitte Holz-Dekor (S. 236) und Ausführung (für einseitiges oder doppelseitiges Regal) angeben!

Schrägablage mit Aufkantung aus Kunstglas (nur für einseitige Wandregale)

Ideal für Zeitschriften, Publikationen oder aktuelle Auslagen! Inklusive Stahlträger für den Einbau.

Wenn Sie beim Kauf eines Wandregals eine Schrägablage anstelle eines normalen Bodens wünschen, bestellen Sie bitte:

82790H40* + Dekor

Schrägablage anstatt Boden Aufpreis pro Ablage

ab 7,⁹⁸ / 9,⁵⁰ €

82791H40* + Dekor + Nr. Stahlfarbe

zusätzliche Schrägablage

pro Ablage ab 49,¹⁶ / 58,⁵⁰ €

Bitte Holz-Dekor (S. 236) und Stahlfarbe (s. o.) angeben!



Einseitiges Wandregal

- 1· Einseitiges Wandregal, 1 m, komplett mit 5 Böden
- 2· Eckteil zur Verbindung der einseitigen Wandregale
- 3· Einseitiges Wandregal, 1 m, komplett mit 3 Schrägablagen statt Böden (Aufpreis)
- 4· Einseitiges Wandregal, 1 m, Anbauteil

Freistehendes Doppelregal

- 5· Freistehendes Doppelregal, 1 m, komplett mit 5 Böden
- 6· Freistehendes Doppelregal, 1 m, Anbauteil

Holz-Dekor wählbar:

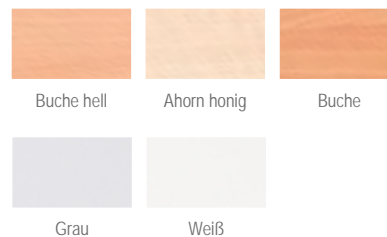

Mit Stahlträgern gegen Durchbiegen unter jedem Brett

Einseitiges Wandregal

Die Böden sind 32 cm tief (Ordertiefe) und hinten mit einer Aufkantung versehen. Ebenfalls sind sie an der Unterseite mit Stahlrahmen verstärkt. Dies verhindert ein Durchbiegen der Böden auch bei schwersten Büchern. Die Seitenholme sind 200 cm hoch. Pro laufendem Meter werden 5 Böden mitgeliefert. Das Grundelement ist 101 cm breit, jedes weitere Anbauteil 98 cm. Die Elemente können endlos aneinandermontiert werden.

1· Einseitiges Wandregal

1 m, komplett mit 5 Böden

82792H40* + Dekor + Nr. Stahlfarbe

ab **368,⁰⁷ / 438,- €**

Bitte Holz-Dekor (s. o.) und Stahlfarbe (S. 235) angeben!

4· Einseitiges Wandregal

1 m, Anbauteil mit 5 Böden

82782H40* + Dekor + Nr. Stahlfarbe

ab **300,⁸⁴ / 358,- €**

Bitte Holz-Dekor (s. o.) und Stahlfarbe (S. 235) angeben!

Einseitiges Wandregal (ohne Abb.)

1 m, Boden mit Tragrahmen zusätzlich

82783H40* + Dekor + Nr. Stahlfarbe

ab **43,⁶⁶ / 51,⁹⁵ €**

Bitte Holz-Dekor (s. o.) und Stahlfarbe (S. 235) angeben!

Freistehendes Doppelregal

Das Regal ist von beiden Seiten nutzbar. Das Grundelement ist 101 cm breit, jedes weitere Element ist 98 cm breit. Die Gesamthöhe der Seitenholme beträgt 200 cm. Die Elemente können endlos aneinandermontiert werden. Die Böden sind 95 cm breit und 50 cm tief, mit Mittelsteg. Je Element werden 5 Böden mitgeliefert, die mit Stahlrahmen verstärkt und somit hochbelastbar sind. Die Böden sind in der Höhe alle 10 cm verstellbar.

5· Freistehendes Doppelregal

1 m, komplett mit 5 Böden

82784H40* + Dekor + Nr. Stahlfarbe

ab **374,⁷⁹ / 446,- €**

Bitte Holz-Dekor (s. o.) und Stahlfarbe (S. 235) angeben!

6· Freistehendes Doppelregal

1 m, Anbauteil mit 5 Böden

82785H40* + Dekor + Nr. Stahlfarbe

ab **310,⁰⁸ / 369,- €**

Bitte Holz-Dekor (s. o.) und Stahlfarbe (S. 235) angeben!

Freistehendes Doppelregal (ohne Abb.)

1 m, Boden mit Tragrahmen zusätzlich

82786H40* + Dekor + Nr. Stahlfarbe

ab **54,⁵⁸ / 64,⁹⁵ €**

Bitte Holz-Dekor (s. o.) und Stahlfarbe (S. 235) angeben!

Sitzsack

Der Klassiker unter den Sitzsäcken

Der Sitzsack kann als Sitz sowie als Liegewiese verwendet werden.

Der strapazierfähige Oberstoff und das besonders hochwertige Füllmaterial garantieren lange Freude bei starker schulischer Belastung. Den Klassiker gibt es in 2 verschiedenen Größen. Material Bezug: 100% Polyester, Füllmaterial: Styropor-Perlen

1.. Sitzsack Chino

Maße (H x B x T): 30 x 170 x 140 cm

82747H40* + Farbe **[116,76 / 138,95 €]**

2.. Sitzsack Chino – Bambino

Maße (H x B x T): 30 x 130 x 130 cm

82748H40* + Farbe **[91,55 / 108,95 €]**

Bitte jeweils Farbe (siehe unten) angeben!

3.. Sessel Sito

Mit dem gemütlichen Sessel können kinderleicht Sitzecken gestellt werden, in denen Kinder relaxen, lesen und spielen können.

Maße (H x B x T): 60 x 60 x 55 cm

Sitzhöhe: ca. 25 cm

82746H40* + Farbe **[100,80 / 119,95 €]**

Bitte jeweils Farbe (siehe unten) angeben!

4.. Sessel Duro

Der Sessel Duro verfügt über einen optimalen Sitzkomfort. Kinderleicht und schnell ist er von einem zum anderen Platz getragen. So ist man stets flexibel in der Raumgestaltung.

Maße (H x B x T): 90 x 70 x 80 cm

Sitzhöhe: ca. 30 cm

82753H40* + Farbe **[100,80 / 119,95 €]**

Bitte jeweils Farbe (siehe unten) angeben!



Indoor-Sitzsäcke mit hoher Qualität

Diese Sitzsäcke verleihen jedem Raum neuen Schwung. Mit den stylishen Formen und Farben bieten Sie Ihren Schüler/innen eine optimale Möglichkeit, sich aus dem Schulalltag zurückzuziehen. Ob gemütlich ein Buch lesen oder einfach kurz 5 Minuten relaxen: Der äußerst strapazierfähige Bezug und die qualitativ hochwertige Füllung aus Styropor-Perlen garantieren höchsten Sitz- und Liegekomfort.

Alle Bezüge sind **abwaschbar** und **antistatisch**. Bei jedem Sitzsack haben Sie die Möglichkeit, zwischen 6 verschiedenen Farben zu wählen.

Material Bezug: 100% Polyester, Füllmaterial: Styropor-Perlen

Ihre Vorteile:

- ✓ Design
- ✓ Qualität
- ✓ Entspannung
- ✓ hochwertige Oberstoffe und nachhaltige Füllungen

5.. Sitzliege Gordo

Maße (H x B x T): 80 x 115 x 150 cm

82751H40* + Farbe **[189,87 / 225,95 €]**

6.. Hocker Dot

Höhe: 30 cm, Ø: 50 cm

82752H40* + Farbe **[66,34 / 78,95 €]**

7.. Sitzsack Bulli

Maße (H x B): 115 x 90 cm

82749H40* + Farbe **[168,03 / 199,95 €]**

8.. Sitzsack Bullino

Maße (H x B): 90 x 70 cm

82750H40* + Farbe **[89,87 / 106,95 €]**

Bitte jeweils Farbe (siehe unten) angeben!



Bei Erhalt der Lieferung das Paket bitte nicht mit einem Messer oder einer Schere öffnen!

Bitte Farbe auswählen:



Lime



Blau



Orange



Rot



Pink



Schwarz

2..
Nuro1..
Cosa4..
Enso3..
Oko5..
Roco

Outdoor-Sitzsäcke

Outdoor-Sitzsäcke

Diese Sitzsäcke trotzen jeder Wetterlage!

Bieten Sie Ihren Schüler/Innen während der Pausen auf dem Schulhof eine bequeme Alternative neben den normalen Sitzbänken. Die extrem **strapazierfähigen Sitzsäcke** verfügen über einen speziell für den Schulalltag entwickelten Bezug. Die **regenfesten und UV-beständigen** Sitzsäcke können das ganze Jahr über eingesetzt werden. Durch die Füllung aus Styropor-Perlen passen sich die Sitzsäcke jeder Körperform ideal an und bieten höchsten Liege- und Sitzkomfort. Material Bezug: 100% Polyester
Material Füllung: Styropor-Perlen

1.. Cosa, Maße: 160 x 130 cm

82754H40* + Farbe

125,¹⁷ / 148,⁹⁵ €

2.. Nuro, Maße (B x H): 85 x 90 cm, Sitzhöhe: 30 cm

82756H40* + Farbe

125,¹⁷ / 148,⁹⁵ €

3.. Oko, Maße (H x B x T): 65 x 125 x 70 cm

Artikel nicht in Anthrazit erhältlich

82759H40* + Farbe

142,⁸² / 169,⁹⁵ €

4.. Enso, Maße (H x B x T): 80 x 140 x 115 cm, Sitzhöhe 30 cm

82757H40* + Farbe

238,⁶⁶ / 284,- €

5.. Roco, Ø 60 cm, Höhe: 35 cm

82755H40* + Farbe

73,⁰⁷ / 86,⁹⁵ €

Bitte jeweils Farbe (siehe unten) angeben!



Wetterfest

Die qualitativ hochwertigen Outdoor-Oberstoffe trotzen Sturm und Regen.



Frostsicher

Die frostsicheren Materialien verhindern ein Eindringen von Schnee und Eis.



Formstabil

Die Sitzsäcke passen sich dem Körper an, bleiben aber auch in ihrer Form beständig.

Bitte Farbe auswählen:



Orange



Rot

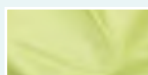

Lime



Anthrazit

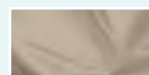

Mud

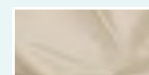

Beige

RELAX-Terminal-Serie



Lehnenrücken & Sitzfläche sind immer in der Farbe Iron (dunkelgrau)



Abb. Dove



Abb. Jade

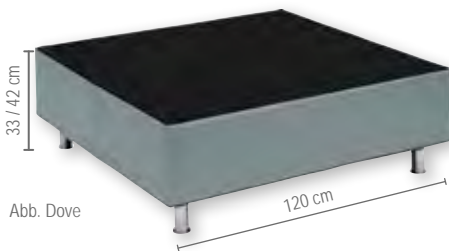

Abb. Clay

Ob in Ihrer Bibliothek, Ihrem Schülercafé oder Aufenthaltsraum, die Relax-Terminal-Serie ist überall einsetzbar. Für Ihre Schüler/innen ist es ein Ort, um sich zurückzuziehen, zu erholen oder sich mit anderen Schüler/innen zu treffen. Die Relax-Terminal-Serie bietet Platz für viele Schüler/innen. Die Lehne fungiert zum einen als Rückenlehne und zum anderen als Ablagefläche, um ein Buch zu lesen oder Hausaufgaben zu machen.

Die Relax-Terminal-Serie bietet eine Vielzahl an Stellvarianten. Sie können Elemente an die Wand stellen oder mit anderen Elementen freistehend im Raum kombinieren.

Die Relax-Terminal-Möbel stehen auf stabilen Stahlrohr-Stellfüßen, die einen perfekten Stand gewährleisten. Die Kombination aus stabilen Stellfüßen, die extrem robuste Verarbeitung und der hochwertige Kunstlederbezug garantieren Ihnen trotz extremer Belastung langanhaltende Freude an diesem Möbelstück.

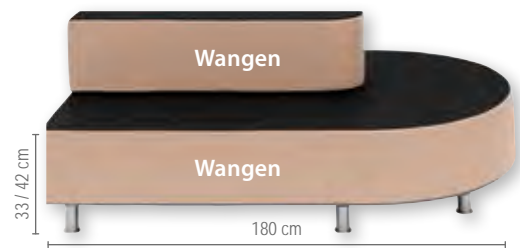
Die Stellfüße sind zur einfachen Selbstmontage und müssen von Ihnen nur noch angeschraubt werden. Es wird kein Werkzeug benötigt. Die Sitzfläche sowie der Rücken der Lehne sind immer dunkelgrau. Die Wangen der Sitzfläche und der Lehne sind unifarben wählbar. Um den Anforderungen an den Brandschutz gerecht zu werden, ist der Bezug aus Kunstleder flammhemmend nach DIN EN1021-1, -2.

Relax-Terminal-Serie

Kunstleder: flammhemmend nach DIN EN 1021-1, -2

Schaumkern: schwer entflammbar

4 bzw. 7 Füße: Alusilber

Maße (H x B x T):

Relax-Terminal-Hockermodul ohne Lehne:

33/42 x 120 x 120 cm

Relax-Terminal-Quadratmodul mit Lehne:

65/74 x 120 x 120 cm

Relax-Terminal-Sofa Rechteck, halbrund mit Lehne:

65/74 x 180 x 120 cm

764926H40 + Höhe + Farbe + Ausführung

ab 520,¹⁷ / 619,- €

Bitte Höhe, Farbe und Ausführung (siehe unten) angeben!

Bitte wählen Sie aus:

Variante 1: Höhe



29 cm



38 cm

Variante 2: Farbe



Material: Kunstleder: 100% Polyester mit Vinyl-Beschichtung
Leichte Farbabweichungen druckbedingt möglich.

Variante 3: Ausführung



Hockermodul ohne Lehne



Hockermodul mit Lehne

210,08 / 250,- € Aufpreis



Sofa Rechteck halbrund mit Lehne

420,17 / 500,- € Aufpreis

Fifties Sitzgarnituren



Abb.: Cherry

Abb.: Apple

Abb.: Cosmic

Fifties



Fifties Sitzgarnitur

Schule wird immer mehr zu einem Lebensraum. Bieten Sie Ihren Schüler/innen die Gelegenheit, sich zurückzuziehen.

Die einzelnen Elemente können Sie individuell kombinieren, je nach Raumbeschaffenheit und Gefallen.

Spielen Sie mit den Farben und stimmen Sie die Sitzgarnitur auf Ihr derzeitiges Raumkonzept ab. Bei der Sitzfläche können Sie zwischen vielen verschiedenen Farben wählen. Die Seiten sind immer in dem Grauton Iron gehalten und nicht wählbar. Der Bezug ist aus angenehm weichem, hygienischem und feucht abwischbarem Kunstleder.

Das extrem robuste Material ist ideal für den Einsatz in der Schule geeignet. Die Möbel verfügen über moderne, in Schwarz gehaltene Standfüße. Die Stellfüße sind zur einfachen Selbstmontage und müssen von Ihnen nur noch eingeschraubt werden.

Seitenteile nur in Grauton Iron
Stoffgruppe 7: Kunstleder
Bezug: flammhemmend
Schaumkern: schwer entflammbar

Maße (H x B x T):
Ecksofa: 76 x 134 x 134 cm
Sofa, 2-Sitzer: 76 x 134 x 73 cm
Sessel: 76 x 67 x 73 cm
Hocker: 43 x 67 x 60 cm
Sitzhöhe: jeweils 43 cm

Material: Bezug: Kunstleder: 100% Polyester, Schaumkern: 100% Polyurethan
Lieferung ohne Deko

764922H40 + Farbe + Ausführung

ab 259,66 / 309,- €

Bitte Farbe und Ausführung angeben (siehe unten)!

Ihre Vorteile:

- feucht abwischbar
- kombinierbar
- stabil
- langlebig

Bitte wählen Sie aus:

Variante 1: Farbe

Bezug Kunstleder: flammhemmend nach DIN EN 1021



Leichte Farbabweichungen druckbedingt möglich.

Variante 2: Ausführung



[Versandkosten: 5,80 / 6,90 € – Versandkosten Flexeo®-Möbel: 30,- / 35,70 € pro Möbelstück]



Abb.: Dekor Weiß
Lieferung ohne Deko

Flexeo® Polsterhockerregal – mittelhoch

Fachböden nicht höhenverstellbar
Fachinnenmaße (B x H): 44 x 44,5 cm
Höhe: 143,9 cm

1- Breite: 94,4 cm
6 Fächer, mit Mittelwand, 4 Fachböden (nicht verstellbar)
809078H40 + Dekor + Tiefe ab **273,⁹⁵ / 326,- €**

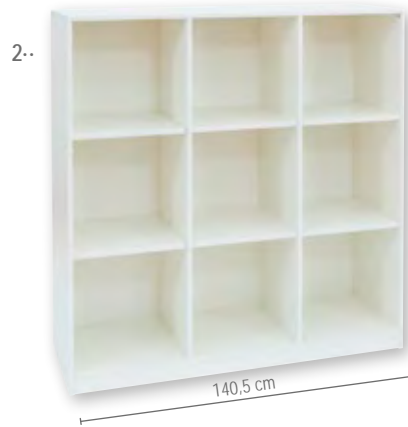
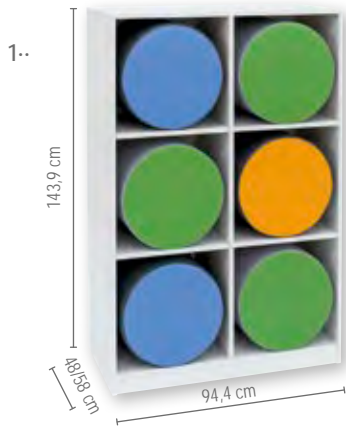
2- Breite: 140,5 cm
9 Fächer, mit 2 Mittelwänden, 6 Fachböden (nicht verstellbar)
809077H40 + Dekor + Tiefe ab **419,³³ / 499,- €**



Abb.: Dekor Eiche natur

Flexeo® Polsterhockerschrank – mittelhoch

Fachböden nicht höhenverstellbar
Fachinnenmaße (B x H): 44 x 44,5 cm
Höhe: 143,9 cm, Tiefe: 60 cm

3- Breite: 94,4 cm
2 Drehtüren, 6 Fächer, mit Mittelwand, 4 Fachböden (nicht höhenverstellbar)
809082H40 + Dekor + Schließart ab **377,³¹ / 449,- €**

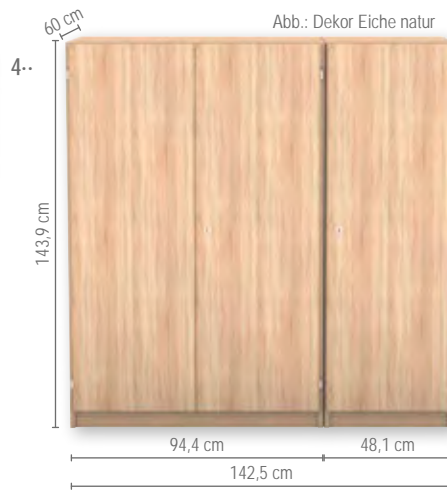
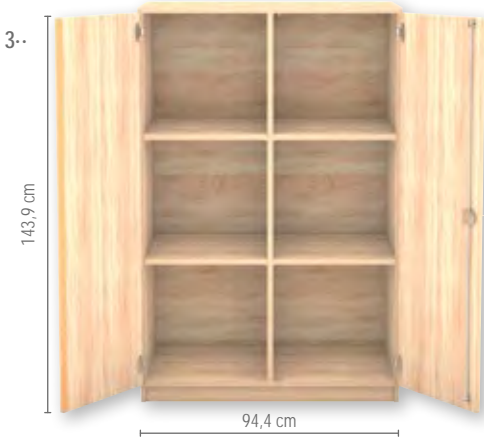
4- Breite: 142,5 cm
3 Drehtüren, 9 Fächer, mit 2 Mittelwänden, 6 Fachböden (nicht höhenverstellbar)
809081H40 + Dekor + Schließart ab **587,³⁹ / 699,- €**

Bitte Dekor, Tiefe und Schließart (S. 243) angeben!

Aufgebaut geliefert • Frei Verwendungsstelle • 5 Jahre Garantie



Abb.: Dekor Weiß
Lieferung ohne Deko

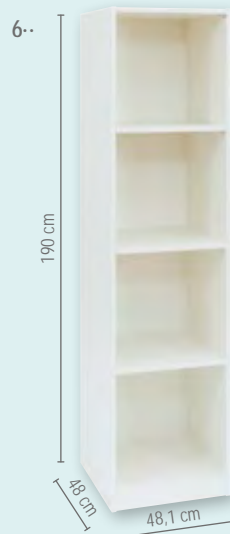

Flexeo® Polsterhockerregal – hoch

Fachböden nicht höhenverstellbar
Fachinnenmaße (B x H): 44 x 44,5 cm
Höhe: 190 cm

5- Breite: 94,4 cm
8 Fächer, mit Mittelwand, 6 Fachböden (nicht verstellbar)
809075H40 + Dekor + Tiefe ab **402,⁵² / 479,- €**

6- Breite: 48,1 cm
4 Fächer, 3 Fachböden (nicht verstellbar)
809076H40 + Dekor + Tiefe ab **257,¹⁴ / 306,- €**

Flexeo® Polsterhockerschrank – hoch

Fachböden nicht höhenverstellbar
Fachinnenmaße (B x H): 44 x 44,5 cm
Höhe: 190 cm, Tiefe: 60 cm

7- Breite: 94,4 cm
2 Drehtüren, 8 Fächer, mit Mittelwand, 6 Fachböden (nicht höhenverstellbar)
809079H40 + Dekor + Schließart ab **528,⁵⁷ / 629,- €**

8- Breite: 48,1 cm
1 Drehtür, 4 Fächer, 3 Fachböden (nicht höhenverstellbar)
809080H40 + Dekor + Schließart ab **343,⁷⁰ / 409,- €**

Bitte Dekor, Tiefe und Schließart (S. 243) angeben!

Aufgebaut geliefert • Frei Verwendungsstelle • 5 Jahre Garantie



Abb.: Dekor Eiche natur



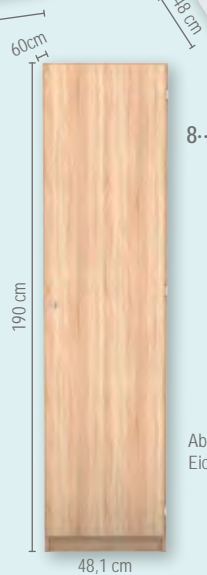

Das Runde gehört ins Eckige ...

Flexeo® Polsterhockerregale und -schränke









Die handlichen und farbenfrohen Polsterhocker können einerseits quer ordentlich in den Polsterhockerregalen bzw. -schränken verstaut und andererseits schnell herausgenommen werden, um sie z. B. zu einem Kreis zusammenzustellen. Verschiedene Lernsituationen, die die dynamischen Lernprozesse fördern und unterstützen, können kinderleicht aufgebaut werden. Nutzen Sie Ihren Raum vielseitig. Mit der Lösung, Ihre Polsterhocker sinnvoll zu verstauen, schaffen Sie wieder Raum für weitere Lernkonzepte.

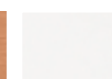

	<p>Mini Ø 40 cm, 26 cm hoch</p>  <p>26 cm</p> <p>82852H40* 82853H40* 82854H40* 59147H40*</p> <p>je [56,⁷² / 67,⁵⁰ €]</p>	<p>Midi Ø 40 cm, 35 cm hoch</p>  <p>35 cm</p> <p>82856H40* 82857H40* 82858H40* 59151H40*</p> <p>je [66,³⁴ / 78,⁹⁵ €]</p>	<p>Maxi Ø 40 cm, 46 cm hoch</p>  <p>46 cm</p> <p>82860H40* 82861H40* 82862H40* 59155H40*</p> <p>je [71,⁸⁵ / 85,⁵⁰ €]</p>
--	--	---	--

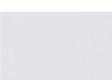
Bitte wählen Sie aus:

Variante 1: Dekor

				
Buche hell	Ahorn honig	Buche dunkel	Weiß	Eiche natur 10% Aufpreis
				
Grau	Apfelgrün 10% Aufpreis	Gelb 10% Aufpreis	Orange 10% Aufpreis	Rot 10% Aufpreis
				
Blau 10% Aufpreis				

Variante 2: Tiefe

Regale

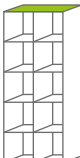
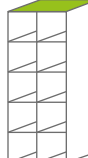
	
48 cm	58 cm
	50, ⁴² / 60,- € Aufpreis

Variante 3: Schließart

	
Schloss	je Dreholive 7, ⁵² / 8,95 € Aufpreis
	
je Schloss/Griff 15, ⁹⁷ / 19,- € Aufpreis	



Ihre Vorteile:

- ✓ Oeko-Tex®-Standard-100-Siegel
- ✓ phthalatfrei
- ✓ sehr robust
- ✓ scheuerbeständig
- ✓ rutschhemmende Unterseite

Sessel und Eckelemente zum Entspannen und Verweilen

Mit dieser Sitzzecke bleiben Sie flexibel. Die einzelnen Elemente sind variabel zusammenstellbar. Durch die rutschhemmende Unterseite ist ein Verschieben der einzelnen Elemente ausgeschlossen. Ein hochwertiges Innenleben hält die Sitze in Form. Die Elemente haben einen festen, beständigen Schaumstoffkern. Mit der Rückenlehne sind die Sitze bequem und für Kinder bis zur weiterführenden Schule geeignet.

Maße Sessel (H x B x T): 70 x 60 x 70 cm
 Maße Eckelement (H x B x T): 70 x 70 x 70 cm
 Sitzhöhe: 43 cm, Sitztiefe: 50 cm
 Material: Kunstleder aus 100% Polyester mit Beschichtung aus Polyvinylchlorid; Schaum aus 100% Polyurethan

- Sessel
- 82864H40* Dunkelblau
 - 82865H40* Hellblau
 - 82866H40* Orange
 - 82867H40* Grün/Lime
 - 82868H40* Dunkelgrau

je 234,⁴⁵ / 279,- €

- Eckelement
- 82869H40* Dunkelblau
 - 82870H40* Hellblau
 - 82871H40* Orange
 - 82872H40* Grün/Lime
 - 82873H40* Dunkelgrau

je 301,⁶⁸ / 359,- €



viele tolle Stellvarianten

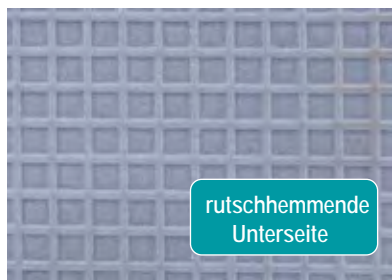

rutschhemmende Unterseite

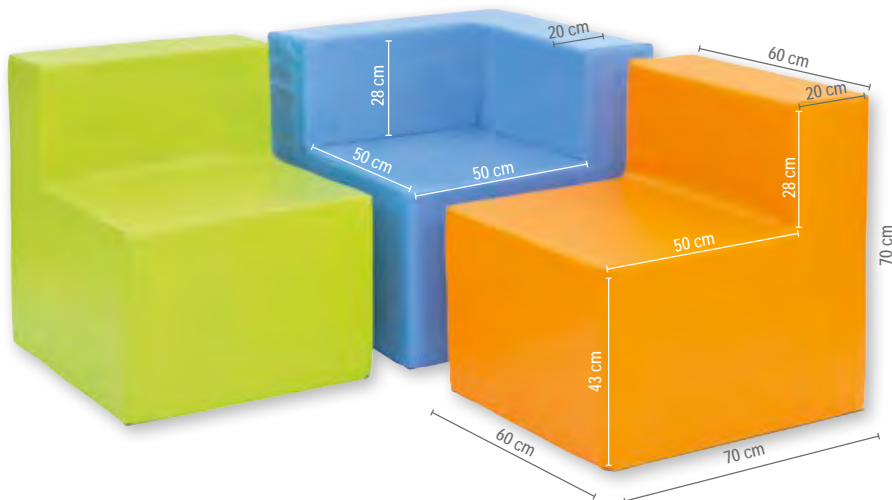

Kunstleder
 Leichte Farbabweichungen druckbedingt möglich.

Dunkelblau	Hellblau	Orange
Grün/Lime	Dunkelgrau	

Maße geschlossen:

Breite: 94,7 cm

Tiefe: 81,6 cm



Abb.: Dekor Ahorn honig & Dekor Weiß
Lieferung ohne Deko



Abb.: Dekor Weiß
Lieferung ohne Deko



Abb.: Dekor Ahorn honig
Lieferung ohne Deko

Klapp-Bibliothek

10 Rollen (4 feststellbar, 6 ungebremst)

Maße geschlossen (B x T): 94,7 x 81,6 cm

Maße geöffnet (B x T): 189,4 x 40,8 cm

Höhe wählbar: 92,3 cm oder 121,1 cm

1- 6 große Boxen, 4 höhenverstellbare Fachböden

809070H40 + Dekor + Höhe + Boxenfarbe

ab **520,¹⁷ / 619,- €**

Aufgebaut geliefert • Frei Verwendungsstelle • 5 Jahre Garantie

2- 12 kleine Boxen, 4 höhenverstellbare Fachböden

809071H40 + Dekor + Höhe + Boxenfarbe

ab **520,¹⁷ / 619,- €**

Bitte wählen Sie aus:

Variante 1: Dekor



Variante 2: Wagenhöhe

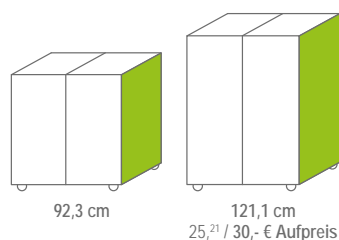

Variante 3: Boxenfarbe

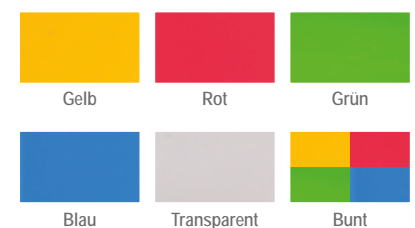

Flexeo®-NEO

Rückzugs- und Erholungsräume sind extrem wichtig. Naturgemäß sind diese Räume jedoch auch Räume ohne Aufsicht, sodass die Ausstattung durchaus etwas robuster sein sollte.

Die Kollektion Flexeo®-NEO trägt diesem Anspruch Rechnung. Eine extrem robuste Verarbeitung in Kombination mit sehr hochwertigen Bezügen, entweder in Trevira CS oder mit Kunstleder, garantieren langanhaltende Freude. Natürlich sind alle Elemente beliebig kombinierbar.

Besonders wichtig für unbeaufsichtigte Räume ist dabei auch der Brandschutz. Alle Flexeo®-NEO-Stoffe der Stoffgruppe 2 sind schwer entflammbar. Das Kunstleder ist flammhemmend. Ergänzend ist der verwendete Schaumkern ebenfalls schwer entflammbar nach FMVSS 302. Dies garantiert optimale Sicherheit und das ganz ohne Mehrpreis (hier lohnt sich stets der Vergleich!).

Die Stellfüße sind zur einfachen Selbstmontage und müssen von Ihnen nur noch eingeschraubt werden. Es wird kein Werkzeug benötigt.



Abb.: NEO Dreieck, Stoffgruppe 7: Kunstleder Azur



Abb.: NEO Eckelement mit Rücken, Stoffgruppe 7: Kunstleder Azur



Abb.: NEO Trapez, Stoffgruppe 7: Kunstleder Iron

1· Flexeo®-NEO Dreieck

Maße (H x B x T): 29/38 x 72 x 62 cm
Schaumkern schwer entflammbar.

764933H40 + Höhe + Farbe/Material
ab **293,²⁸ / 349,- €**

Bitte Höhe und Farbe/Material (siehe unten) angeben!

2· Flexeo®-NEO Trapez

Maße (H x B x T): 29/38 x 134/72 x 62 cm
Schaumkern schwer entflammbar.

764932H40 + Höhe + Farbe/Material
ab **432,⁷⁷ / 515,- €**

Bitte Höhe und Farbe/Material (siehe unten) angeben!

3· Flexeo®-NEO Eckelement mit Rücken

Maße (H x B x T): 72 x 134 x 134 cm, Sitztiefe: 50 cm
Schaumkern schwer entflammbar.

764931H40 + Höhe + Farbe/Material
ab **904,²⁰ / 1.076,- €**

Bitte Höhe und Farbe/Material (siehe unten) angeben!

Bitte wählen Sie aus:

Variante 1: Höhe



29 cm



38 cm

Variante 2: Farbe/Material

Bezug Kunstleder: flammhemmend nach DIN EN 1021



Webstoffe Trevira CS: INKA: Bezug schwer entflammbar nach B1



Kunstleder, Stoffgruppe 7:

Material: Kunstleder: 100% Polyester mit Vinyl-Beschichtung



Leichte Farbabweichungen druckbedingt möglich.

Webstoff Trevira CS: INKA, Stoffgruppe 2:

Material: Webstoff: 100% Polyester

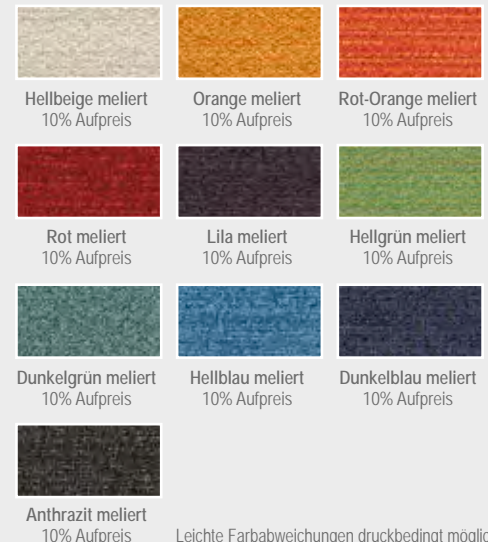

Leichte Farbabweichungen druckbedingt möglich.

Gemütliche Sitzgelegenheiten



4· Flexeo®-NEO Einzel- und Bank- elemente

Maße (H x B x T): 63/72 x 67/134 x 72 cm, Sitztiefe:
50 cm, Höhe der Sitzfläche: 29 oder 38 cm. Schaumkern
schwer entflammbar.

764930H40 + Höhe + Farbe/ Material + Ausführung

ab **301,⁶⁸ / 359,- €**

Bitte Höhe, Farbe/Material (siehe Seite 246) und Aus-
führung (siehe unten) angeben!

Variante 3: Ausführung

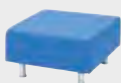

Einzelelement



Einzelelement mit Lehne
58,⁸²/70,- € Aufpreis



Bankelement
176,²⁴/210,- € Aufpreis



Bankelement mit Lehne
252,¹⁹/300,- € Aufpreis

4·



Abb.: Bankelement mit Lehne
Stoffgruppe 7: Kunstleder Apple



Abb.: Bankelement
Stoffgruppe 7: Kunstleder Ghost



Abb.: Einzelelement
Stoffgruppe 2: Webstoff
Hellblau meliert



Abb.: Einzelelement mit Lehne
Stoffgruppe 2: Webstoff
Anthrazit meliert



LIEFERUNG
frei Bordsteinkante

Abb.: Stoffgruppe 2 Trevira CS: INKA, Anthrazit meliert bzw. Hellblau meliert, Lieferung ohne Deko

2er-Wandpaneele

Rückseite mit Keilleiste
Haltevorrichtung aus
Klett/Flausch
Dicke des Polsters: 13 cm

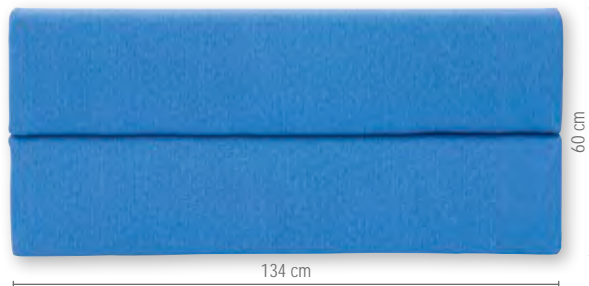
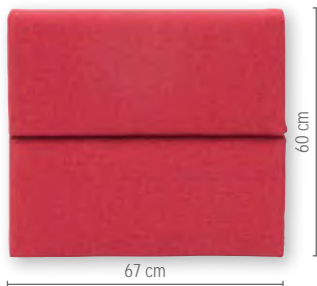

3er-Wandpaneele

Rückseite mit Keilleiste
Haltevorrichtung aus
Klett/Flausch
Dicke des Polsters: 13 cm

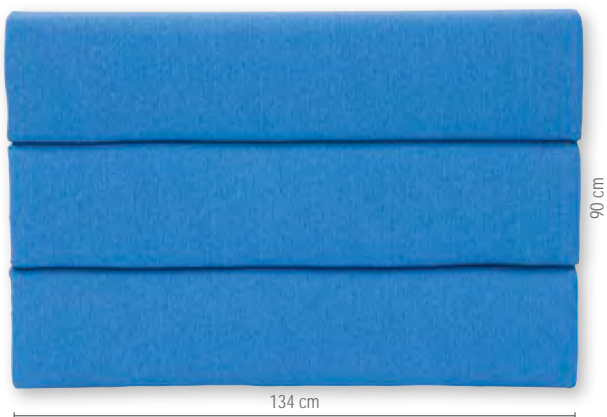

Wandpaneele

Farbe: INKA (siehe Seite 249)
Höhe: 2er-Wandpaneele: 60 cm, 3er-Wandpaneele: 90 cm
764935H40* + Farbe + Höhe + Breite

ab **200,⁸⁴ / 239,- €**

Aufpreis Höhe 90 cm

Aufpreis Breite 134 cm

Bitte Farbe (siehe Seite 249), Höhe und Breite angeben!

33,⁶¹ / 40,⁰⁰ €
100,⁸⁴ / 120,- €

Lärmschutz-Wandpaneele



So wird's gemacht:

Die dem Lärmschutz-Wandpaneel beigefügte **Wand-** sowie **Klettleiste** wird mithilfe einer Wasserwaage gerade an der Wand befestigt. Auf der Rückseite des Wandpaneels ist das entsprechende Gegenstück der Wand- sowie Klettleiste bereits vormontiert.

Die Holzleiste wird kinderleicht in die Wandleiste eingehängt. Um ein Aushebeln des Paneels zu verhindern, werden die Klettleisten aneinandergedrückt.

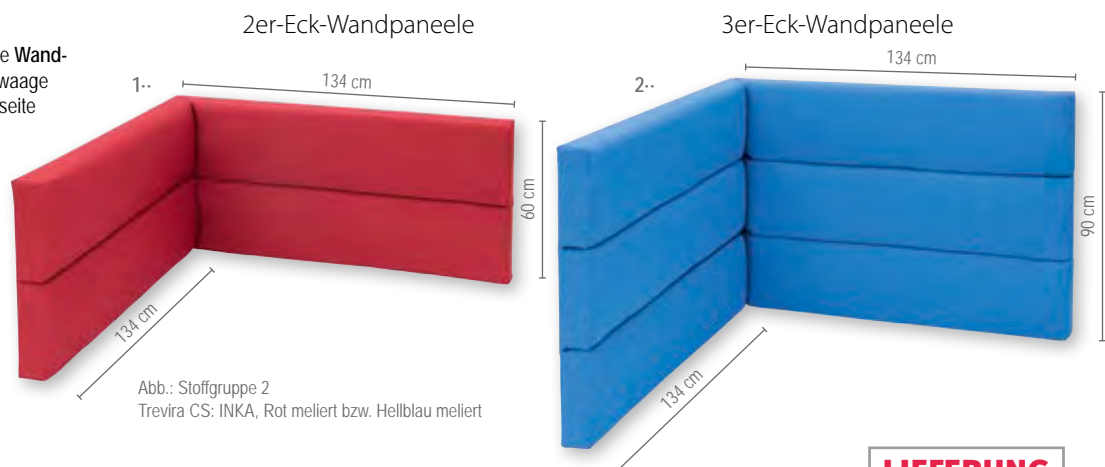

Lärmschutz-Wandpaneele

Die Lärmschutz-Wandpaneele sind echte Hingucker. Sie können optimal mit der **Möbelserie Flexeo®-NEO** kombiniert werden. Setzen Sie noch einen drauf. Die Flexeo®-NEO-Möbel sind die Basis und mit einer hohen Rückenlehne schaffen Sie ganz einfach eine **Lärm-schutz-Lösung** und eine **angenehme Raumsituation**.

Sorgen Sie für eine ruhige Umgebung. Die Wandpaneele erhalten Sie in 2 verschiedenen Höhen, je nach Bedarf.

2er- oder 3er-Eck-Wandpaneele – breit

Farbe: INKA
(Nur in INKA erhältlich – kein Aufschlag!)

764934H40* + Höhe + Farbe ab **587,³⁹ / 699,- €**

Höhe: 60 oder 90 cm

Aufpreis 90 cm hoch

50,⁴² / 60,- €

Bitte Höhe und Farbe (s. unten) angeben!

LIEFERUNG
frei Bordsteinkante

Webstoffe Trevira CS: INKA: Bezug schwer entflammbar nach B1



Leichte Farbabweichungen druckbedingt möglich

INKA, Stoffgruppe 2:

Material: Webstoff (100% Polyester)



Hellbeige meliert



Orange meliert



Rot-Orange meliert



Rot meliert



Lila meliert



Hellgrün meliert



Dunkelgrün meliert



Hellblau meliert



Dunkelblau meliert



Anthrazit meliert

[Versandkosten: 5,⁸⁰ / 6,⁹⁰ € – Versandkosten Flexeo®-Möbel: 30,- / 35,⁷⁰ € pro Möbelstück]

1- Multifunktionswagen Multi

Auf den angerauten, rutschfesten Ablageflächen mit leicht erhöhten Kanten bleibt alles, wo es hingehört. Mit wenigen Handgriffen stecken Sie schnell und einfach die Ablageflächen um. Der Wagen lässt sich ohne Werkzeug beliebig verkleinern bzw. vergrößern. Dank des schlagfesten Spezialkunststoffes sieht der Ordnungswagen immer aus wie neu. Kabel bringen Sie platzsparend und ordentlich an den Seitenhalterungen an.

Belastbar bis ca. 80 kg, mit 2 feststellbaren Rollen.

Maße (H x B x T):

Groß: 108 x 69 x 46 cm

Mittel: 87 x 69 x 46 cm

Klein: 61,5 x 69 x 46 cm

77674H40

122,⁶⁵ / 145,⁹⁵ €



2- Flexeo® Regal PRO

3 höhenverstellbare Fachböden, 12 große Gratnells-Boxen. Außenmaße (H x B x T): 143,9 x 134 x 48 cm. Lieferung ohne Deko

808152H40 + Dekor + Boxenfarbe

626,⁰⁵ / 745,- €

Bitte Dekor und Boxenfarbe angeben!

3- Flexeo® Regal PRO

3 höhenverstellbare Fachböden Außenmaße (H x B x T): 143,9 x 67 x 48 cm. Lieferung ohne Deko

808151H40 + Dekor

226,⁰⁵ / 269,- €

Bitte Dekor angeben!

4- Flexeo® Abschlussregal – rund

3 höhenverstellbare Fachböden, Außenhecke 90° Außenmaße (H x T): 143,9 x 48 cm. Lieferung ohne Deko

821026H40 + Dekor

208,³⁶ / 247,⁹⁵ €

Bitte Dekor angeben!

Bitte wählen Sie aus:

Variante 1: Dekor

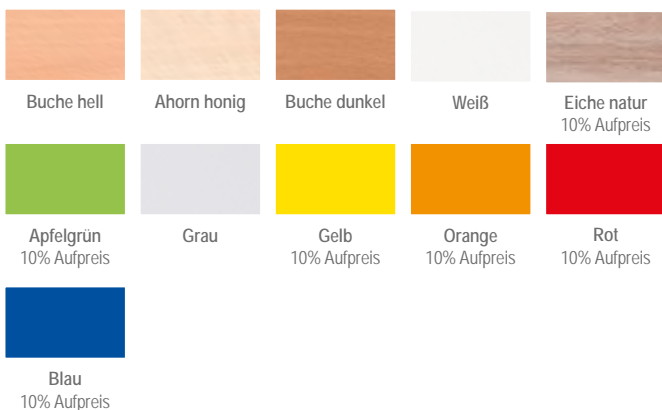

Variante 2: Boxenfarbe



Flexeo® Regale

Abb.: Dekor Buche hell



Flexeo® Regale mit Boxen

Außenmaße (H x T): 92,3 x 40,8 cm
Lieferung ohne Deko

Höhe: 92,3 cm
Tiefe: 40,8 cm

Große Boxen

Kleine Boxen

Reihenanzahl	Boxenanzahl	Modellnummer	Preis
2 Reihen	8 Große Boxen	804000H40 + Dekor + Stellart + Boxenfarbe	ab 368,07 / 438,- €
3 Reihen	12 Große Boxen	804001H40 + Dekor + Stellart + Boxenfarbe	ab 451,26 / 537,- €
4 Reihen	16 Große Boxen	804002H40 + Dekor + Stellart + Boxenfarbe	ab 552,10 / 657,- €
2 Reihen	16 Kleine Boxen	804003H40 + Dekor + Stellart + Boxenfarbe	ab 368,07 / 438,- €
3 Reihen	24 Kleine Boxen	804004H40 + Dekor + Stellart + Boxenfarbe	ab 451,26 / 537,- €
4 Reihen	32 Kleine Boxen	804005H40 + Dekor + Stellart + Boxenfarbe	ab 552,10 / 657,- €

Aufgebaut geliefert • Frei Verwendungsstelle • 5 Jahre Garantie



Weitere Varianten finden Sie in unserem Möbelkatalog!

Bitte wählen Sie aus:

Variante 1: Dekor

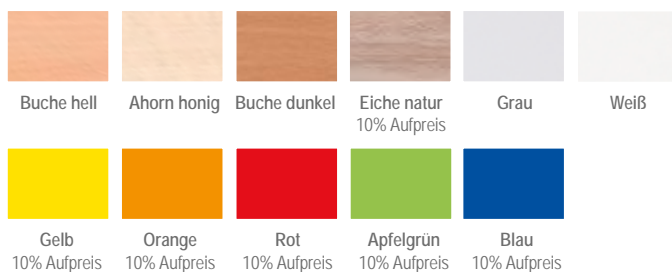

Variante 2: Stellart

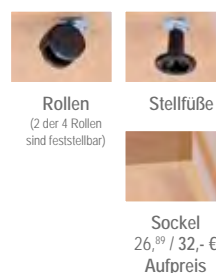

Variante 3: Boxenfarbe

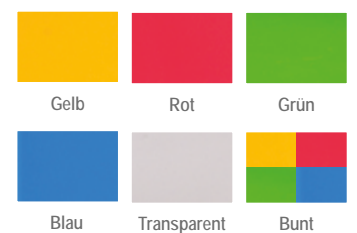

Bei Farbe „Bunt“ erfolgt die Lieferung wie auf den Bildern abgebildet. Andere Farbkombinationen sind auf Anfrage gerne möglich.

Versandkosten: 5,80 / 6,90 € – Versandkosten Flexeo®-Möbel: 30,- / 35,70 € pro Möbelstück

Flexeo® Regale

Abb.: Dekor Ahorn honig

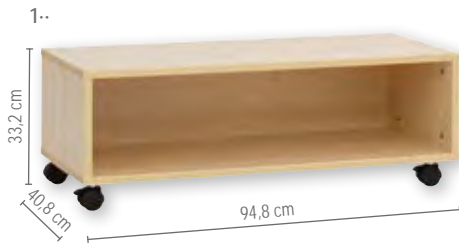

Flexeo® Regale

Außenmaße (B x T): 94,8 x 40,8 cm

1- Regal mit 1 Fach, Höhe 33,2 cm ohne Fachboden

804039H40 + Dekor + Stellart

ab 201,64 / 239,95 €



2- Regal mit 2 Fächern, Höhe 53 cm 1 individuell einstellbarer Fachboden

804038H40 + Dekor + Stellart

ab 266,39 / 317,- €



3- Regal mit 3 Fächern, Höhe 72,8 cm 2 individuell einstellbare Fachböden

804034H40 + Dekor + Stellart

ab 331,09 / 394,- €

Aufgebaut geliefert • Frei Verwendungsstelle • 5 Jahre Garantie

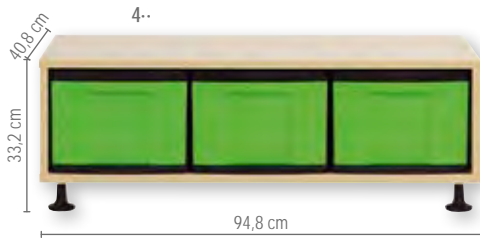

Flexeo® Regale

Außenmaße (H x B x T): 33,2 x 94,8 x 40,8 cm

4- Regal mit 3 großen Boxen

804040H40 + Dekor + Stellart + Boxenfarbe

ab 238,66 / 284,- €



5- Regal mit 6 kleinen Boxen

804041H40 + Dekor + Stellart + Boxenfarbe

ab 238,66 / 284,- €



6- Regal mit 4 kleinen und 1 großen Box

804042H40 + Dekor + Stellart + Boxenfarbe

ab 238,66 / 284,- €

Aufgebaut geliefert • Frei Verwendungsstelle • 5 Jahre Garantie

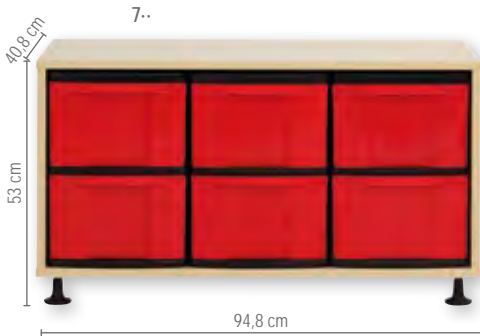

Flexeo® Regale

Außenmaße (H x B x T): 53 x 94,8 x 40,8 cm

7- Regal mit 6 großen Boxen

804043H40 + Dekor + Stellart + Boxenfarbe

ab 301,68 / 359,- €

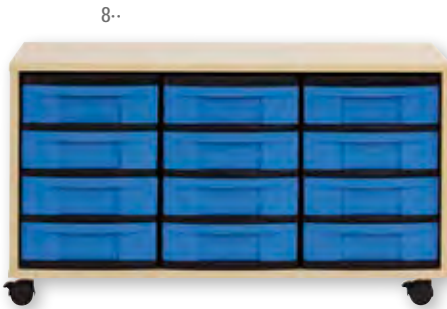

8- Regal mit 12 kleinen Boxen

804044H40 + Dekor + Stellart + Boxenfarbe

ab 301,68 / 359,- €



9- Regal mit 8 kleinen und 2 großen Boxen

804045H40 + Dekor + Stellart + Boxenfarbe

ab 301,68 / 359,- €

Aufgebaut geliefert • Frei Verwendungsstelle • 5 Jahre Garantie

Bitte wählen Sie aus:

Variante 1: Dekor

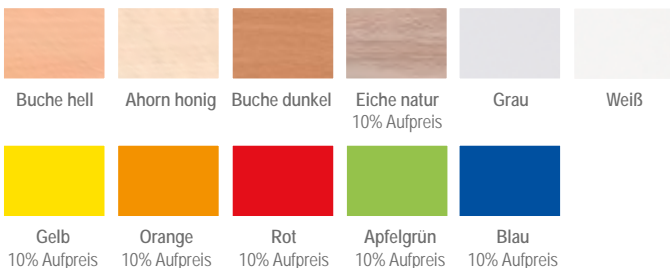

Variante 2: Stellart

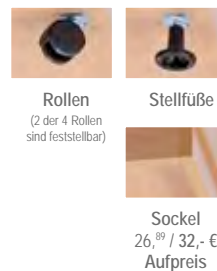

Variante 3: Boxenfarbe

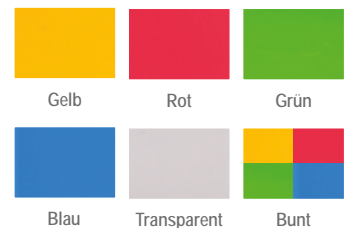

Flexeo® Regale

Abb.: Dekor Ahorn honig



SCHREINERQUALITÄT
made in Germany

Weitere
Varianten finden
Sie in unserem
Möbelkatalog!



Flexeo® Regale

Außenmaße (H x B x T): 72,8 x 94,8 x 40,8 cm

1- Regal mit 9 großen Boxen

804036H40 + Dekor + Stellart + Boxenfarbe

ab 331,09 / 394,- €

2- Regal mit 18 kleinen Boxen

804035H40 + Dekor + Stellart + Boxenfarbe

ab 368,07 / 438,- €

3- Regal mit 12 kleinen und 3 großen Boxen

804037H40 + Dekor + Stellart + Boxenfarbe

ab 368,07 / 438,- €

Aufgebaut geliefert • Frei Verwendungsstelle • 5 Jahre Garantie

Bitte wählen Sie aus:

Variante 1: Dekor

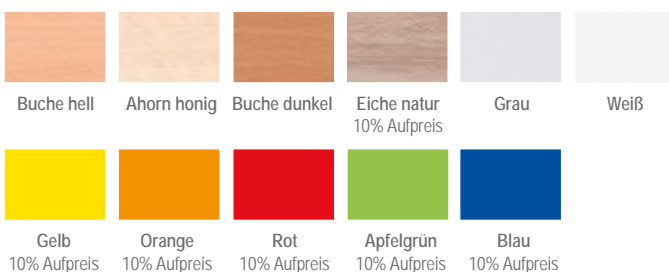

Variante 2: Stellart

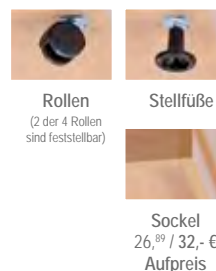

Variante 3: Boxenfarbe

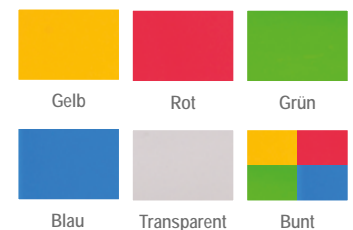

Versandkosten: 5,80 / 6,90 € – Versandkosten Flexeo®-Möbel: 30,- / 35,70 € pro Möbelstück



Ökologisch. Nachhaltig. Made in Germany.

➤ Er tasten & riechen Sie den Unterschied!

Die Flexeo®-Regale mit den treeNside-Boxen aus nachhaltigem Biokunststoff helfen Ihnen, Bastel-, Büro- und Spielmaterial ordentlich zu verstauen. Ideal auch als Projektwagen. Stabile Rückwand (8 mm) und 2 mm-ABS-Kante als Schutz vor Stößen und Feuchtigkeit. Dank Sicherückwand auch als Raumteiler nutzbar. Robuste Melaminharzbeschichtung für hohe

Langlebigkeit. Inkl. 4 Rollen (2 davon feststellbar) und robusten Standfüßen aus Kunststoff. Stabiler Sockel hält Schmutz und Staub ab. Die treeNside-Boxen werden in unserer eigenen Kunststoffproduktion nach höchstem Qualitätsstandard aus nachhaltigem Biokunststoffgranulat hergestellt. Material: Holz, Kunststoff



Flexeo®

Regal

4 Reihen, 16 große treeNside-Boxen
Maße (H x B x T): 130,7 x 92,3 x 40,8 cm

804068H40 + Dekor + Stellart + Boxenfarbe

ab **552,¹⁰ / 657,- €**

Flexeo®

Regal

3 Reihen, 24 kleine treeNside-Boxen
Maße (H x B x T): 98,6 x 92,3 x 40,8 cm

804069H40 + Dekor + Stellart + Boxenfarbe

ab **451,²⁶ / 537,- €**

Bitte wählen Sie aus:

Variante 1: Dekor

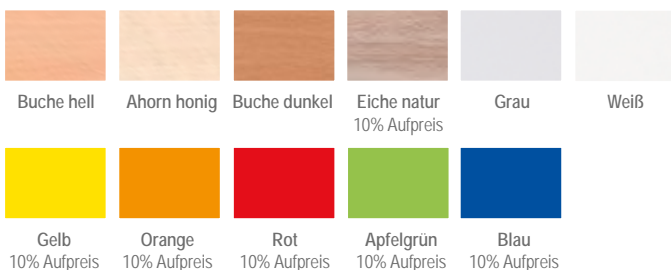

Variante 2: Stellart

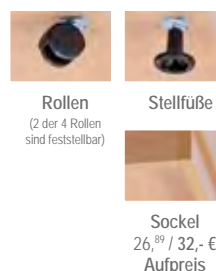

Variante 3: treeNside Boxenfarbe



Bei Farbe „Bunt“ erfolgt die Lieferung wie auf den Bildern abgebildet. Andere Farbkombinationen sind auf Anfrage gerne möglich.



Flexeo®

Kleine Schublade

Inklusive Rahmengestell
Mehrere Rahmen können aufeinander gestapelt werden. Innenmaße (H x B x T) der Schubladen: 8 x 24,5 x 35 cm. Deckel separat bestellen.

■ Schwarzer Rahmen, Boxenfarbe:

- 850319H40 ■ Rot
- 850321H40 ■ Blau
- 850320H40 ■ Grün
- 850318H40 ■ Gelb

je **6,⁴⁷ / 7,⁷⁰ €**



Flexeo®

Große Schublade

Inklusive Rahmengestell
Mehrere Rahmen können aufeinander gestapelt werden. Innenmaße (H x B x T) der Schubladen: 17,5 x 24,5 x 35 cm. Deckel separat bestellen.

■ Schwarzer Rahmen, Boxenfarbe:

- 850315H40 ■ Rot
- 850317H40 ■ Blau
- 850316H40 ■ Grün
- 850314H40 ■ Gelb

je **13,⁰³ / 15,⁵⁰ €**



Rollcontainer

Mit den Rollcontainern und den Flexeo®-treeNside-Boxen schaffen Sie kinderleicht Ordnung in jedem Raum! Als Einsatz für Schränke und Regale nutzbar. Der Container kann zudem dank der Rollen flexibel in jeden Raum mitgenommen werden. Ideal für Unterlagen, Bastel-, Spiel-, Sport- und Bürozubehör. Unkompliziertes Stecksystem für kinderleichten Auf- und Abbau sowie für eine flexible Nutzung der Boxen ganz nach Ihren Bedürfnissen. Inkl. 4 Rollen (2 davon feststellbar). Die treeNside-Boxen werden in unserer eigenen Kunststoffproduktion nach höchstem Qualitätsstandard aus nachhaltigem Biokunststoffgranulat hergestellt. Boxengröße je nach Bedarf wählbar. Boxenfarbe wählbar. Material: Kunststoff

- 1.. 850324H40 treeNside Rollcontainer mit 3 großen Boxen (Höhe 66 cm)
- 2.. 850322H40 treeNside Rollcontainer mit 4 großen Boxen (Höhe 86 cm)
- 3.. 850325H40 treeNside Rollcontainer mit 6 kleinen Boxen (Höhe 66 cm)
- 4.. 850323H40 treeNside Rollcontainer mit 8 kleinen Boxen (Höhe 86 cm)
- 5.. 850326H40 treeNside Rollcontainer mit 2 kleinen/2 großen Boxen (Höhe 66 cm)

Breite jeweils 30 cm
Tiefe jeweils 38 cm

Bitte Boxenfarbe angeben:



Gelb

Rot

Grün

Blau

Bunt

➤ Ertasten & riechen Sie den Unterschied!



1..

2..



4..

**Ökologisch.
Nachhaltig.
Made in Germany.**

3..



5..



Deckel für Flexeo Box treeNside

850313H40 ■ Schwarz

5,29 / 6,30 €



Satz mit 4 Rollen für Rollcontainer

2 der 4 Rollen sind feststellbar

79779H40

9,24 / 10,99 €

Flexeo® Regale

Höhe: 98 cm
Tiefe: 40,8 cm

Abb. Regal mit 4 Fächern und 8 großen Boxen, mit Sockel, Dekor Buche hell



Flexeo® Regale mit Boxen

Das Klassenzimmerregal verfügt über große Fächer, z. B. für Schulranzen, und über Boxen für die persönlichen Dinge der Kinder. Das Regal kann aufgrund seiner stabilen Sichtrückwand auch als Raumteiler verwendet werden. Die hochwertige Qualität hält dem Schulalltag stand. Lieferung ohne Deko
Außenmaße (H x T): 98 x 40,8 cm. Fachbreite x Fachtiefe (innen): 30,2 x 38,2 cm, Fachhöhe individuell einstellbar.

2 Fächer Breite 66,5 cm	1· 4 große Boxen 806017H40 + Dekor + Stellart + Boxenfarbe	ab 377, ³¹ / 449,- €	8 kleine Boxen (ohne Abb.) 806016H40 + Dekor + Stellart + Boxenfarbe	ab 377, ³¹ / 449,- €
3 Fächer Breite 98,6 cm	2· 6 große Boxen 806019H40 + Dekor + Stellart + Boxenfarbe	ab 469, ⁷⁵ / 559,- €	12 kleine Boxen (ohne Abb.) 806018H40 + Dekor + Stellart + Boxenfarbe	ab 469, ⁷⁵ / 559,- €
4 Fächer Breite 130,7 cm	3· 8 große Boxen 806021H40 + Dekor + Stellart + Boxenfarbe	ab 558, ⁸² / 665,- €	16 kleine Boxen (ohne Abb.) 806020H40 + Dekor + Stellart + Boxenfarbe	ab 558, ⁸² / 665,- €
5 Fächer Breite 162,8 cm	4· 10 große Boxen 806023H40 + Dekor + Stellart + Boxenfarbe	ab 604, ²⁰ / 719,- €	20 kleine Boxen (ohne Abb.) 806022H40 + Dekor + Stellart + Boxenfarbe	ab 604, ²⁰ / 719,- €

Aufgebaut geliefert • Frei Verwendungsstelle • 5 Jahre Garantie

Bitte wählen Sie aus:

Variante 1: Dekor

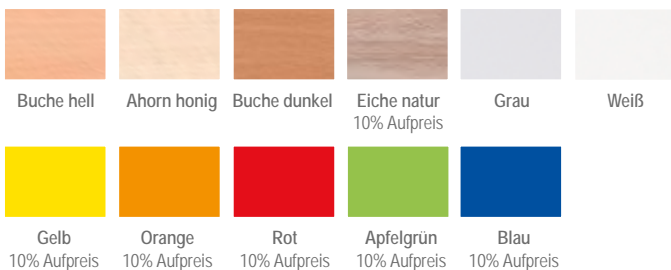

Variante 2: Stellart

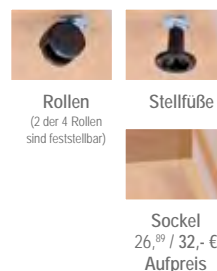

Variante 3: Boxenfarbe

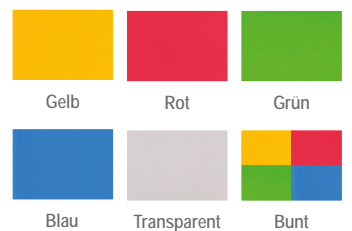

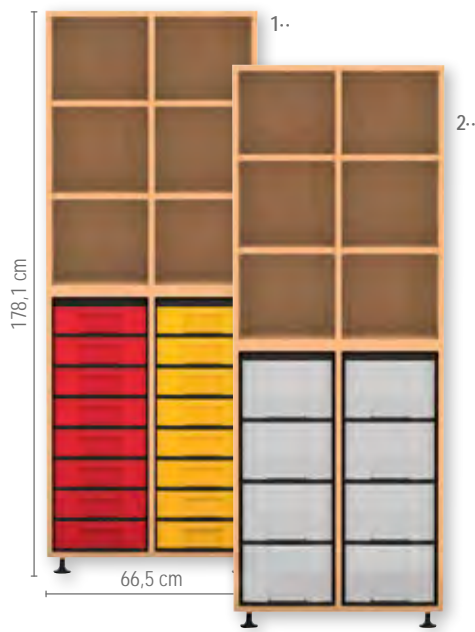

Flexeo® mittelhohes Regal, 2-reihig

6 Regalfächer, 4 höhenverstellbare Fachböden
 Außenmaße (H x B x T): 178,1 x 66,5 x 40,8 cm
 Fachbreite x Fachtiefe (innen): 30,2 x 38,2 cm
 Fachhöhe individuell einstellbar

1.. mit 16 kleinen Boxen

804022H40 + Dekor + Stellart + Boxenfarbe
 ab 629,⁴¹ / 749,- €

2.. mit 8 großen Boxen

804023H40 + Dekor + Stellart + Boxenfarbe
 ab 612,⁶¹ / 729,- €



Flexeo® mittelhohes Regal, 3-reihig

9 Regalfächer, 6 höhenverstellbare Fachböden
 Außenmaße (H x B x T): 178,1 x 98,6 x 40,8 cm
 Fachbreite x Fachtiefe (innen): 30,2 x 38,2 cm
 Fachhöhe individuell einstellbar

3.. mit 24 kleinen Boxen

804020H40 + Dekor + Stellart + Boxenfarbe
 ab 737,⁸² / 878,- €

4.. mit 12 großen Boxen

804021H40 + Dekor + Stellart + Boxenfarbe
 ab 719,³³ / 856,- €

Flexeo® mittelhohes Regal, 4-reihig

12 Regalfächer, 8 höhenverstellbare Fachböden
 Außenmaße (H x B x T): 178,1 x 130,7 x 40,8 cm
 Fachbreite x Fachtiefe (innen): 30,2 x 38,2 cm
 Fachhöhe individuell einstellbar

5.. mit 32 kleinen Boxen

804018H40 + Dekor + Stellart + Boxenfarbe
 ab 844,⁵⁴ / 1.005,- €

6.. mit 16 großen Boxen

804019H40 + Dekor + Stellart + Boxenfarbe
 ab 822,⁶⁹ / 979,- €

Aufgebaut geliefert • Frei Verwendungsstelle • 5 Jahre Garantie

Bitte Dekor, Stellart (nur Sockel und Stellfüße möglich) und Boxenfarbe angeben!

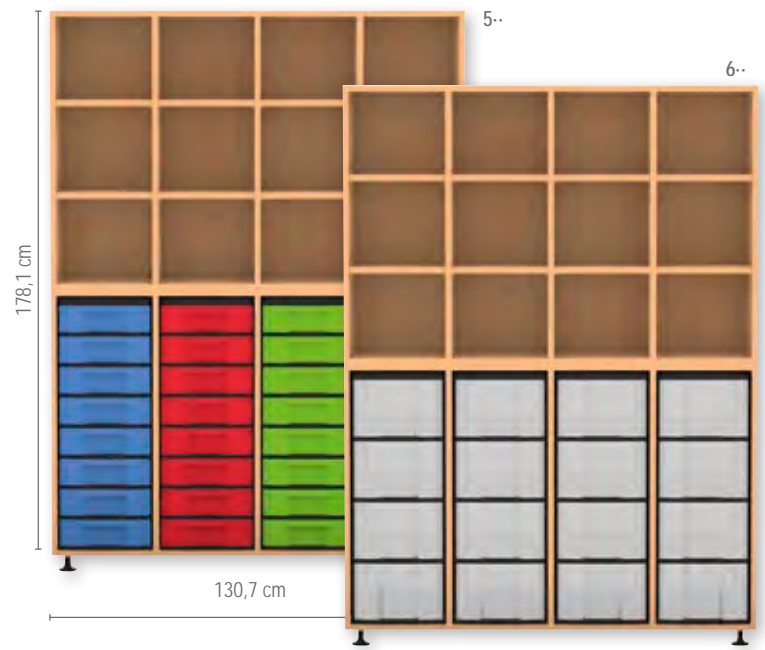
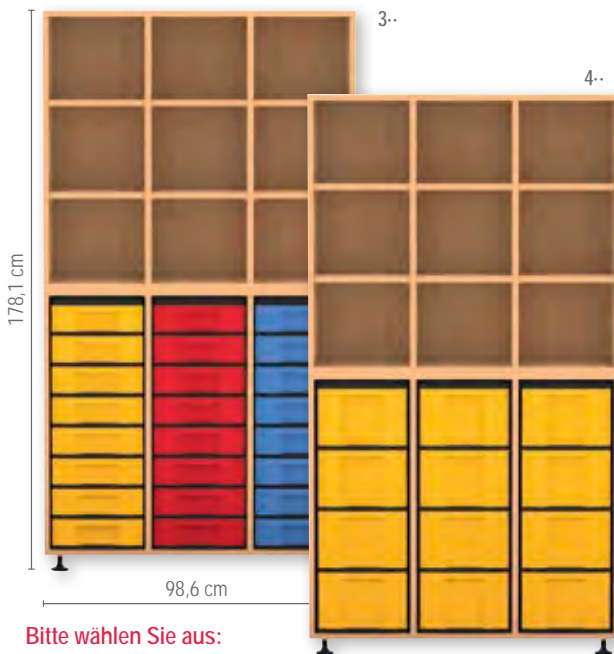

Bitte wählen Sie aus:

Variante 1: Dekor

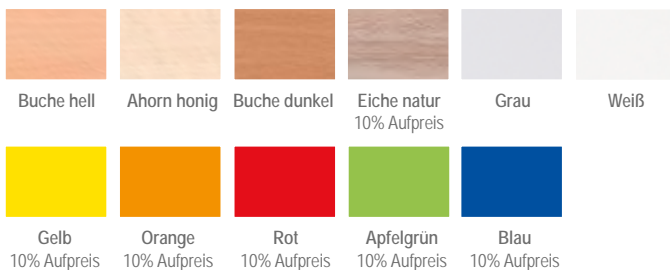

Variante 2: Stellart



Variante 3: Boxenfarbe

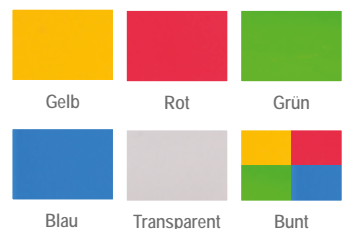

Bei Farbe „Bunt“ erfolgt die Lieferung wie auf den Bildern abgebildet. Andere Farbkombinationen sind auf Anfrage gerne möglich.

Flexeo® Regale, mittelhoch

Abb.: Dekor Buche hell



Flexeo® mittelhohes Regal, 2-reihig

Viel Stauraum auf wenig Grundfläche.
 Außenmaße (H x B x T): 151,8 x 66,5 x 40,8 cm,
 Fachbreite x Fachtiefe (innen): 30,2 x 38,2 cm
 Fachhöhe individuell einstellbar

1- 6 höhenverstellbare Fachböden (8 Fächer)

804024H40 + Dekor + Stellart
 ab 410,⁹² / 489,- €

2- 4 höhenverstellbare Fachböden (4 Fächer),
 6 große Boxen

804025H40 + Dekor + Stellart + Boxenfarbe
 ab 469,⁷⁵ / 559,- €

3- 3 höhenverstellbare Fachböden (4 Fächer),
 14 kleine Boxen

804026H40 + Dekor + Stellart + Boxenfarbe
 ab 469,⁷⁵ / 559,- €

4- 28 kleine Boxen

804027H40 + Dekor + Stellart + Boxenfarbe
 ab 528,⁵⁷ / 629,- €

5- 14 große Boxen

804028H40 + Dekor + Stellart + Boxenfarbe
 ab 528,⁵⁷ / 629,- €

Aufgebaut geliefert • Frei Verwendungsstelle • 5 Jahre Garantie

Bitte Dekor, Stellart (nur Sockel und Stellfüße möglich) und Boxenfarbe angeben!



Flexeo® mittelhohes Regal, 3-reihig

Viel Stauraum auf wenig Grundfläche.
 Außenmaße (H x B x T): 151,8 x 98,6 x 40,8 cm,
 Fachbreite x Fachtiefe (innen): 30,2 x 38,2 cm
 Fachhöhe individuell einstellbar

6- 9 höhenverstellbare Fachböden (12 Fächer)

804029H40 + Dekor + Stellart
 ab 451,²⁶ / 537,- €

7- 3 höhenverstellbare Fachböden (4 Fächer),
 14 große Boxen

804030H40 + Dekor + Stellart + Boxenfarbe
 ab 541,¹⁸ / 644,- €

8- 6 höhenverstellbare Fachböden (6 Fächer),
 18 kleine Boxen

804031H40 + Dekor + Stellart + Boxenfarbe
 ab 520,¹⁷ / 619,- €

9- 42 kleine Boxen

804032H40 + Dekor + Stellart + Boxenfarbe
 ab 616,⁸¹ / 734,- €

10- 21 große Boxen

804033H40 + Dekor + Stellart + Boxenfarbe
 ab 616,⁸¹ / 734,- €

Aufgebaut geliefert • Frei Verwendungsstelle • 5 Jahre Garantie

Bitte wählen Sie aus:

Variante 1: Dekor

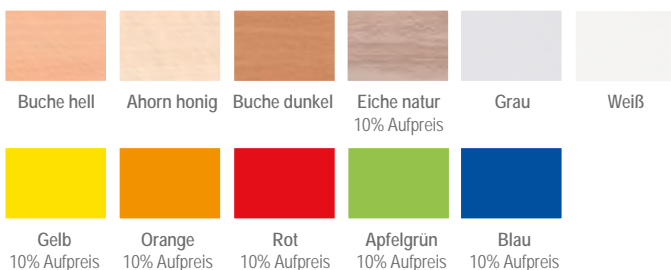

Variante 2: Stellart



Variante 3: Boxenfarbe

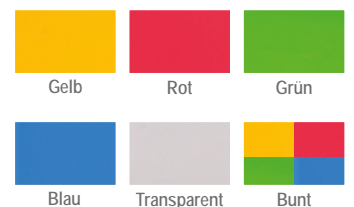

Bei Farbe „Bunt“ erfolgt die Lieferung wie auf den Bildern abgebildet. Andere Farbkombinationen sind auf Anfrage gerne möglich.

Flexeo® Mehrzweckschränke mit Drehtüren



Abb.: Dekor Weiß



Abb.: Dekor Eiche natur



94,4 / 126,4 cm

Flexeo® Hochschrank mit Drehtüren und 4 Fachböden

Der Klassiker unter den Schulschränken. Mit den großzügigen 5 Ebenen (4 Fachböden) findet alles seinen Platz und ist sicher und ordentlich verstaut.

Ohne Mittelwand mit 4 Fachböden

Höhe: 190 cm, Breite: 94,4 cm

Lieferung ohne Deko

802000H40 + Dekor + Tiefe + Schließbart ab **485,⁷¹ / 578,- €**

Bitte wählen Sie aus:

Variante 1: Dekor

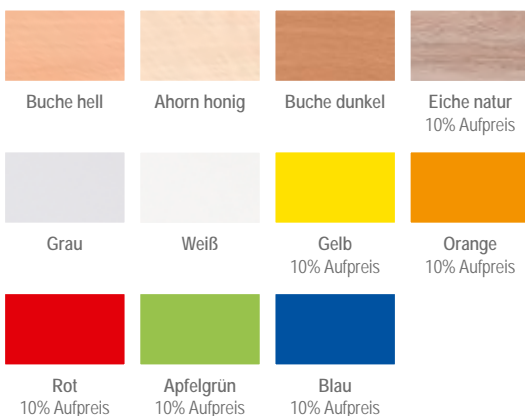

Variante 2: Tiefe

Schränke

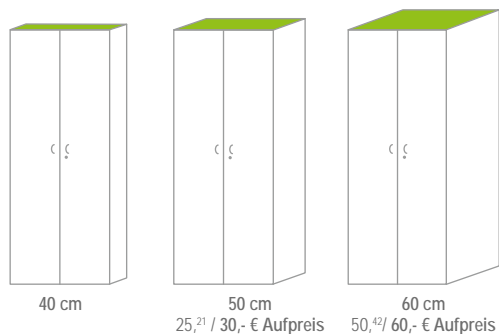

Variante 3: Schließbart



[Versandkosten: 5,⁸⁰ / 6,⁹⁰ € – Versandkosten Flexeo®-Möbel: 30,- / 35,⁷⁰ € pro Möbelstück]

Flexeo® Mehrzweckschränke mit Drehtüren



Abb.: Dekor Buche hell

Flexeo® Hochschrank mit Mittelwand, Drehtüren und 8 Fachböden

Besonders geeignet z. B. als Schrank für Bücher oder Papier. Die Mittelwand verkürzt die Spannweite der Böden und wirkt so einer Durchbiegung entgegen. Mittelwandschränke eignen sich daher hervorragend als Bücherschränke. Lieferung ohne Deko

Höhe 190 cm, Breite 94,4 cm

802001H40 + Dekor + Tiefe + Schließbart ab **551,²⁶ / 656,- €**

Höhe 190 cm, Breite 126,4 cm

802002H40 + Dekor + Tiefe + Schließbart ab **608,⁴⁰ / 724,- €**

Weitere Varianten finden Sie in unserem Möbelkatalog!

SCHREINERQUALITÄT
made in Germany



Bitte wählen Sie aus:

Variante 1: Dekor

Buche hell	Ahorn honig	Buche dunkel	Eiche natur 10% Aufpreis
Grau	Weiß	Gelb 10% Aufpreis	Orange 10% Aufpreis
Rot 10% Aufpreis	Apfelgrün 10% Aufpreis	Blau 10% Aufpreis	

Variante 2: Tiefe

Schränke

40 cm	50 cm 25, ²¹ / 30,- € Aufpreis	60 cm 50, ⁴² / 60,- € Aufpreis

Variante 3: Schließbart

Schloss	Dreholive 7, ⁵² / 8, ⁹⁵ € Aufpreis
Schloss/Griff 15, ⁹⁷ / 19,- € Aufpreis	

Flexeo® Halbtürenschränke

Abb.: Dekor
Buche hell



Flexeo® Halbtürenschränke, unten 2 Drehtüren, ohne Mittelwand

Außenmaße (B x H): 94,4 x 190 cm
Lieferung ohne Deko

1· Halbtürenschränk mit 5 Fachböden, davon 4 verstellbar

802003H40 + Dekor + Tiefe + Schließbart ab **503,³⁶ / 599,- €**

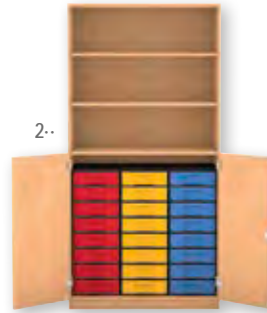

2· Halbtürenschränk mit 24 kleinen Boxen und 3 Fachböden, davon 2 verstellbar

802004H40 + Dekor + Tiefe + Schließbart + Boxenfarbe ab **626,⁸⁹ / 746,- €**

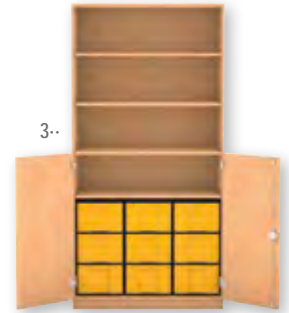

3· Halbtürenschränk mit 9 großen Boxen und 4 Fachböden, davon 3 verstellbar

802005H40 + Dekor + Tiefe + Schließbart + Boxenfarbe ab **663,⁰³ / 789,- €**

Flexeo® Halbtürenschränke mit 4 Drehtüren, ohne Mittelwand

Außenmaße (B x H): 94,4 x 190 cm

Schränk geschlossen

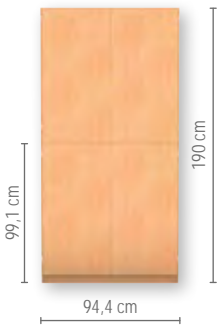

4· Halbtürenschränk mit 5 Fachböden, davon 4 verstellbar

802006H40 + Dekor + Tiefe + Schließbart ab **578,⁹⁹ / 689,- €**

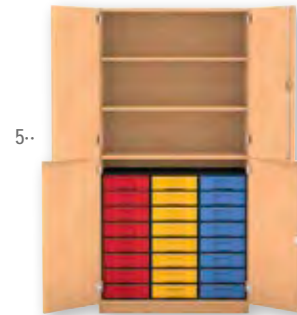

5· Halbtürenschränk mit 24 kleinen Boxen und 3 Fachböden, davon 2 verstellbar

802007H40 + Dekor + Tiefe + Schließbart + Boxenfarbe ab **728,⁵⁷ / 867,- €**



6· Halbtürenschränk mit 9 großen Boxen und 4 Fachböden, davon 3 verstellbar

802008H40 + Dekor + Tiefe + Schließbart + Boxenfarbe ab **737,⁸² / 878,- €**

Aufgebaut geliefert • Frei Verwendungsstelle • 5 Jahre Garantie

Bitte wählen Sie aus:

Variante 1: Dekor	Variante 2: Tiefe	Variante 3: Schließbart	Variante 4: Boxenfarbe
<p>Buche hell Ahorn honig Buche dunkel</p> <p>Eiche natur 10% Aufpreis</p> <p>Grau Weiß</p> <p>Gelb 10% Aufpreis</p> <p>Orange 10% Aufpreis</p> <p>Rot 10% Aufpreis</p> <p>Apfelgrün 10% Aufpreis</p> <p>Blau 10% Aufpreis</p>	<p>Schränke</p> <p>50 cm 60 cm 50,⁴² / 60,- € Aufpreis</p>	<p>Schloss</p> <p>Schloss/Griff 15,⁹⁷ / 19,- € Aufpreis</p> <p>Dreholive 7,⁵² / 8,⁹⁵ € Aufpreis</p>	<p>Gelb Rot</p> <p>Grün Blau</p> <p>Transparent Bunt</p> <p>Bei Farbe „Bunt“ erfolgt die Lieferung wie auf den Bildern abgebildet. Andere Farbkombinationen sind auf Anfrage gerne möglich.</p>

Flexeo® Halbtürenschränke

Flexeo® Halbtürenschränke, unten 2 Drehtüren, mit Mittelwand

Außenmaße (B x H): 126,4 x 190 cm
Lieferung ohne Deko

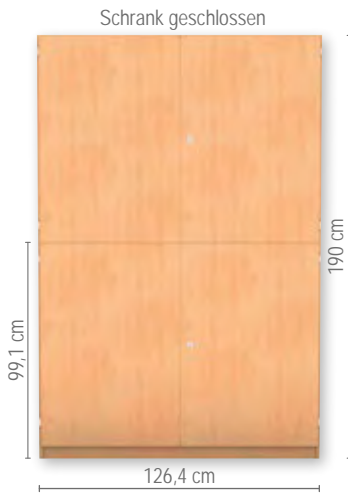

1.. Halbtürenschränk mit 8 Fachböden, davon 6 verstellbar
802009H40 + Dekor
+ Tiefe + Schließbart

ab 595,⁸⁰ / 709,- €



2.. Halbtürenschränk mit 32 kleinen Boxen und 6 Fachböden, davon 4 verstellbar
802010H40 + Dekor + Tiefe

+ Schließbart + Boxenfarbe ab 737,⁸² / 878,- €

Aufgebaut geliefert • Frei Verwendungsstelle • 5 Jahre Garantie



3.. Halbtürenschränk mit 16 großen Boxen und 6 Fachböden, davon 4 verstellbar
802011H40 + Dekor + Tiefe

+ Schließbart + Boxenfarbe ab 747,⁰⁶ / 889,- €

Flexeo® Halbtürenschränke mit 4 Drehtüren, mit Mittelwand

Außenmaße (B x H): 126,4 x 190 cm



4.. Halbtürenschränk mit 8 Fachböden, davon 6 verstellbar
802012H40 + Dekor

+ Tiefe + Schließbart ab 728,⁵⁷ / 867,- €



5.. Halbtürenschränk mit 32 kleinen Boxen und 6 Fachböden, davon 4 verstellbar
802013H40 + Dekor + Tiefe

+ Schließbart + Boxenfarbe ab 830,²⁵ / 988,- €

Aufgebaut geliefert • Frei Verwendungsstelle • 5 Jahre Garantie

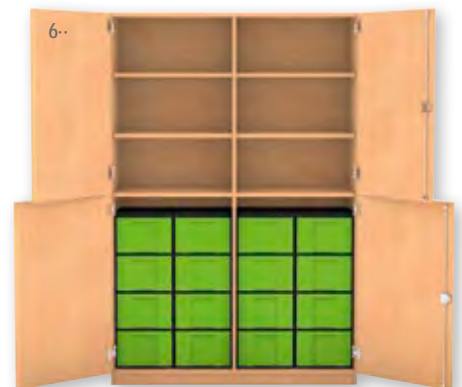

6.. Halbtürenschränk mit 16 großen Boxen und 6 Fachböden, davon 4 verstellbar
802014H40 + Dekor + Tiefe

+ Schließbart + Boxenfarbe ab 839,⁵⁰ / 999,- €

Flexeo® Schrägablagenschrank

Abb.: Dekor Buche hell



1..

SCHREINERQUALITÄT
made in Germany



190 cm

94,4 cm



mit Acrylglas-Aufkantung

Flexeo® Schrank mit Schrägablagen ohne Mittelwand

Der Schrank verfügt über 3 Schrägablagen und einen abschließbaren Unterschrank. Ideal geeignet für die Präsentation von Büchern, Zeitschriften, Prospekten und aktuellen Informationen. Im abschließbaren Unterschrank können weitere Auslagen gelagert werden und vor unbefugtem Zugriff geschützt werden. Der Schrank ist besonders stabil, belastbar und langlebig. Lieferung ohne Deko

Außenmaße (B x H): 94,4 x 190 cm
Ohne Mittelwand

Schrank mit Boxen

Die Boxen bieten reichlich Stauraum. Sie sind äußerst robust und schlagfest. Problemlos können sie herausgenommen werden.

1.. Schrank mit 3 Schrägablagen, 1 Fachboden und abschließbarem Unterschrank mit 2 höhenverstellbaren Einlegeböden

802019H40 + Dekor + Tiefe + Schließbart
ab **653,⁷⁸ / 778,- €**

2.. Schrank mit 3 Schrägablagen, 1 Fachboden und 24 kleinen Boxen

802020H40 + Dekor + Tiefe + Schließbart
+ Boxenfarbe
ab **797,⁴⁸ / 949,- €**

Schrank mit 3 Schrägablagen, 1 Fachboden und 12 großen Boxen (ohne Abb.)

802021H40 + Dekor + Tiefe + Schließbart
+ Boxenfarbe
ab **797,⁴⁸ / 949,- €**

Aufgebaut geliefert • Frei Verwendungsstelle • 5 Jahre Garantie



2..

Abb.: Dekor Buche hell

Bitte wählen Sie aus:

Variante 1: Dekor



Variante 2: Tiefe

Schränke

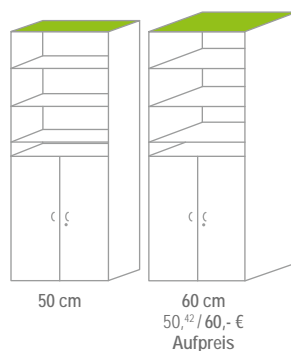

50 cm

60 cm
50,⁴² / 60,- €
Aufpreis

Variante 3: Schließbart



Schloss

Schloss/Griff
15,⁹⁷ / 19,- € AufpreisDreholive
7,⁵² / 8,⁹⁵ € Aufpreis

Variante 4: Boxenfarbe



Garderoben-Serie Armadio

- frei nach vorhandenen Raumgegebenheiten aufstellbar
- flexibel anpassbar an Gruppengröße
- beliebig kombinierbar und jederzeit erweiterbar
- unterschiedliche Größen für Kinder im Krippen- bis Grundschulalter
- Material: melaminharzbeschichtete Spanplatte, Garderobenhaken aus Kunststoff und Rundrohre aus Stahl, Ø 2 cm
- in 12 Dekoren erhältlich
- Regale in 2 Höhen und 3 Fachbreiten
- Sitzbänke in 4 Breiten und 5 Sitzhöhen
- verschiedene Garderobenleisten, einfach oder mit Ablagen, je in 4 Breiten

Unsere Garderoben-Serie Armadio kann auf Wunsch auch aus einer schwer entflammaren Spanplatte hergestellt werden. Preise auf Anfrage.



Abb.: Dekor Ahorn honig

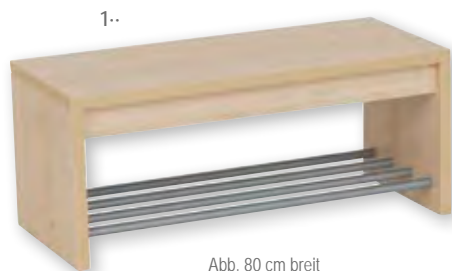

1-

Abb. 80 cm breit

1- Flexeo® Garderobenbank

Tiefe: 35 cm
Nutzbare Höhe Schuhablage abhängig von Sitzhöhe (SH): SH26 = 10 cm, SH30 = 14 cm, SH34 = 18 cm, SH38 cm = 22 cm, SH40 = 26 cm.

- 60 cm breit
824169H40 + Dekor + Sitzhöhe ab **200,84 / 239,- €**
- 80 cm breit
824170H40 + Dekor + Sitzhöhe ab **217,65 / 259,- €**
- 100 cm breit
824171H40 + Dekor + Sitzhöhe ab **234,45 / 279,- €**
- 120 cm breit
824172H40 + Dekor + Sitzhöhe ab **251,26 / 299,- €**



2-

2- Flexeo® Garderobenbank-Ecklösung „Sitzwürfel“

Maße (B x T): 35 x 35 cm
824173H40 + Dekor + Sitzhöhe ab **108,40 / 129,- €**
Aufgebaut geliefert • Frei Verwendungsstelle • 5 Jahre Garantie

Bitte wählen Sie aus:

Variante 1: Dekor	Variante 2: Sitzhöhe	Variante 3: Breite	Variante 4: Höhe	Variante 5: Haken
<p>Buche hell Ahorn honig Buche dunkel Eiche natur 10% Aufpreis</p> <p>Grau Mittelgrau Weiß Gelb 10% Aufpreis</p> <p>Orange 10% Aufpreis</p> <p>Rot 10% Aufpreis</p> <p>Apfelgrün 10% Aufpreis</p> <p>Blau 10% Aufpreis</p>	<p>26 cm</p> <p>30 cm 12,61 / 15,- € Aufpreis</p> <p>34 cm 25,21 / 30,- € Aufpreis</p> <p>38 cm 37,82 / 45,- € Aufpreis</p> <p>42 cm 50,42 / 60,- € Aufpreis</p>	<p>Einfache Ablage & Doppelablage mit Elternpostfach</p> <p>60 cm</p> <p>80 cm 25,01 / 30,- € Aufpreis</p> <p>100 cm 42,02 / 50,- € Aufpreis</p> <p>120 cm 58,82 / 70,- € Aufpreis</p> <p>Garderobenleiste rechteckig & hausförmig</p> <p>60 cm</p> <p>80 cm 8,40 / 10,- € Aufpreis</p> <p>100 cm 16,81 / 20,- € Aufpreis</p> <p>120 cm 25,21 / 30,- € Aufpreis</p>	<p>130,4 cm</p> <p>154,8 cm 50,42 / 60,- € Aufpreis</p>	<p>ohne Haken</p> <p>mit Haken 12,61 / 15,- € Aufpreis</p>



1..

1.. Flexeo® Garderoben-Fachregal

Tiefe: 35 cm, Höhen wählbar: 130,4 cm oder 154,8 cm
(5 bzw. 6 Fachreihen übereinander)
Breiten wählbar: 54,7 cm, 81,1 cm oder 107,5 cm
(2 bzw. 3 bzw. 4 Fachreihen nebeneinander)

54,7 cm breit

817020H40 + Dekor + Höhe ab **335,²⁹ / 399,- €**

81,1 cm breit

817021H40 + Dekor + Höhe ab **419,³³ / 499,- €**

107,5 cm breit

817022H40 + Dekor + Höhe ab **503,³⁶ / 599,- €**

Bitte Dekor und Höhe (siehe Seite 264) angeben!



2..

2.. Flexeo® Garderoben-Schuhregal

Maße (B x T): 81,1 x 35 cm
Höhen wählbar: 130,4 cm oder 154,8 cm
(mit 5 bzw. 7 höhenverstellbaren Fachböden)
Lieferung ohne Deko

817023H40 + Dekor + Höhe ab **318,⁴⁹ / 379,- €**

Bitte Dekor und Höhe (siehe Seite 264) angeben!

3.. Mittlere Eigentumsboxen

Passend für Garderoben-Fachregale. Die Boxen sind
abwasch- und stapelbar.
Maße (H x B x T): 16 x 22 x 28 cm
Volumen 7,5 l, Material: Kunststoff

97001H40 Weiß
55554H40 Grün
55555H40 Blau

je **4,⁹⁶ / 5,⁹⁰ €**

Dringend empfohlen:
Standsicherheit für Schränke

Sicherungsset
Hohe Schränke sind kippgefährdet. Wir empfehlen daher dringend, Schränke an der Raumwand oder am Boden gegen Umkippen zu sichern. Dies geschieht durch einfaches Verschrauben nach hinten oder nach unten. Eine Dübelschraube mit Dübel und Unterlegscheibe reicht aus, um das Kippen zu verhindern.

Sicherungsset nach hinten (zur Raumwand)
82683H40 **4,⁰³ / 4,⁸⁰ €**

Sicherungsset nach unten (Montage in den Fußboden, nicht geeignet bei Fußbodenheizung)
82684H40 **4,⁰³ / 4,⁸⁰ €**



3..

Flexeo® Garderoben-Serie Armadio

Abb.: Dekor Ahorn honig



NEU
IM KATALOG



1-



2-



4-

3-



Flexeo® Garderobenleiste

Inkl. Dreifach-Garderobenhaken, drehbar, Farbe Anthrazit, ca. 7 cm hoch. Anzahl der Dreifach-Haken abhängig von ausgewählter Breite: 60 cm = 3x, 80 cm = 4x, 100 cm = 5x, 120 cm = 6x
Dreifach-Haken sind selbstständig zu montieren.
Montagematerial für die Haken liegt bei.

1-- Einfache Ablage

Maße ohne Haken (H x T): 26,3 x 23 cm

Maße mit Haken (H x T): 33,3 x 23 cm

809180H40 + Dekor + Breite ab **167,²³ / 199,- €**

2-- Mit Doppelablage und Elternpostfach

Maße ohne Haken (H x T): 37,3 x 23 cm

Maße mit Haken (H x T): 44,3 x 23 cm

809181H40 + Dekor + Breite ab **217,⁶⁵ / 259,- €**

Flexeo® Garderobenleiste

Inkl. Doppelhaken (Farbe Anthrazit), Anzahl der Doppelhaken abhängig von ausgewählter Breite: 60 cm = 3x, 80 cm = 4x, 100 cm = 5x, 120 cm = 6x
Doppelhaken sind selbstständig zu montieren.
Montagematerial für die Haken liegt bei.

3-- Rechteckig

Maße ohne Haken (H x T): 13 x 1,9 cm

Maße mit Haken (H x T): 13 x 6,1 cm

809178H40 + Dekor + Breite ab **62,⁹⁸ / 74,⁹⁵ €**

4-- Hausform

Maße ohne Haken (H x T): 20 x 1,9 cm

Maße mit Haken (H x T): 20 x 6,1 cm

809179H40 + Dekor + Breite ab **67,¹⁸ / 79,⁹⁵ €**

Bitte Dekor und Breite (siehe Seite 264) angeben!

Flexeo® Garderoben-Serie Armadio

Abb.: Dekor Ahorn honig



1.. Flexeo® Garderoben-Hängeregale

Wählbar: Breite, Tiefe, mit/ohne Dreifach-Haken. Bei Variante mit Haken: Haken drehbar, ca. 7 cm hoch, Farbe Anthrazit. Anzahl der Dreifach-Haken abhängig von ausgewählter Breite: 60 cm = 2x, 80 cm = 4x, 100 cm = 5x, 120 cm = 6x. Dreifach-Haken sind selbstständig zu montieren, Montagematerial für Haken liegt bei.

Regal-Tiefe: 23 cm

Maße ohne Haken (H x T): 39 x 23 cm

Maße mit Haken (H x T): 46 x 23 cm

60 cm breit

809182H40 + Dekor + Haken ab **226,⁰⁵ / 269,- €**

80 cm breit

809183H40 + Dekor + Haken ab **234,⁴⁵ / 279,- €**

100 cm breit

809184H40 + Dekor + Haken ab **242,⁸⁶ / 289,- €**

120 cm breit

809185H40 + Dekor + Haken ab **251,²⁶ / 299,- €**

Regal-Tiefe: 35 cm

Maße ohne Haken (H x T): 39 x 35 cm

Maße mit Haken (H x T): 46 x 35 cm

60 cm breit

809186H40 + Dekor + Haken ab **242,⁸⁶ / 289,- €**

80 cm breit

809187H40 + Dekor + Haken ab **251,²⁶ / 299,- €**

100 cm breit

809188H40 + Dekor + Haken ab **259,⁶⁶ / 309,- €**

120 cm breit

809189H40 + Dekor + Haken ab **268,⁰⁷ / 319,- €**



Gleich mitbestellen:

2.. Ersatz-Garderobenhaken

3er-Haken: Ø 8 cm, Höhe ca. 7 cm, drehbar

2er-Haken (H x B x T): 5 x 5,7 x 4,3 cm

Lieferung ohne Schrauben

97117H40 Lichtgrau, 2er-Haken, Stück **3,⁶¹ / 4,³⁰ €**

59620H40 Lichtgrau, 3er-Haken, Stück **4,⁰³ / 4,⁸⁰ €**

764636H40 Anthrazit, 2er-Haken, Stück **3,⁶¹ / 4,³⁰ €**

764637H40 Anthrazit, 3er-Haken, Stück **4,⁰³ / 4,⁸⁰ €**

Bitte Dekor und Haken (siehe Seite 264) angeben!

Flexeo® Garderoben-Serie Armadio

Flexibel und individuell mit Ihren Raumgegebenheiten kombinierbar und erweiterbar



3..

3.. Flexeo® Garderoben-Rückwand

Zur Wandmontage zwischen Sitzbank und Garderobeneiste.

Maße (H x T): 80 x 1,9 cm

Breite wählbar: 60, 80, 100 oder 120 cm

Lieferung ohne Sitzbank

60 cm breit

809174H40 + Dekor ab **66,³⁹ / 79,- €**

80 cm breit

809175H40 + Dekor ab **71,⁴³ / 85,- €**

100 cm breit

809176H40 + Dekor ab **74,⁷⁹ / 89,- €**

120 cm breit

809177H40 + Dekor ab **79,⁸³ / 95,- €**

Bitte Dekor (siehe Seite 264) angeben!



Gleich mitbestellen:

4.. Aufbewahrungsbox, 1,4 l

Passend für Garderoben-Hängeregale & Garderobeneisten mit Ablage/Doppelablage

Maße (H x B x T): 7 x 19 x 15 cm

Fassungsvermögen: 1,4 Liter

850132H40 ■ Rot

850133H40 ■ Blau

850134H40 ■ Gelb

850135H40 ■ Orange

850136H40 ■ Grün

850138H40 ■ Pink

850139H40 ■ Schwarz

756410H40 Farb-Set mit 7 Farben je **4,¹⁹ / 4,⁹⁹ €**

[Versandkosten: 5,⁸⁰ / 6,⁹⁰ € – Versandkosten Flexeo®-Möbel: 30,- / 35,⁷⁰ € pro Möbelstück]

SCHALLSCHUTZ

Schallschutzsofa



Ihre Vorteile:

- bequemer, moderner Lärmschutz
- in einem Raum eigene Bereiche schaffen
- extrahohe, abgerundete sowie gepolsterte Lehnen
- gepolsterte Sitzfläche
- 5 Standfüße zur einfachen Selbstmontage

Bitte wählen Sie die Sitzhöhe aus:



Stehfüße
Sitzhöhe
29 cm



Lange
Stehfüße
Sitzhöhe 38 cm



1·

1· xilent Schallschutzsessel

Maße (H x B x T): 126/135 x 67 x 78 cm
Sitzhöhe: 29 cm oder 38 cm

762369H40* + Höhe + Farbe (Stoffgruppe 2)

810,⁹² / 965,- €



2·

2· xilent Schallschutzsofa

Maße (H x B x T): 126/135 x 142 x 78 cm
Sitzhöhe: 29 cm oder 38 cm

84923H40* + Höhe + Farbe (Stoffgruppe 2)

1.098,³² / 1.307,- €

Bitte Farbe (siehe unten) und Höhe (s.o.) angeben!

Oft scheint für kleine Kinderohren der Geräuschpegel unerträglich, denn viele Lärmquellen können nicht einfach abgeschaltet werden und sorgen so schon bei den Kleinsten für Stress und Unruhe. Mit diesen Schallschutzsofas schaffen Sie Räume und Ecken der Ruhe und Entspannung. Mit der extrahohen Lehne bieten diese Sofas einen Rückzugsort zum Lesen, Entspannen und Spielen.

Bezug und Schaumkern: schwer entflammbar

Material: Bezug Trevira CS INKA, Schaumstoff

100% Polyurethan

Die Stellfüße zur einfachen Selbstmontage müssen von Ihnen nur noch angeschraubt werden.

Es wird kein Werkzeug benötigt.

Webstoffe Trevira CS: INKA: Bezug schwer entflammbar nach B1



Material: 100% Polyester

Leichte Farbabweichungen druckbedingt möglich

INKA, Stoffgruppe 2:



Hellbeige meliert



Orange meliert



Rot-Orange meliert



Rot meliert



Lila meliert



Hellgrün meliert



Dunkelgrün meliert



Hellblau meliert



Dunkelblau meliert



Anthrazit meliert

Lärmschutz-Kopfhörer

Der Kopfhörer eignet sich neben dem Minimieren von Lärmgeräuschen auch ideal für die Förderung der Konzentration bei Stillarbeiten. Auch im Musikunterricht kann es manchmal lauter werden, wenn den Kindern z. B. das Schlagzeug vorgestellt wird. Hier, aber auch in der Freizeit, schützt der Kopfhörer vor Gehörschäden, z. B. bei einem Konzertbesuch.

Die Lärmschützer passen sich jeder Kopfform an. Sowohl Kinder mit einem kleineren Kopf als auch Kinder und Jugendliche mit einem etwas größeren Kopf können ihn aufsetzen. Die seitliche Höhenverstellung lässt sich schnell und einfach einstellen. Hinzu kommt, dass die Ohrschützer sich platzsparend zusammenklappen lassen und so leicht zu verstauen sind.

Der Bügel besteht aus Kunstleder und auch der Schutz an den Ohren ist aus Kunstleder. Durch diesen Lärmschutz werden die Kinder nicht von störenden Geräuschen abgelenkt.

758491H40 ■ Pink
758490H40 ■ Blau
758489H40 ■ Grün

je **15,04 / 17,90 €**

konzentriert arbeiten
trotz Lärm



Schallschutz Schaum

Schalldämpfer für ein ruhiges Spiel- & Lernklima

kinderleicht nachrüsten – günstig – einfach – wirksam



So befestigen Sie im Handumdrehen die Absorberplatten

Befestigung der **xilent-Absorberplatten** an ca. 40% der Decken- und Wandflächen: möglichst gleichmäßige Verteilung der Absorberplatten am Deckenrand bzw. im oberen Wandbereich hinter der Gruppe, in ca. 2 m Höhe. Der Mindestabstand der Absorber sollte 5 cm betragen.

Hervorragende Eigenschaften:

- hohe Schallabsorption
- schluckt hohe und tiefe Töne
- als Decken- und Wandelement verwendbar
- kostengünstig, schnell und kinderleicht angebracht
- einfache Selbstmontage
- umwelt- und gesundheitsverträglich
- erfüllt Anforderungen der Norm DIN 18041 (Hörsamkeit in kleinen bis mittelgroßen Räumen)
- Brandschutzklasse B1 nach DIN 4102-1 (schwer entflammbar)
- geringes Gewicht
- Schallabsorptionswert $\alpha_w = 0,9$ (bei 500 Hz und Plattenstärke von 50 mm)

Tipps:

Ermitteln Sie Ihren Bedarf und befestigen Sie die Schallabsorber an der richtigen Stelle!



1. Ausmessen

1. Mit einer Wasserwaage und unter Zuhilfenahme einer Schnur können Sie gerade Hilfslinien für die Schallschutzplatten einzeichnen.



2. Kleben

2. Tragen Sie den Kleber einseitig und wellenförmig auf den Untergrund der **xilent-Schallabsorber** auf. Verteilen Sie den Kleber gleichmäßig mit einem handelsüblichen Spachtel. Ein Verpressen des Klebers ist nicht nötig.



3. Montieren

3. Bringen Sie die Schallabsorberplatte an der von Ihnen vorgesehenen Stelle (Decke oder Wand) an. Um die Platten gerade anzubringen, kann eine Schnur zur Hilfe genommen werden. Noch einige Minuten nach Anbringen der Platten ist eine Korrektur der Linienführung bei Bedarf möglich.

Schallschutz

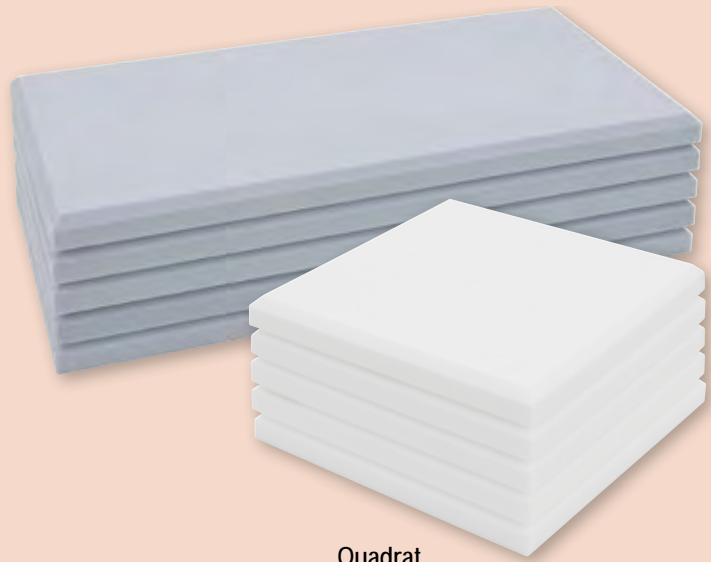

Kreis

Ø 40 cm, Dicke: 5 cm, ohne Fase, 1 Set = 10,6 m²

89710H40 Weiß, 5 Stück **[88,¹⁹ / 104,⁹⁵ €]**

Ø 60 cm, Dicke: 5 cm, ohne Fase, 1 Set = 1,4 m²

89708H40 Weiß, 5 Stück **[180,⁶³ / 214,⁹⁵ €]**

Ø 85 cm, Dicke: 5 cm, ohne Fase, 1 Set = 2,8 m²

89705H40 Grau, 5 Stück **[301,⁶⁸ / 359,- €]**

Rechteck

Maße (H x B x T): 5 x 100 x 50 cm

Mit Fase

1 Set = 2,5 m²

82715H40 Grau, 5 Stück **[117,⁶¹ / 139,⁹⁵ €]**

Quadrat

Maße (H x B x T): 5 x 50 x 50 cm

Mit Fase

1 Set = 1,25 m²

82714H40 Weiß, 5 Stück **[91,⁵⁵ / 108,⁹⁵ €]**

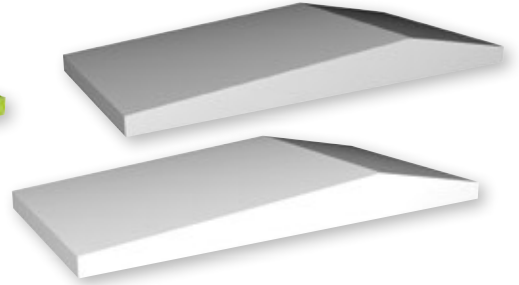
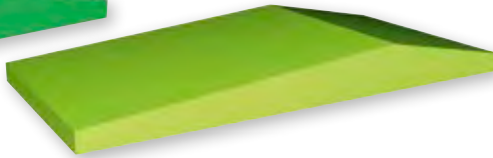
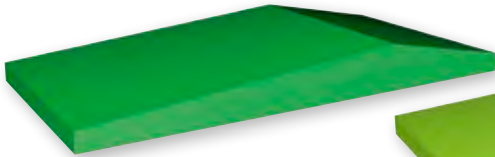

xilent Keilförmige Schallabsorberplatten Classic Keil

Maße (H x B x T): 3,5 - 8,5 x 80 x 40 cm. 1 Set = 1,28 m²

83164H40 Dunkelgrün, 4 Stück **[158,⁸² / 189,- €]**

Solange Vorrat reicht

83162H40 Hellgrün, 4 Stück **[158,⁸² / 189,- €]**

Solange Vorrat reicht

83166H40 Grau, 4 Stück **[117,⁶¹ / 139,⁹⁵ €]**

83165H40 Weiß, 4 Stück **[134,⁴¹ / 159,⁹⁵ €]**

xilent STOPPT DEN LÄRM Schallabsorber

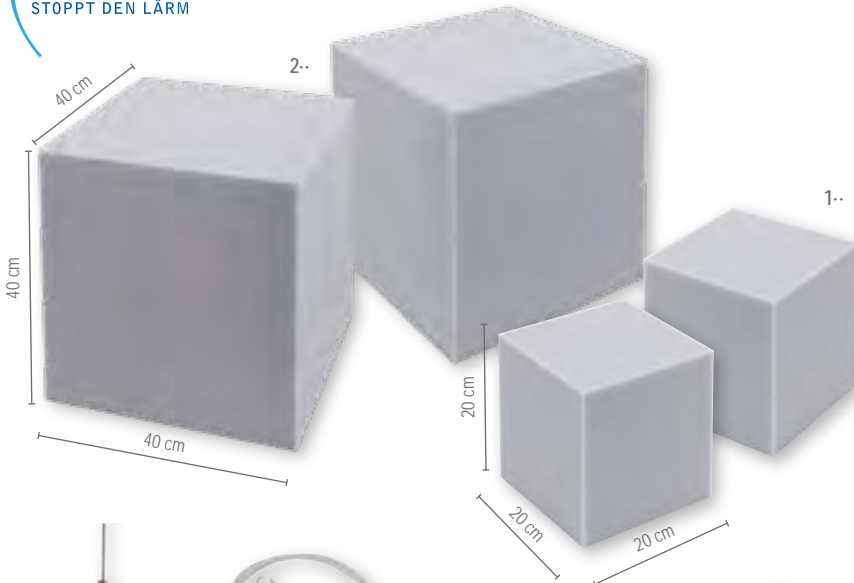

xilent Classic – Würfel Schallabsorber

1- Maße (H x B x T): 20 x 20 x 20 cm

Ohne Fase

755259H40 Grau, 4 Stück **[41,⁹⁷ / 49,⁹⁵ €]**

2- Maße (H x B x T): 40 x 40 x 40 cm

Ohne Fase

755261H40 Grau, 2 Stück **[134,⁴¹ / 159,⁹⁵ €]**

3- xilent Abhänge-Set

Zur Deckenbefestigung mit Haken und Schraubhaken, inklusive Drahtspirale

756646H40 **[13,⁸⁷ / 16,⁵⁰ €]**

4- xilent Abhänge-Set mit Magnet

Zur Deckenbefestigung, mit Magnet und Klemme, inklusive Drahtspirale

756647H40 **[23,⁴⁹ / 27,⁹⁵ €]**



Schallschutz Textil

Schallabsorber für ein ruhiges Spiel- & Lernklima
kinderleicht nachrüsten – günstig – einfach – wirksam



Zur Akustik in Schule und Kindergarten: Ein akustisch optimaler Raum hat eine Nachhallzeit von 0,4 bis 0,6 Sekunden. Tatsache ist, dass heute die Mehrzahl der Lern- und Aufenthaltsräume mit mehreren Kindern oder Jugendlichen deutlich darüber liegt. Schallharte Wände, Decken und Böden sind dafür verantwortlich.

Dank ihrer durchdachten offenporigen Stoffstruktur nehmen die **xilent-Akustik-Paneele** den Schall auf und reduzieren auf diese Weise sowohl Störgeräusche als auch die Lautstärke.

Besonders stark wirkt sich hierbei der einzigartige Voice-Raum-Effekt aus:

Die Porengröße der xilent-Akustik-Elemente ist exakt auf die menschliche Stimmfrequenz abgestimmt!

Gesprochenes wird klar und deutlich wiedergegeben. Die **xilent-Akustik-Paneele** sind somit der optimale Akustikregulator für Klassenzimmer, Aufenthaltsraum, Büro, Besprechungsraum, Flur und viele andere Räumlichkeiten, in denen man sich verständlich unterhalten und entspannt lernen sowie spielen will.

Das Schallschluckvermögen einer Fläche wird durch den Schallabsorptionsgrad α_W beschrieben. $\alpha_W = 1$ bedeutet eine vollständige Absorption, $\alpha_W = 0$ eine vollständige Reflexion des Schalls.

In der Infografik haben wir Schallabsorptionswerte (α_W bei 500 Hz) verschiedener Materialien miteinander verglichen:

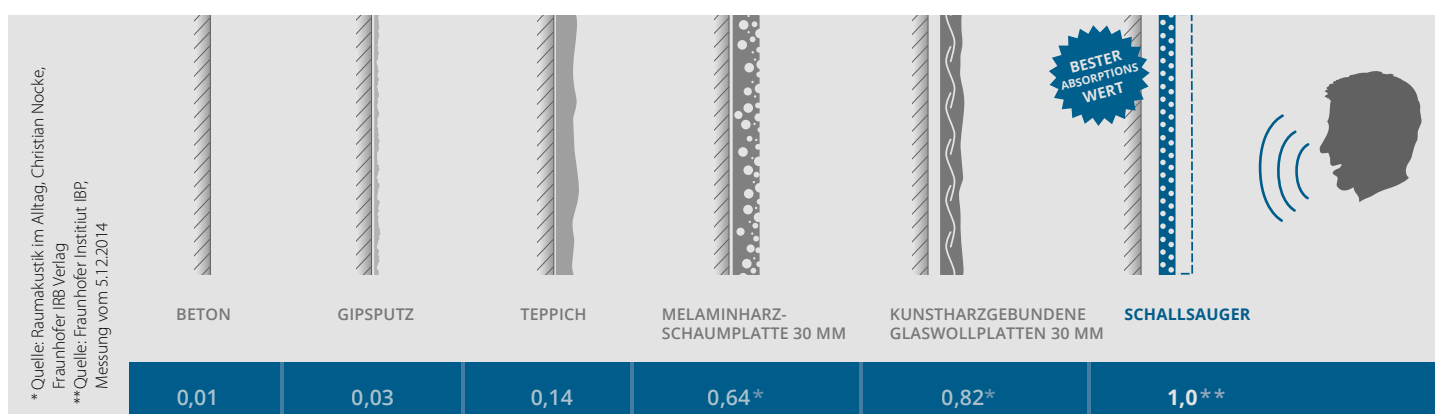

Absorberklassen A, B und C beschreiben den Frequenzbereich, nicht die Güte. Die Raumakustik hängt von der Frequenz (Hz) ab. Der Mensch reagiert mit seinem Gehör hauptsächlich auf Frequenzen zwischen 125 Hz bis 4000 Hz. In diesem Frequenzbereich findet die menschliche Sprache statt. Der Mensch kann jedoch Geräusche von 20 Hz bis 16.000 Hz wahrnehmen. Es gibt Klasse A, B und C – Absorber, die je nach Anforderung eingesetzt werden können.

Gruppe-A-Absorber (auch Breitbandabsorber) haben eine breitbandige gute Wirkung, im Mittel α_W über 0,9 im gesamten Spektrum. Der optimale Wirkungsgrad von A-Absorbern liegt in der Regel zwischen 125 Hz und 2000 Hz – z. B. Schwimmhalle, Veranstaltungsräume, Konzertsaal.

Gruppe-B-Absorber (Mittensorber) ($\alpha_W > 0,8$) eignet sich mehr im Bereich mittelgroßer Räume, also Bürogebäude, Besprechungsräume, Cafeteria oder Schule. Diese Absorber eignen sich eher bei störenden Frequenzen zwischen 400 Hz und 2000 Hz. In diesen Frequenzbereichen wird durch die Wegnahme des Nachhalls auch eine Lärminderung erzielt.

Nachhallzeit am Beispiel xilent-Akustik-Paneel, Klasse B

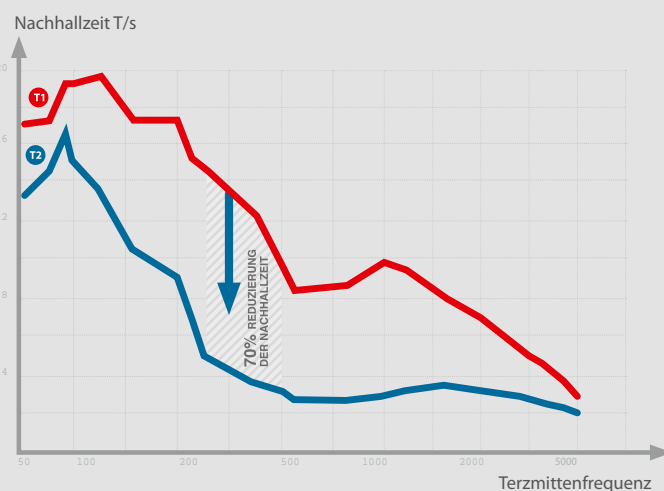

T1 Mittelwert der Nachhallzeit ohne Absorber

T2 Mittelwert der Nachhallzeit mit xilent-Akustik-Paneel



Akustik-Paneele – Ihre Vorteile

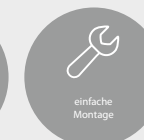
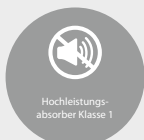
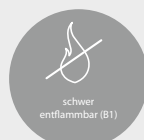



Inklusive
Bohrschablone
und
Aufhängung



*äquivalente Schallabsorptionsfläche bei 1Hz

AObj = 1,8*
Wert für 1,2 m²

xilent Akustik-Deckenpaneel Soft

Inkl. Bohrschablone, 3 Schraubösen und 3 Karabinerhaken zur einfachen Selbstmontage an der Decke. (Abb. 001)
Erhältlich in 2 Größen und 27 Farben
Bitte geben Sie bei Ihrer Bestellung die Artikelnummer der entsprechenden Ausführung sowie die ausgewählte Größe und Farbe an.

760120H40 + Größe + Farbe

ab **165,⁵⁰ / 196,⁹⁵ €**

- Absorberklasse A
- Ballwurfsicher dank Soft-Design (rahmenlose Bauweise)
- hohe Farbbrillanz und hohe Wasch-, Reibe- und Lichtehttheit durch Thermosublimationsdruck
- mit 3 Aufhängeösen (oben) für einfache und schnelle Montage
- vielseitig montierbar: mit Schraubösen & Karabinern an Decken oder Wänden, mit Karabinern und Drahtseilen quer durch Räume
- feucht abwischbar
- inkl. Karabinern, Schraubösen, Bohrschablone

xilent Akustik-Paneele Soft



Akustik-Deckenpaneel Soft

Maße (B x H): 118 x 60 cm
Farbe: Leuchtorange
Aktive Fläche: 1,42 m²
beidseitig wirksam, bei freihängender Befestigung



Akustik-Deckenpaneel Soft

Maße (B x H): 118 x 40 cm
Farbe: Blassgrün
Aktive Fläche: 0,94 m²
beidseitig wirksam, bei freihängender Befestigung

xilent Drahtseilabhangung

Für Akustik-Deckenpaneel Soft, Länge: 150 cm

759663H40

27,⁶⁹ / 32,⁹⁵ €

Bitte wählen Sie aus:

Variante 1: Größe



118 x 40 cm

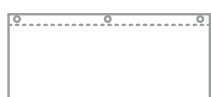

118 x 60 cm
25,21 / 30,- € Aufpreis

Variante 2: Farbe

Cremeweiß 16,81 / 20,- € Aufpreis	Weißaluminium 16,81 / 20,- € Aufpreis	Graualuminium 16,81 / 20,- € Aufpreis	Kieselgrau 16,81 / 20,- € Aufpreis	Gelbgrau 16,81 / 20,- € Aufpreis	Beigegrü 16,81 / 20,- € Aufpreis	Blassbraun 16,81 / 20,- € Aufpreis	Blaugrau 16,81 / 20,- € Aufpreis
Fehgrau 16,81 / 20,- € Aufpreis	Pastellblau 16,81 / 20,- € Aufpreis	Lichtgrün 16,81 / 20,- € Aufpreis	Weißgrün 16,81 / 20,- € Aufpreis	Blassgrün 16,81 / 20,- € Aufpreis	Beigerot 16,81 / 20,- € Aufpreis	Hellrosa 16,81 / 20,- € Aufpreis	Pastellviolett 16,81 / 20,- € Aufpreis
Elfenbein 16,81 / 20,- € Aufpreis	Sandgelb 16,81 / 20,- € Aufpreis	Leuchtgelb 16,81 / 20,- € Aufpreis	Leuchtorange 16,81 / 20,- € Aufpreis	Gelbgrün 16,81 / 20,- € Aufpreis	Ultramarin 16,81 / 20,- € Aufpreis	Lichtblau 16,81 / 20,- € Aufpreis	Kaminrot 16,81 / 20,- € Aufpreis
Signalviolett 16,81 / 20,- € Aufpreis	Erikaviolett 16,81 / 20,- € Aufpreis	Weiß					

Akustikstoff: schwer entflammbar nach DIN 4102 B1



Material: Polyestergewebe aus 100% Polyester. Leichte Farbabweichungen druckbedingt möglich

xilent Akustik-Paneele

- Absorberklasse A bzw. B (je nach Modell)
- mit festem Aluminiumrahmen und hochwertiger Akustik-Textilbespannung
- hohe Farbbrillanz und hohe Wasch-, Reibe- und Lichtehtheit durch Thermosublimationsdruck
- praktische Haltesystem für Wand oder Decke
- in 6 verschiedenen Größen & 26 Farben (ein- oder beidseitig) erhältlich
- abnehmbarer Akustikstoff, waschbar bei 30 °C
- inkl. Befestigungsmaterial



xilent Akustik-Deckenpaneel

Inklusive Drahtseilabhangung (4er-Set), je 150 cm Seil. **Waagrechte Aufhangung**

Deckenpaneel, wei
759506H40 + Groe

ab 552,⁹⁴ / 658,- €

Deckenpaneel, Farbe einseitig
759507H40 + Groe + Farbe

ab 645,³⁸ / 768,- €

Deckenpaneel, Farbe beidseitig
759510H40 + Groe + Farbe

ab 737,⁸² / 878,- €

Bitte Groe und Farbe (siehe Seite 272) angeben!

xilent Akustik-Deckenpaneel

Inkl. Drahtseilabhangung (4er-Set), je 150 cm Seil (Abb. 001)



Erhaltlich in 6 Groen und 27 Farben (S. 272)
Abb. Akustik-Deckenpaneel (waagrecht), Deckenmontage mit 4-fach Drahtseil-Abhangung, Absorberklasse A

$\alpha_w = 1,0$
Absorberklasse A

xilent Akustik-Wandpaneel

Sichtseite Signalwei oder farbig bedruckt, Ruckseite Signalwei. Inkl. Wandhalterung
Horizontal und vertikal montierbar

Wandpaneel, wei
759511H40 + Groe

ab 515,⁹⁷ / 614,- €

Wandpaneel, Farbe einseitig
759512H40 + Groe + Farbe

ab 552,⁹⁴ / 658,- €

Bitte Groe und Farbe (siehe Seite 272) angeben!

xilent Akustik-Wandpaneel

Inkl. Wandhalterung und Z-Schiene (Abb. 002)



Abb. Akustik-Wandpaneel, Wandmontage mit Wandhalterung Z-Schiene, Absorberklasse B

$\alpha_w = 0,8$
Absorberklasse B

Akustik-Paneele, Montage mit 2 cm Wand- und Deckenabstand

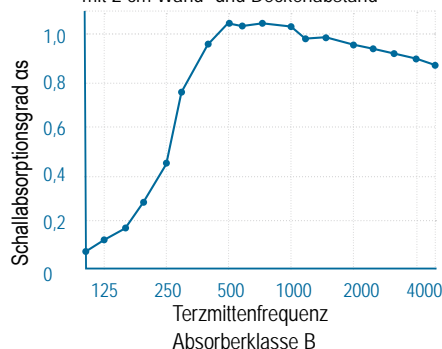

Akustik-Paneele, Montage mit 15 cm Wand- und Deckenabstand

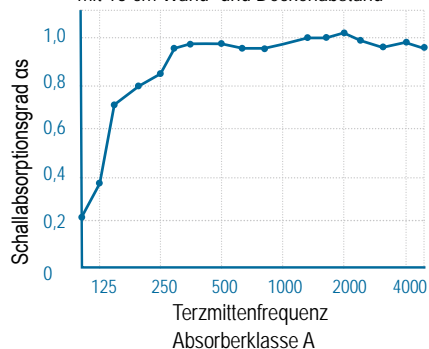

Gultig fur alle textilen Schallschutz-Elemente auf den Seiten 272 - 276

xilent-Schallschutz – Textil Flache in m ²	0	4	8	12	20
geschatzte Nachhallzeit in Sekunden	1,9	1,65	1,2	0,9	0,6

Die DIN Norm 18041 empfiehlt eine Nachhallzeit von 0,4 – 0,6 Sekunden.

Die Menge macht´s – unsere Faustregel

Fur ein gutes akustisches Raumklima mussen in etwa 1/3 der Grundflache mit xilent-Akustik-Paneeelen ausgestattet werden.

Flache Raum 30 m² / 3 = Flache Akustik-Paneeel 10 m²



* äquivalente Schallabsorptionsfläche bei 1 kHz

Geeignet für:



- Ruheräume
- Sinnesräume
- Team- & Besprechungsräume
- Gruppen- & Gemeinschaftsräume
- Pausenräume
- Treppenhäuser
- Foyers & Flure

- Absorberklasse A
- mit festem Aluminiumrahmen und hochwertiger Akustik-Textilbespannung
- hohe Farbbrillanz und hohe Wasch-, Reibe- und Lichtechtheit durch Thermosublimationsdruck
- mit Standfüßen oder Rollen erhältlich
- 6 verschiedene Größen & 26 Farben (ein- oder beidseitig) zur Auswahl
- abnehmbarer Akustikstoff, waschbar bei 30 °C



1..

Für Paneele bis Höhe 160 cm geeignet



2..

Für alle Größen geeignet



3..

Für alle Größen geeignet

1.. **xilent Akustik-Stellwand mit Standfuß**

Für Paneele bis Höhe 160 cm

Akustik-Stellwand, weiß
759513H40 + Größe

ab 595,⁸⁰ / 709,- €

Akustik-Stellwand, Farbe einseitig
759514H40 + Größe + Farbe

ab 663,⁰³ / 789,- €

Akustik-Stellwand, Farbe beidseitig
759515H40 + Größe + Farbe

ab 728,⁵⁷ / 867,- €

Bitte Größe und Farbe angeben!

Nur in den Größen 100 x 100 / 100 x 160 / 90 x 160 cm erhältlich.

2.. **xilent Akustik-Stellwand mit verstärkten Standfüßen**

Für alle Größen geeignet

Akustik-Stellwand, weiß
759516H40 + Größe

ab 645,³⁸ / 768,- €

Akustik-Stellwand, Farbe einseitig
759517H40 + Größe + Farbe

ab 737,⁸² / 878,- €

Akustik-Stellwand, Farbe beidseitig
759518H40 + Größe + Farbe

ab 805,⁸⁸ / 959,- €

Bitte Größe und Farbe angeben!

3.. **xilent Akustik-Stellwand mobil, mit verstärkten Standfüßen und Rollen**

Für alle Größen geeignet

Akustik-Stellwand, weiß
759519H40 + Größe

ab 755,⁴⁶ / 899,- €

Akustik-Stellwand, Farbe einseitig
759520H40 + Größe + Farbe

ab 836,¹³ / 995,- €

Akustik-Stellwand, Farbe beidseitig
759521H40 + Größe + Farbe

ab 931,⁰⁹ / 1.108,- €

Bitte Größe und Farbe angeben!

Bitte wählen Sie aus:

Variante 1: Größe

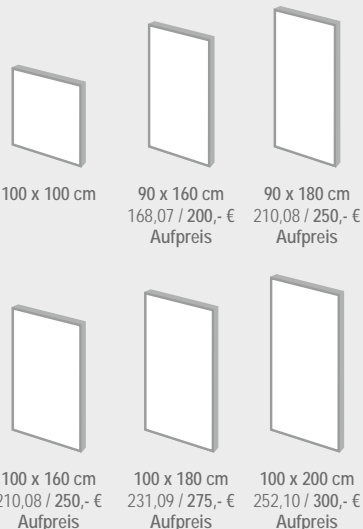

Variante 2: Farbe



Akustikstoff: schwer entflammbar nach DIN 4102 B1

Material: Polyestergewebe aus 100% Polyester. Leichte Farbabweichungen druckbedingt möglich

- Absorberklasse A
- ballwurfsicher dank Soft-Design (rahmenlose Bauweise)
- langlebig, robust und kratzfest
- hohe Farbbrillanz und hohe Wasch-, Reibe- und Lichtechtheit durch Thermosublimationsdruck
- feucht abwischbar
- einfache und schnelle Montage durch je 2 Befestigungsösen oben und unten an jedem Element
- vielseitig montierbar:
 - mit Schraubösen & Karabinern an Decken oder Wänden
 - mit Karabinern untereinander
 - mit Karabinern und Drahtseilen quer durch Räume
- Format: 50 x 50 cm
- inkl. Karabinern & Schraubösen



Montage quer durch den Raum mit Drahtseil und Karabinern



Mit Ösen zur einfachen Befestigung



Schallabsorber-Set A-B-C

26 Schallabsorber mit offenporiger Stoffstruktur nehmen Schall auf, reduzieren Störgeräusche und Lautstärke. Die Porengröße ist dabei exakt auf die menschliche Stimmfrequenz abgestimmt. Das Schallabsorber-Set ist rahmenlos und bietet Ihnen viele Montagemöglichkeiten. Der Akustikstoff akustikTex® ist mit den Buchstaben von A bis Z bedruckt: Vorderseiten mit Großbuchstaben und Rückseiten mit den jeweiligen Kleinbuchstaben
Inhalt: 26 Schallabsorber, Montagematerial (Karabiner/Ösenschrauben)
 Maße (H x B x T): 50 x 50 x 2 cm
 Material: 100% Polyester

763094H40 26 Elemente **1.931,⁹³ / 2.299,- €**

[versandkosten: 5,⁸⁰ / 6,⁹⁰ € – Versandkosten Flexeo®-Möbel: 30,- / 35,⁷⁰ € pro Möbelstück**]**

Die Menge macht's – unsere Faustregel

Für ein gutes akustisches Raumklima müssen in etwa 1/3 der Grundfläche mit xilent-Akustik-Paneeeln ausgestattet werden.

Fläche Raum 30 m² / 3 = Fläche Akustik-Paneele 10 m²



Geeignet für:

- Kindergärten und Schulen
- Werkstätten, Labore
- Büros
- Konferenz- und Besprechungsräume
- Kantine und Mensa
- Treppenhäuser, Foyers, Flure



26 Elemente mit bedruckter Vorder- und Rückseite (Groß- und Kleinbuchstaben)





xilent Schallschutz

Ideale Abhilfe bei Lautstärke durch schallharte Decken,
hohe Räume & Hallen



11 Elemente mit
bedruckter Vorder-
und Rückseite
(Zahl und Wortlaut)

Abb. mit 2 Sets

Mit Ösen zur
einfachen
Befestigung

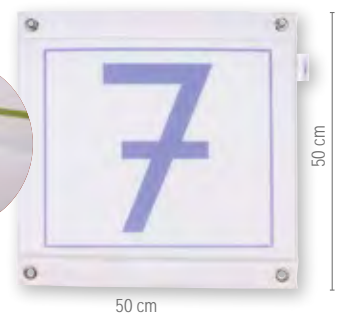

Inkl. Karabiner und
Ösenschrauben zur
Montage



Schallabsorber-Set 1-2-3

11 Schallabsorber mit offenporiger Stoffstruktur nehmen Schall auf, reduzieren Störgeräusche und Lautstärke. Die Porengröße ist dabei exakt auf die menschliche Stimmfrequenz abgestimmt. Das Schallabsorber-Set ist rahmenlos und bietet Ihnen viele Montagemöglichkeiten. Der Akustikstoff akustikTex® ist vorne mit den Zahlen 0 bis 10 und hinten mit dem jeweiligen Wort bedruckt.

Inhalt: 11 Schallabsorber, Montagematerial (Karabiner/Ösenschrauben)

Maße (H x B x T): 50 x 50 x 2 cm

Material: 100% Polyester

763093H40 11 Elemente

830,²⁵ / 988,- €



Pylonen-Klappschiebetafel

Nutzen Sie den Raum vom Fußboden bis zur Decke. Mit der Pylonentafel ist das kein Problem. Insbesondere Kinder können die Tafel auf die gewünschte Schreibhöhe herunterfahren. Die Pylonentafel ist ebenfalls im Sinne der Inklusion für Personen im Rollstuhl o. Ä. geeignet, da die Tafel bis kurz vor den Boden herunterfahrbar ist. Des Weiteren können Erwachsene problemlos an der Tafel schreiben, ohne krumm stehen zu müssen, weil die Tafel hoch genug zu schieben ist. Für alle ist etwas dabei. Die Pylonen-Klappschiebetafel eignet sich perfekt für alle Klassen- sowie Seminarräume und mit weißer Stahlemailleoberfläche sogar für EDV-Räume. Die Schreibfläche der Tafel ist aus dem hochwertigen und langlebigen Material Stahlemaille gefertigt. Somit ist diese auch magnethaftend. Außerdem sind an der Tafel eine abgerundete, breite Kreideablage und eine doppelte Schwammablage mit Sicherheitskantschutz befestigt, um ein komfortables Arbeiten zu ermöglichen. Die Tafelfläche kann man superleise und sehr leicht hoch und runter bewegen. Lehrkräfte und Schüler/innen arbeiten in einer ergonomisch sinnvollen Arbeitshöhe. Außerdem können die zwei

äußeren Tafel Flügel einfach aus- und eingeklappt werden, wodurch die Schreibfläche variabel ist. Höhe der Tafel, wenn sie ganz oben ist: ca. 2,90 m
 Höhe der Tafel, wenn diese nach ganz unten geschoben ist: ca. 12 cm vom Boden
 Die ausgeklügelte Höhenverstellung arbeitet mit Gegenzug und Präzisionsrollenketten. Auf die Schreiboberfläche Stahlemaille gewähren wir eine Garantie von 25 Jahren. GS-geprüft vom TÜV Thüringen (Prüfstelle Arnstadt)
 Pylonen-Höhe: 290 cm, Pylonen-Maße: 12,5 x 12,5 cm, Pylonen-Farbe: Lichtgrau
 Tafel befindet sich vor der Pylone. Mindesthöhe: 2,40 cm für Pylonentafel, Maximalhöhe ca. 2,90 cm, auf Anfrage: auch höhere Säulen
 Lieferung ohne Deko.

83291H40* + Größe + Farbe

Bitte Größe und Farbe angeben!

ab 922,⁶⁹ / 1.098,- €

Lieferung frei Verwendungsstelle

Mittelfläche (B x H/cm)	Flügel (B x H/cm)	Grün (für Kreide)	Whiteboard (für Boardmarker)	Blau (für Kreide)	Anthrazit (für Kreide)
150 x 100	75 x 100	je 922, ⁶⁹ / 1.098,- €		je 956, ³⁰ / 1.138,- €	
150 x 120	75 x 120	je 973, ¹¹ / 1.158,- €		je 1.023, ⁵³ / 1.218,- €	
200 x 100	100 x 100	je 960, ⁵⁰ / 1.143,- €		je 1.019, ³³ / 1.213,- €	
200 x 120	100 x 120	je 1.073, ⁹⁵ / 1.278,- €		je 1.136, ⁹⁷ / 1.353,- €	
200 x 150	100 x 150	je 1.426, ⁸⁹ / 1.698,- €			

Ablagesystem und Stopper



Bitte Farbe wählen:



Grün

Weiß

Blau

Anthrazit

MONTAGE an festem Mauerwerk inklusive!



Für alle anderen Wandbeschaffenheiten behalten wir uns eine Material- und Aufwandspauschale vor. Lieferung frei Verwendungsstelle
 Lineaturen werden gesondert berechnet, s. S. 284





Pylonen-Einflächentafel

Nutzen Sie den Raum vom Fußboden bis zur Decke. Mit der Pylontafel ist das kein Problem. Insbesondere Kinder können die Tafel auf die gewünschte Schreibhöhe herunterfahren. Die Pylontafel ist ebenfalls im Sinne der Inklusion für Personen im Rollstuhl o. Ä. geeignet, da die Tafel bis kurz vor den Boden herunterfahrbar ist. Des Weiteren können Erwachsene problemlos an der Tafel schreiben, ohne krumm stehen zu müssen, weil die Tafel hoch genug zu schieben ist. Für alle ist etwas dabei. Die Pylonen-Einflächentafel eignet sich perfekt für alle Klassen- sowie Seminarräume und mit weißer Stahlemaileoberfläche sogar für EDV-Räume. Die Schreibfläche der Tafel ist aus dem hochwertigen und langlebigen Material Stahlemaile gefertigt. Somit ist diese auch magnethaftend. Außerdem ist an der Tafel eine abgerundete Kreideablage an der kompletten Tafelbreite mit Sicherheitskantenschutz befestigt, um ein komfortables Arbeiten zu ermöglichen. Die Tafelfläche kann man superleise und sehr leicht hoch und runter bewegen. Lehrkräfte und Schüler/innen arbeiten in einer ergonomisch sinnvollen Arbeitshöhe.

Höhe der Tafel, wenn sie ganz oben ist: ca. 2,90 m
 Höhe der Tafel, wenn diese nach ganz unten geschoben ist: ca. 12 cm vom Boden
 Die ausgeklügelte Höhenverstellung arbeitet mit Gegenzug und Präzisionsrollenkettten. Auf die Schreiboberfläche Stahlemaile gewähren wir eine Garantie von 25 Jahren. GS-geprüft vom TÜV Thüringen (Prüfstelle Arnstadt)
 Pylonen-Höhe: 290 cm
 Pylonen-Maße: 12,5 x 12,5 cm, Pylonen-Farbe: Lichtgrau
 Tafel befindet sich vor der Pylone. Mindesthöhe: 2,40 cm für Pylontafel, Maximalhöhe ca. 2,90 cm, auf Anfrage: auch höhere Säulen
 Tafel läuft zwischen den Pylonen, d. h. Tafelmaß + 12,5 + 12,5 cm
 Lieferung ohne Deko.

83693H40* + Größe + Farbe

Bitte Größe, Farbe, Raumhöhe & Wandbeschaffenheit angeben!

ab 830,²⁵ / 988,- €
 Lieferung frei Verwendungsstelle

Bitte Farbe wählen:



MONTAGE an festem Mauerwerk inklusive!



Für alle anderen Wandbeschaffenheiten behalten wir uns eine Material- und Aufwandspauschale vor. Lieferung frei Verwendungsstelle. Lineaturen werden gesondert berechnet, s. S. 284

Stifteablage und Magnethaftung

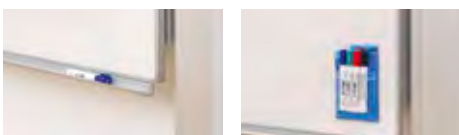

Fläche (B x H/cm)	Grün (für Kreide)	Whiteboard (für Boardmarker)	Blau (für Kreide)	Anthrazit (für Kreide)
200 x 100	je 830, ²⁵ / 988,- €		je 847, ⁰⁶ / 1.008,- €	
200 x 120	je 838, ⁶⁶ / 998,- €		je 859, ⁶⁶ / 1.023,- €	
250 x 100	je 872, ²⁷ / 1.038,- €		je 897, ⁴⁸ / 1.068,- €	
250 x 120	je 905, ⁸⁸ / 1.078,- €		je 935, ²⁵ / 1.113,- €	
300 x 100	je 905, ⁸⁸ / 1.078,- €		je 935, ²⁵ / 1.113,- €	
300 x 120	je 989, ⁹² / 1.178,- €		je 1.031, ⁹³ / 1.228,- €	
400 x 100	je 1.040, ³⁴ / 1.238,- €		je 1.090, ⁷⁶ / 1.298,- €	
400 x 120	je 1.082,3 / 1.288,- €		je 1.141, ¹⁸ / 1.358,- €	

Stellvarianten

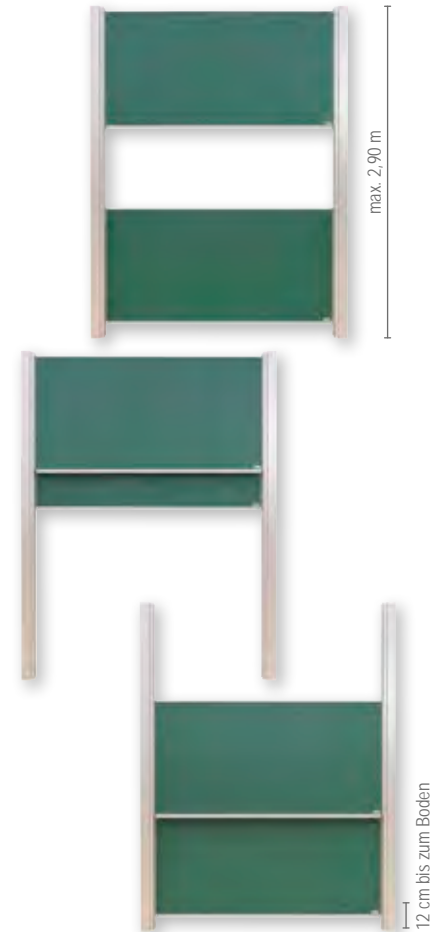

Kreideablage und Magnethaftung

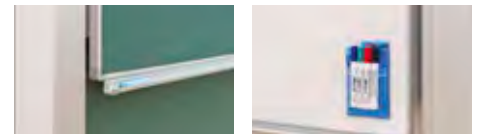

höhenverstellbar

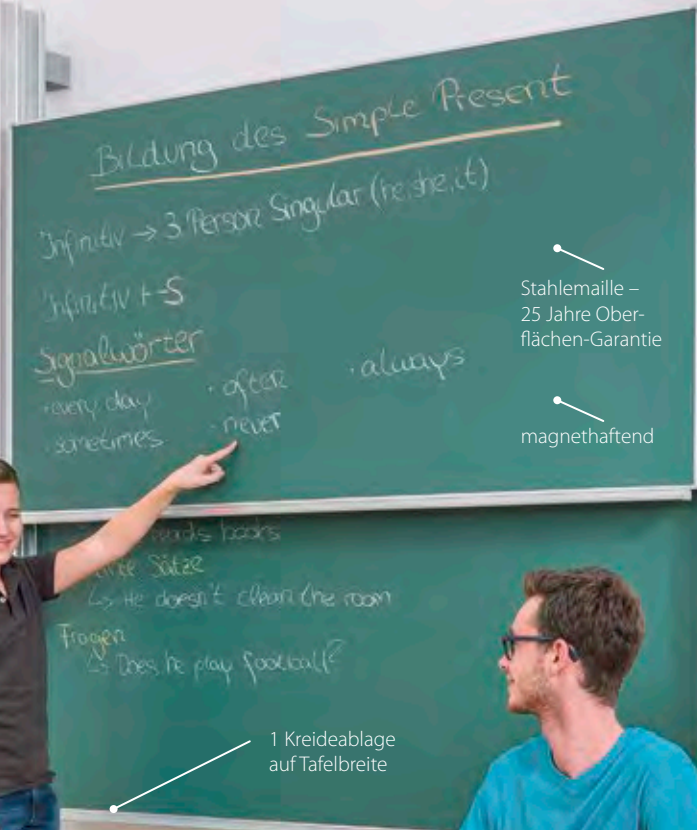

Stahlemaille –
25 Jahre Ober-
flächen-Garantie

magnethaftend

1 Kreideablage
auf Tafelbreite



Pylonen-Doppeltafel

Nutzen Sie den Raum vom Fußboden bis zur Decke. Mit der Pylonentafel ist das kein Problem. Insbesondere Kinder können die Tafel auf die gewünschte Schreibhöhe herunterfahren. Die Pylonentafel ist ebenfalls im Sinne der Inklusion für Personen im Rollstuhl o. Ä. geeignet, da die Tafel bis kurz vor den Boden herunterfahrbar ist. Des Weiteren können Erwachsene problemlos an der Tafel schreiben, ohne krumm stehen zu müssen, weil die Tafel hoch genug zu schieben ist. Für alle ist etwas dabei. Die Pylonen-Doppeltafel eignet sich perfekt für alle Klassen- sowie Seminarräume und mit weißer Stahlemailleoberfläche sogar für EDV-Räume. Die Schreibfläche der Tafel ist aus dem hochwertigen und langlebigen Material Stahlemaille gefertigt. Somit ist diese auch magnethaftend. Außerdem ist an der Tafel eine abgerundete Kreideablage an der kompletten Tafelbreite mit Sicherheitskantenschutz befestigt, um ein komfortables Arbeiten zu ermöglichen. Die Tafelfläche kann man superleise und sehr leicht hoch und runter bewegen. Lehrkräfte und Schüler/innen arbeiten in einer ergonomisch sinnvollen Arbeitshöhe.

Höhe der Tafel, wenn sie ganz oben ist: ca. 2,90 m
 Höhe der Tafel, wenn diese nach ganz unten geschoben ist: ca. 12 cm vom Boden
 Die ausgeklügelte Höhenverstellung arbeitet mit Gegenzug und Präzisionsrollketten. Auf die Schreiboberfläche Stahlemaille gewähren wir eine Garantie von 25 Jahren. GS-geprüft vom TÜV Thüringen (Prüfstelle Arnstadt)
 Pylonen-Höhe: 290 cm
 Pylonen-Maße: 12,5 x 12,5 cm, Pylonen-Farbe: Lichtgrau
 Tafel befindet sich vor der Pylone. Mindesthöhe: 2,40 cm für Pylonentafel, Maximalhöhe ca. 2,90 cm, auf Anfrage: auch höhere Säulen
 Tafel läuft zwischen den Pylonen, d. h. Tafelmaß + 12,5 + 12,5 cm
 Lieferung ohne Deko.

83694H40* + Größe + Farbe ab **1.292,⁴⁴ / 1.538,- €**
 Bitte Größe, Farbe, Raumhöhe & Wandbeschaffenheit angeben!
 Lieferung frei Verwendungsstelle

Fläche (B x H/cm)	Grün (für Kreide)	Whiteboard (für Boardmarker)	Blau (für Kreide)	Anthrazit (für Kreide)
200 x 100	je 1.292, ⁴⁴ / 1.538,- €		je 1.326, ⁰⁵ / 1.578,- €	
200 x 120	je 1.309, ²⁴ / 1.558,- €		je 1.351, ²⁶ / 1.608,- €	
250 x 100	je 1.376, ⁴⁷ / 1.638,- €		je 1.426, ⁸⁹ / 1.698,- €	
250 x 120	je 1.443, ⁷⁰ / 1.718,- €		je 1.502, ⁵² / 1.788,- €	
300 x 100	je 1.443, ⁷⁰ / 1.718,- €		je 1.502, ⁵² / 1.788,- €	
300 x 120	je 1.611, ⁷⁶ / 1.918,- €		je 1.695, ⁸⁰ / 2.018,- €	
400 x 100	je 1.712, ⁶¹ / 2.038,- €		je 1.813, ⁴⁵ / 2.158,- €	
400 x 120	je 1.796, ⁶⁴ / 2.138,- €		je 1.914, ²⁹ / 2.278,- €	

Bitte Farbe wählen:



MONTAGE an festem Mauerwerk inklusive!



Für alle anderen Wandbeschaffenheiten behalten wir uns eine Material- und Aufwandspauschale vor. Lieferung frei Verwendungsstelle. Lineaturen werden gesondert berechnet, s. S. 284



1· Pylonen-Doppelklappschiebetafel

Die **perfekte Raumausnutzung**. Nutzen Sie einerseits mit der Projektionsfläche die Wand, um mit Beamer, Objektkamera oder Overheadprojektor Unterrichtsmaterial zu präsentieren, und genießen Sie andererseits die Vorteile einer Pylonen-Doppelklappschiebetafel.

Der **Raum vom Fußboden bis zur Decke** kann vollständig genutzt werden. Mit der Pylontafel ist das kein Problem. Insbesondere Kinder können die Tafel auf die **gewünschte Schreibhöhe** herunterfahren. Die Pylontafel ist ebenfalls im Sinne der Inklusion für Personen im Rollstuhl o. Ä. geeignet, da die Tafel bis kurz vor den Boden herunterfahrbar ist. Des Weiteren können **Erwachsene problemlos** an der Tafel schreiben, ohne krumm stehen zu müssen, weil die Tafel hoch genug zu schieben ist. Für alle ist etwas dabei. Die Konstruktion besteht aus vertikal verschiebbaren, in Pylonen nebeneinander, unabhängig voneinander geführten Tafeln mit insgesamt sechs Schreibflächen, wodurch die Tafelflächen individuell genutzt werden können.

Die Pylonen-Doppelklappschiebetafel eignet sich perfekt für alle Klassen- sowie Seminarräume und mit weißer Stahlemailleoberfläche sogar für EDV-Räume. Die **Schreibfläche** der Tafel ist aus dem hochwertigen und langlebigen Material **Stahlemaille** gefertigt. Somit ist diese auch **magnethaftend**. Außerdem sind an der Tafel abgerundete **Kreideablagen auf der gesamten Tafelbreite** und **zwei Schwammablagen mit Sicherheitskantenschutz** befestigt, um ein komfortables Arbeiten zu ermöglichen. Die Tafelfläche kann man **superleise** und sehr leicht hoch und runter bewegen. Lehrkräfte und Schüler/innen arbeiten in einer **ergonomisch** sinnvollen Arbeitshöhe. Außerdem können die zwei äußeren **Tafelflügel** einfach aus- und eingeklappt werden, wodurch die Schreibfläche variabel ist.

Höhe der Tafel, wenn sie ganz oben ist: ca. 2,90 m

Höhe der Tafel, wenn diese nach ganz unten geschoben ist: ca. 12 cm vom Boden

Die ausgeklügelte Höhenverstellung arbeitet mit **Gegenzug und Präzisionsrollenkett**. Auf die Schreiboberfläche Stahlemaille gewähren wir eine Garantie von 25 Jahren.

GS-geprüft vom TÜV Thüringen (Prüfstelle Arnstadt)

Pylonen-Höhe: 290 cm

Pylonen-Maße: 12,5 x 12,5 cm, Pylonen-Farbe: Lichtgrau

Tafel **befindet sich** vor der Pylone. Mindesthöhe: 2,40 cm für Pylontafel, Maximalhöhe ca. 2,90 cm, auf Anfrage: auch höhere Säulen. Lieferung ohne Deko

839295H40* + Größe + Farbe ab **1.520,¹⁷ / 1.809,- €**

Bitte Größe, Farbe, Raumhöhe & Wandbeschaffenheit angeben!

Lieferung frei Verwendungsstelle

2· Projektionsfläche

Die Oberfläche der Tafel ist aus dem **hochwertigen und langlebigen** Material Stahlemaille gefertigt. Die **ideale Oberflächenbeschaffenheit** der Projektionstafel ist **mattweiß** und **reflektiert das Licht optimal**, ohne zu blenden. Es entstehen intensive und klare Farben. Die weiße Projektionsfläche ist mit einem eloxierten Aluminiumrahmen eingefasst und die Ecken sind aus **Sicherheitsgründen** mit Kunststoff abgedeckt. Somit sorgt die Konstruktion für ein edles Design und hervorragende **Stabilität**.

83760H40* + Größe feste Montage ab **257,¹⁴ / 306,- €**
83699H40* + Größe neigbar/schwenkbar ab **394,¹² / 469,- €**

Fläche (cm)	feste Montage	neigbar/schwenkbar
130 x 130	257,¹⁴ / 306,- €	394,¹² / 469,- €
150 x 150	307, ⁵⁶ / 366,- €	444, ⁵⁴ / 529,- €
180 x 180	408, ⁴⁰ / 486,- €	545, ³⁸ / 649,- €



Bitte Farbe wählen:



MONTAGE an festem Mauerwerk inklusive!



Für alle anderen Wandbeschaffenheiten behalten wir uns eine Material- und Aufwandspauschale vor. Lieferung frei Verwendungsstelle
 Lineaturen werden gesondert berechnet, s. S. 284

Fläche (B x H/cm)	Grün (für Kreide)	Whiteboard (für Boardmarker)	Blau (für Kreide)	Anthrazit (für Kreide)
100 x 100	je 1.520,¹⁷ / 1.809,- €		je 1.545, ³⁸ / 1.839,- €	
100 x 120	je 1.713, ⁴⁵ / 2.039,- €		je 1.742, ⁸⁶ / 2.074,- €	

Ablagesystem und Stopper



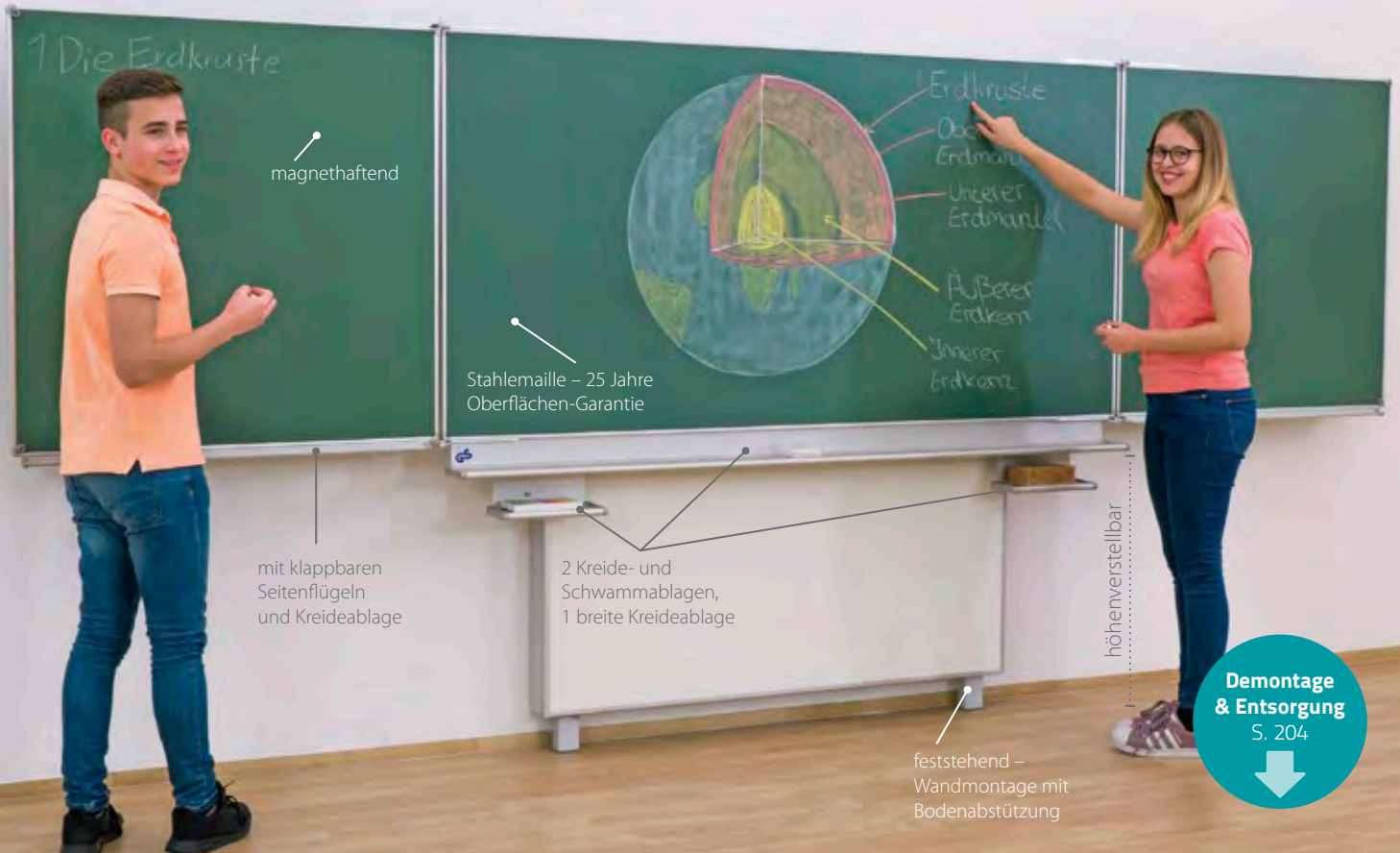

Gestell-Klappschiebetafel – feststehend, Wandmontage mit Bodenabstützung

Die Gestell-Klappschiebetafel eignet sich perfekt für alle Schularten, Klassen- sowie Seminarräume und mit weißer Stahlemaileoberfläche sogar für EDV-Räume – sie wird zu einem zentralen Punkt des Raumes. Die Schreibfläche der Tafel ist aus dem hochwertigen und langlebigen Material **Stahlemaile** gefertigt. Somit ist diese auch **magnethaftend**. Außerdem sind an der Tafel eine abgerundete, **breite Kreideablage** und eine **doppelte Schwammablage** mit **Sicherheitskantenschutz** befestigt, um ein komfortables Arbeiten zu ermöglichen. Die **Tafelfläche kann man superleise** und **sehr leicht** hoch und runter bewegen. Lehrkräfte und Schüler/Innen arbeiten in einer **ergonomisch** sinnvollen Arbeitshöhe. Außerdem können die zwei äußeren Tafelflügel einfach aus- und eingeklappt werden, wodurch die Schreibfläche **variabel** ist.

Höhe der Tafel, wenn sie ganz oben ist: siehe Abbildung
 Höhe der Tafel, wenn diese nach ganz unten geschoben ist: siehe Abbildung
 Die Bodenabstützung leitet das Gewicht der Tafel ab und sorgt zusätzlich zu den Wandankern für erhöhte **Standsicherheit**. Die ausgeklügelte Höhenverstellung arbeitet mit **Gegenzug und Präzisionsrollenketten**. Lieferung ohne Deko
 Auf die Schreiboberfläche Stahlemaile gewähren wir eine Garantie von 25 Jahren.
 GS-geprüft vom TÜV Thüringen (Prüfstelle Arnstadt)

83292H40* + Größe + Farbe

Bitte Größe und Farbe angeben!

ab **965,⁵⁵ / 1.149,- €**

Lieferung frei Verwendungsstelle

Mittelfläche (B x H/cm)	Flügel (B x H/cm)	Grün (für Kreide)	Whiteboard (für Boardmarker)	Blau (für Kreide)	Anthrazit (für Kreide)
200 x 100	100 x 100	je 965,⁵⁵ / 1.149,- €		je 1.024, ³⁷ / 1.219,- €	
200 x 120	100 x 120	je 1.116, ⁸¹ / 1.329,- €		je 1.179, ⁸³ / 1.404,- €	
200 x 150	100 x 150	je 1.427, ⁷³ / 1.699,- €			

Bitte Farbe wählen:



MONTAGE an festem Mauerwerk inklusive!



Für alle anderen Wandbeschaffenheiten behalten wir uns eine Material- und Aufwandspauschale vor.
 Lieferung frei Verwendungsstelle
 Lineaturen werden gesondert berechnet, s. S. 204



Ablagesystem und Stopper



[Versandkosten: 5,⁸⁰ / 6,⁹⁰ € – Versandkosten Flexeo®-Möbel: 30,- / 35,⁷⁰ € pro Möbelstück]

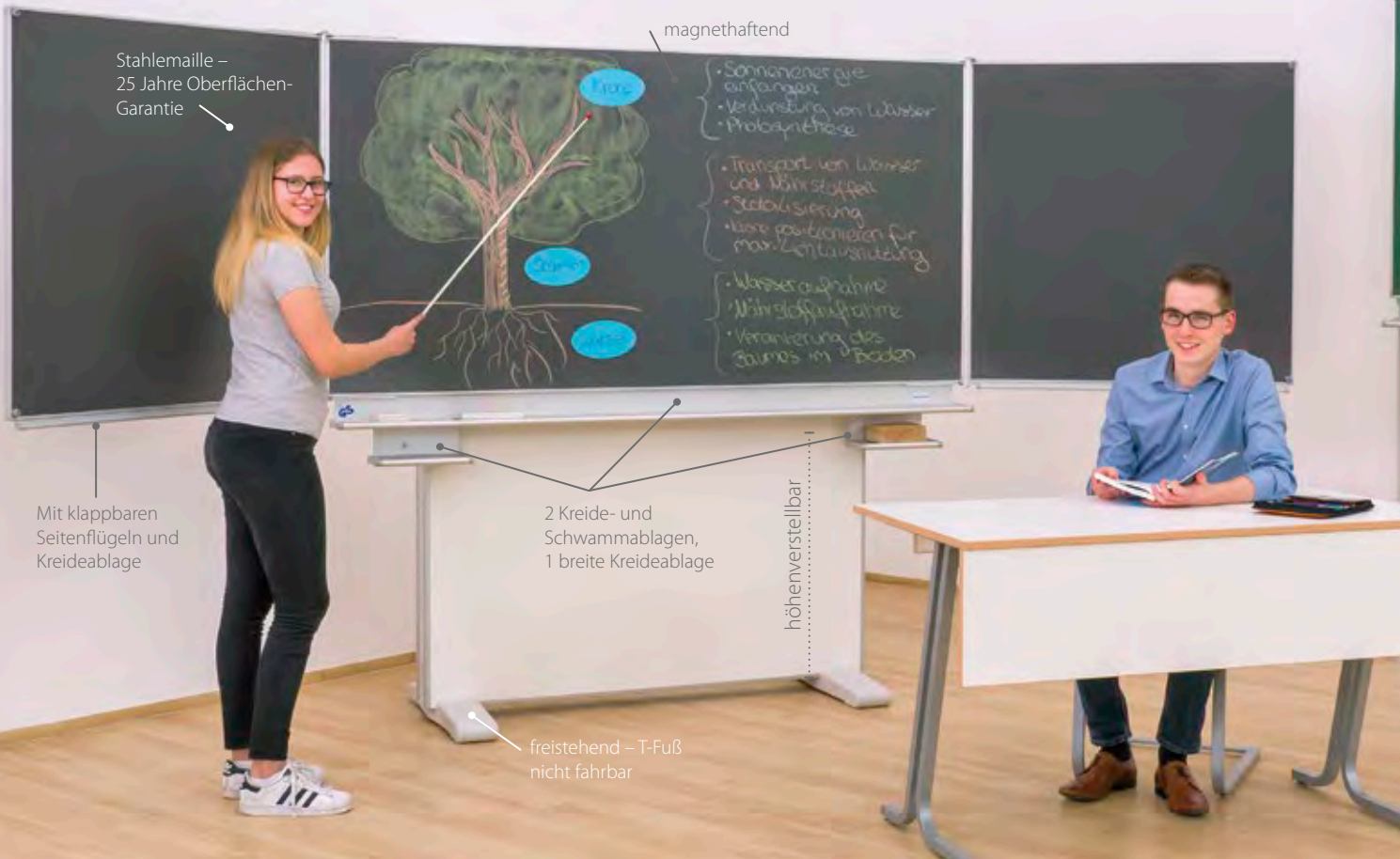

Gestell-Klappschiebetafel, freistehend

Flexibilität ist im Klassenraum heute alles. Wer weiß schon, wie morgen die Möblierung angeordnet ist. Möglicherweise wird der Raum auch künftig ganz anders genutzt. Bleiben Sie **so flexibel**. Die freistehende Tafel kann jederzeit versetzt werden und steht trotzdem **sicher und beständig**. Die Tafel ist **freistehend** und kann daher auch in der Mitte eines Raumes aufgebaut werden. Wo die Tragfähigkeit der Wände nicht ausreicht (z. B. bei Leichtbauwänden), werden freistehende Klapp-Schiebetafeln verwendet. Die Gestell-Klappschiebetafel eignet sich perfekt für alle Schularten, Klassen- sowie Seminarräume und mit weißer Stahlemailleoberfläche sogar für EDV-Räume. Die Schreibfläche der Tafel ist aus dem hochwertigen und langlebigen Material **Stahlemaille** gefertigt. Somit ist diese auch **magnetaftend**. Außerdem sind an der Tafel eine abgerundete, **breite Kreideablage** und eine **doppelte Schwammablage** mit **Sicherheitskantenschutz** befestigt, um ein komfortables Arbeiten zu ermöglichen. Die

Tafelfläche kann man **superleise** und **sehr leicht** hoch und runter bewegen. Lehrkräfte und Schüler/innen arbeiten in einer **ergonomisch** sinnvollen Arbeitshöhe. Außerdem können die **zwei äußeren Tafelflügel** einfach aus- und eingeklappt werden.

Höhe der Tafel, wenn sie ganz oben ist: siehe Abbildung unten
 Höhe der Tafel, wenn diese nach ganz unten geschoben ist: siehe Abbildung unten
 Die ausgeklügelte Höhenverstellung arbeitet mit **Gegenzug und Präzisionsrollenkett**. Auf die **Schreiboberfläche Stahlemaille** gewähren wir eine **Garantie von 25 Jahren**. GS-geprüft vom TÜV Thüringen (Prüfstelle Arnstadt)
 Lieferung ohne Deko

83293H40* + Größe + Farbe

Bitte Größe und Farbe angeben!

ab **1.057,⁹⁸ / 1.259,- €**
 Lieferung frei Verwendungsstelle

Mittelfläche (B x H/cm)	Flügel (B x H/cm)	Grün (für Kreide)	Whiteboard (für Boardmarker)	Blau (für Kreide)	Anthrazit (für Kreide)
150 x 100	75 x 100	je 1.057,⁹⁸ / 1.259,- €		je 1.091, ⁶⁰ / 1.299,- €	
200 x 100	100 x 100	je 1.142, ⁰² / 1.359,- €		je 1.200, ⁸⁴ / 1.429,- €	



Lieferung frei Verwendungsstelle
 Lineaturen werden gesondert berechnet, s. S. 284

Bitte Farbe wählen:



Ablagesystem und Stopper



Eigenschaften Stahlemaille:

- magnetaftend
- Verschleißfestigkeit: 25 Jahre Garantie auf Beschreibbarkeit
- kratzfest & schmutzabweisend
- chemikalienbeständig, d. h., auch ein Permanentmarker kann ohne Beschädigung der Oberfläche mit Verdünnung entfernt werden
- bleifrei, umweltfreundlich & recyclingfähig
- hervorragende Wischbarkeit & Sichtbarkeit
- feuerfest & emissionsfrei





Demontage & Entsorgung
S. 284

Gestell-Klappschiebetafel, fahrbar

Wo **Flexibilität** benötigt wird oder in Räumen, in denen die Tragfähigkeit nicht ausreicht (z. B. bei Leichtbauwänden), werden freistehende Klapp-Schiebetafeln verwendet. Sie eignen sich perfekt für alle Schularten, Klassen- sowie Seminarräume und mit weißer **Stahlemailleoberfläche** sogar für EDV-Räume. Dank der **leichtgängigen Höhenverstellung** passen sich die Tafeln immer auf die optimale Schreibhöhe an. Die Schreibfläche der Tafel ist aus **Stahlemaille** und somit **magnethaftend**. Außerdem sind an der Tafel eine abgerundete, **breite Kreideablage** und eine **doppelte Schwammablage** mit Sicherheitskantenschutz befestigt. Die großzügige Kreideablage bietet genügend Ablagefläche für Kreide, Magnete, Zeigestab oder Tafeltuch. Die nassen Schwämme bewahren Sie in den **separaten Schwammablagen** auf. Somit vermischte sich das Wasser des Schwamms nicht mit der Kreide. Durch die besonders **leicht**

laufenden kugelgelagerten Schwerlast-Doppelrollen bewegen Sie die Tafel schnell an ihren Einsatzort. Außerdem können die **zwei äußeren Tafelflügel** einfach aus- und eingeklappt werden, wodurch die **Schreibfläche variabel** ist.

Höhe der Tafel, wenn sie ganz oben ist: siehe Abbildung oben
Höhe der Tafel, wenn diese nach ganz unten geschoben ist: siehe Abbildung unten
Die ausgeklügelte Höhenverstellung arbeitet mit **Gegenzug und Präzisionsrollenkett**. Auf die **Schreiboberfläche Stahlemaille** gewähren wir eine **Garantie von 25 Jahren**. GS-geprüft vom TÜV Thüringen (Prüfstelle Arnstadt). Lieferung ohne Deko

83294H40* + Größe + Farbe ab **1.107,⁵⁶ / 1.318,- €**
Bitte Größe und Farbe angeben!

Mittelfläche (B x H/cm)	Flügel (B x H/cm)	Grün (für Kreide)	Whiteboard (für Boardmarker)	Blau (für Kreide)	Anthrazit (für Kreide)
150 x 100	75 x 100	je 1.107, ⁵⁶ / 1.318,- €		je 1.141, ¹⁸ / 1.358,- €	
200 x 100	100 x 100	je 1.191, ⁶⁰ / 1.418,- €		je 1.250, ⁴² / 1.488,- €	



Lieferung frei Verwendungsstelle
Lineaturen werden gesondert berechnet, s. S. 284

Bitte Farbe wählen:



Grün Weiß Blau Anthrazit

Ablagesystem und Stopper

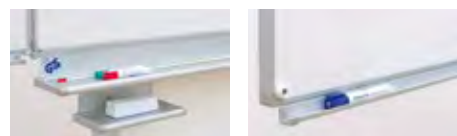

LINEATUR 1

1. Schuljahr 4 : 5 : 4 : 2 cm

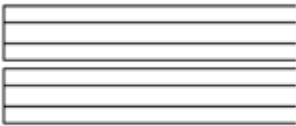

LINEATUR 2

2. Schuljahr 3 : 4 : 3 : 2 cm

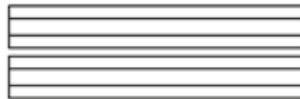

LINEATUR 3

3. Schuljahr 8 : 3,5 : 8 cm

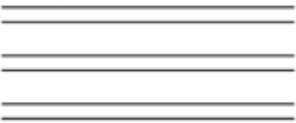

LINEATUR 4

ab 4. Schuljahr 10 cm

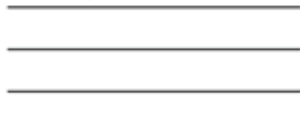

LINEATUR K 5

Karo 5 cm

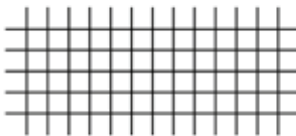

LINEATUR K 10

Karo 10 cm

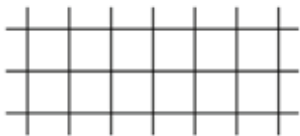

LINEATUR MUSIK

Notenlinien 2,5 cm

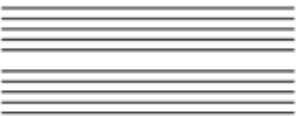

LINEATUR ORFF

Notenlinie ORFF 5 : 5 : 5 : 5 cm



LINEATUR KK 5

Kreuzkaro 5 cm



LINEATUR STENO

Einheitskurzschrift 4 cm



LINEATUR KK 10

Kreuzkaro 10 cm



Standardmäßig liefern wir alle Tafeln ohne Lineatur!

Abweichend davon können Sie die Tafel komplett liniert bestellen oder auch für jede Fläche eine eigene Lineatur festlegen. Sie können für jede der folgenden Tafelflächen eine individuelle Lineatur festlegen.



Haben Sie noch Fragen?
Ich berate Sie gerne!

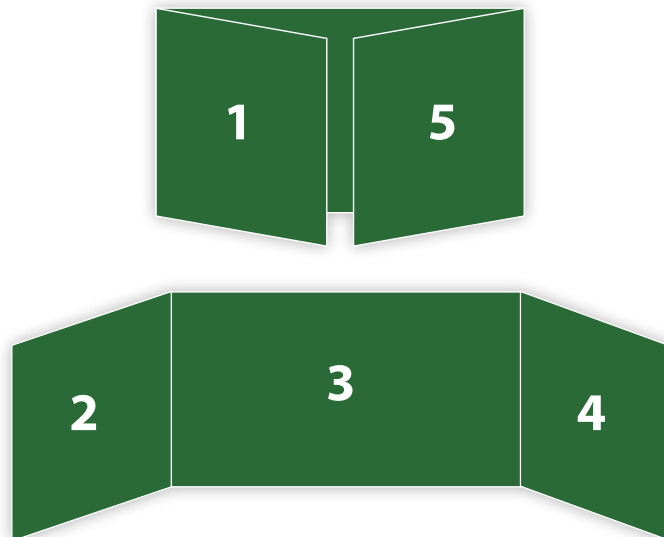

Bitte bestellen Sie Lineaturen wie in folgendem Beispiel:

- 83292H40 Klapp-Schiebetafel
- 755718H40 Lineatur K 5 (Karo 5 cm) für Flächen 1 und 5
- 755716H40 Lineatur 4 (ab 4. Schuljahr, 10 cm) für Flächen 2, 3, 4

Sie erhalten dann eine Klapp-Schiebetafel, die Außenflächen der Flügel kariert, die Innenflächen und die Mittelfläche liniert.

Demontage und Entsorgung zum Endpreis

755697H40*	Demontage und Entsorgung Standardtafel	189, ⁸⁷ / 225, ⁹⁵ €
755699H40*	Demontage und Entsorgung Pylonen-Doppeltafel	274, ⁷⁹ / 327,- €
755700H40*	Demontage Standardtafel	109, ²⁰ / 129, ⁹⁵ €
755701H40*	Demontage Pylonen-Doppeltafel	159, ⁶² / 189, ⁹⁵ €
755702H40*	Demontage und Entsorgung Langwandtafel (bis 200 cm)	92, ³⁹ / 109, ⁹⁵ €
755703H40*	Demontage und Entsorgung Langwandtafel (bis 400 cm)	138, ⁶¹ / 164, ⁹⁵ €

Lineatur-Farben

Lineaturen für grüne, blaue und anthrazitfarbene Tafeln

Lineaturen sind weiß. Nur eine Ausnahme: Kreuzkaro ist dunkelgrau

755704H40*	Lineatur 1	1. Schuljahr, 4 : 5 : 4 : 2 cm
755707H40*	Lineatur 2	2. Schuljahr, 3 : 4 : 3 : 2 cm
755714H40*	Lineatur 3	3. Schuljahr, 8 : 3,5 : 8 cm
755716H40*	Lineatur 4	ab 4. Schuljahr, 10 cm
755718H40*	Lineatur K 5	Karo, 5 cm
755720H40*	Lineatur K 10	Karo, 10 cm
755722H40*	Lineatur Musik	Notenlinien, 2,5 cm
755724H40*	Lineatur Orff	Notenlinien Orff, 5 : 5 : 5 : 5 cm
755728H40*	Lineatur KK 5	Kreuzkaro, 5 cm
757301H40*	Lineatur KK 10	Kreuzkaro, 10 cm
755726H40*	Lineatur Steno	Einheitskurzschrift, 4 cm

pro m² je 22,²⁷ / 26,⁵⁰ €

Montage zum Endpreis

756972H40*	Montage Leichtbauwand	91, ⁶⁰ / 109,- €
756973H40*	Montage Doppelpylone an Leichtbauwand	155, ⁴⁶ / 185,- €
756974H40*	Montage Projektionsfläche an Leichtbauwand	58, ⁷⁸ / 69, ⁹⁵ €
756975H40*	Montage Drehgestelltafel	54, ⁶² / 65,- €
756976H40*	Montage Langwandtafel bis 200 cm (Höhe max. 120 cm)	51, ²² / 60, ⁹⁵ €
756977H40*	Montage Langwandtafel ab 201 cm (bis max. 400 x 120 cm)	73, ⁰⁷ / 86, ⁹⁵ €
756978H40*	Montage Bilderklemmleiste/lfm.	18, ⁴⁹ / 22,- €

Lineatur-Farben

Lineaturen für weiße Tafeln

Lineaturen sind schwarz. Nur eine Ausnahme: Kreuzkaro ist hellgrau

755705H40*	Lineatur 1	1. Schuljahr, 4 : 5 : 4 : 2 cm
755712H40*	Lineatur 2	2. Schuljahr, 3 : 4 : 3 : 2 cm
755715H40*	Lineatur 3	3. Schuljahr, 8 : 3,5 : 8 cm
755717H40*	Lineatur 4	ab 4. Schuljahr, 10 cm
755719H40*	Lineatur K 5	Karo, 5 cm
755721H40*	Lineatur K 10	Karo, 10 cm
755723H40*	Lineatur Musik	Notenlinien, 2,5 cm
755725H40*	Lineatur Orff	Notenlinien Orff, 5 : 5 : 5 : 5 cm
755729H40*	Lineatur KK 5	Kreuzkaro, 5 cm
757302H40*	Lineatur KK 10	Kreuzkaro, 10 cm
755727H40*	Lineatur Steno	Einheitskurzschrift, 4 cm

pro m² je 56,⁷² / 67,⁵⁰ €

im Handumdrehen gedreht

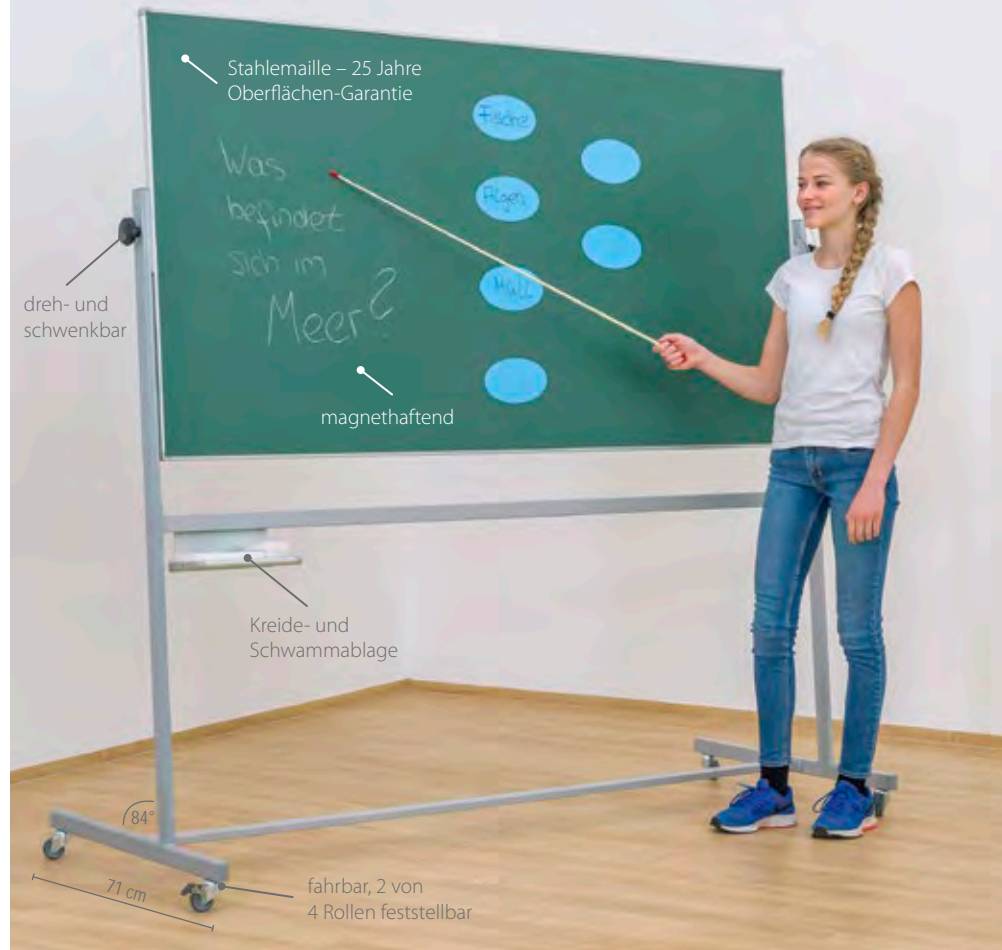

Drehgestelltafel

Die Drehgestelltafel eignet sich perfekt als **Allzwecktafel** und kann in Konferenzen, Seminarräumen, kleinen Klassenzimmern oder als Hinweistafel bei Veranstaltungen eingesetzt werden. Die **Schreibfläche der Tafel** ist aus **Stahlemaile** und somit **magnethaftend**. Die Tafel ist durch die 4 **leichtlaufenden Rollen**, wovon 2 feststellbar sind, leicht beweglich, was die Tafel absolut

mobil und leicht transportierbar macht. Außerdem ist das Tafelblatt um **360° drehbar**, wodurch beide Seiten der Tafel effektiv genutzt werden können. An dem Tafelgestell ist außerdem noch eine **Schwammablage** befestigt.

GS-geprüft vom TÜV Thüringen (Prüfstelle Arnstadt)
Lieferung ohne Deko

83697H40* + Größe + Farbe ab **494,⁹⁶ / 589,- €**

Bitte Größe und Farbe angeben!

Eigenschaften Stahlemaile:

- magnethaftend
- Verschleißfestigkeit: 25 Jahre Garantie auf Beschreibbarkeit
- kratzfest & schmutzabweisend
- chemikalienbeständig, d. h., auch ein Permanentmarker kann ohne Beschädigung der Oberfläche mit Verdünnung entfernt werden
- bleifrei, umweltfreundlich & recyclingfähig
- hervorragende Wischbarkeit & Sichtbarkeit
- feuerfest & emissionsfrei



Fläche (B x H/cm)	Grün (für Kreide)	Weiß (für Boardmarker)	Anthrazit (für Kreide)	Schwarz (für Kreide)
120 x 100	je 494,⁹⁶ / 589,- €		je 515, ⁹⁷ / 614,- €	
150 x 100	je 532, ⁷⁷ / 634,- €		je 557, ⁹⁸ / 664,- €	
200 x 100	je 595, ⁸⁰ / 709,- €		je 629, ⁴¹ / 749,- €	
150 x 120	je 621, ⁰¹ / 739,- €		je 658, ⁸² / 784,- €	
200 x 120	je 663, ⁰³ / 789,- €		je 705, ⁰⁴ / 839,- €	

2 von 4 Rollen feststellbar



Schwammablage



Feststellschrauben auf beiden Seiten der Tafel

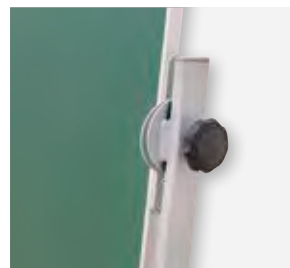

Bitte Farbe wählen:



Versandkosten: 5,⁸⁰ / 6,⁹⁰ € – Versandkosten Flexeo®-Möbel: 30,- / 35,⁷⁰ € pro Möbelstück



Eigenschaften Stahlemaille:

- magnethaftend
- kratzfest & schmutzabweisend
- Verschleißfestigkeit: 25 Jahre Garantie auf Beschreibbarkeit
- feuerfest & emissionsfrei
- chemikalienbeständig, d. h., auch ein Permanentmarker kann ohne Beschädigung der Oberfläche mit Verdünnung entfernt werden
- bleifrei, umweltfreundlich & recyclingfähig
- hervorragende Wischbarkeit & Sichtbarkeit

Langwandtafeln, Grün, Whiteboard, Anthrazit

Die Seitenwände des Klassenzimmers sind wertvolle Flächen. Nutzen Sie Langwandtafeln, um mehr Präsentationsfläche für Projektarbeiten und Präsentationen zu erhalten. Die Schreibfläche der Tafel ist aus **Stahlemaille** und **magnethaftend**. Stahlemaille ist ein **hochwertiges** und **langlebiges** Material. Die Tafeln sind mit einem eloxierten Aluminiumrahmen eingefasst und die Ecken sind aus **Sicherheitsgründen** mit Kunststoff abgedeckt. Somit sorgt die Konstruktion für ein edles Design und hervorragende **Stabilität**.

Die Tafel wird inklusive Montagematerial geliefert.

Sichere Aufhängung der Langwandtafeln durch jeweils 2 Fixierungsplatten oben und unten. Diese verhindern ein ungewolltes Aushängen der Tafel.

GS-geprüft vom TÜV Thüringen (Prüfstelle Amstadt)

Lieferung stets ohne Deko

Langwandtafel Grün, Whiteboard, Anthrazit

83098H40* ohne Ablage

ab **126,01 / 149,95 €**

83099H40* mit durchgehender Ablage

ab **134,41 / 159,95 €**

Bitte Größe und Farbe angeben!

Smiley-Magnete
30 runde, beidseitig haftende Magnetplättchen. Lieferung in 3 Farben: 10x Grün (freundliche, fröhliche Smileys), 10x Gelb (neutrale Smileys), 10x Rot (traurige Smileys). Ø 3,5 cm

758711H40 30 Stück **8,74 / 10,40 €**

Whiteboard-Marker
Für ein optimales Ergebnis auf Ihrem Whiteboard!
• 4 Farben im Set
• runde Stiftspitze
• rückstandslos abwischbar
• angenehmes Gleiten beim Schreiben

763712H40 8 Stück **8,07 / 9,60 €**

Fläche (B x H/cm)	Grün (für Kreide) ohne/mit Ablage	Weiß (für Boardmarker) ohne/mit Ablage	Anthrazit (für Kreide) ohne/mit Ablage	Schwarz (für Kreide) ohne/mit Ablage
100 x 70	126,01 / 149,95 € / 134,41 / 159,95 €		142,82 / 169,95 € / 151,22 / 179,95 €	
120 x 90	151,22 / 179,95 € / 159,62 / 189,95 €		168,03 / 199,95 € / 208,76 / 209,95 €	
100 x 100	151,22 / 179,95 € / 159,62 / 189,95 €		168,03 / 199,95 € / 176,43 / 209,95 €	
120 x 100	151,22 / 179,95 € / 159,62 / 189,95 €		176,43 / 209,95 € / 184,83 / 219,95 €	
130 x 100	168,03 / 199,95 € / 176,43 / 209,95 €		197,44 / 234,95 € / 205,84 / 244,95 €	
150 x 100	184,83 / 219,95 € / 193,24 / 229,95 €		218,45 / 259,95 € / 226,85 / 269,95 €	
180 x 100	226,85 / 269,95 € / 235,25 / 279,95 €		264,66 / 314,95 € / 273,07 / 324,95 €	
200 x 100	235,25 / 279,95 € / 243,66 / 289,95 €		277,27 / 329,95 € / 285,67 / 339,95 €	
250 x 100	310,88 / 369,95 € / 319,29 / 379,95 €		369,71 / 439,95 € / 378,11 / 449,95 €	
300 x 100	378,11 / 449,95 € / 386,51 / 459,95 €		462,14 / 549,95 € / 470,55 / 559,95 €	
120 x 120	201,64 / 239,95 € / 210,04 / 249,95 €		218,45 / 259,95 € / 226,85 / 269,95 €	
150 x 120	235,25 / 279,95 € / 243,66 / 289,95 €		260,46 / 309,95 € / 268,87 / 319,95 €	
180 x 120	273,07 / 324,95 € / 284,47 / 334,95 €		306,68 / 364,95 € / 315,08 / 374,95 €	
200 x 120	378,11 / 449,95 € / 386,51 / 459,95 €		420,13 / 499,95 € / 428,53 / 509,95 €	
250 x 120	394,92 / 469,95 € / 403,32 / 479,95 €		453,74 / 539,95 € / 462,14 / 549,95 €	
300 x 120	520,97 / 619,95 € / 529,37 / 629,95 €		605,- / 719,95 € / 613,40 / 729,95 €	
400 x 120	562,98 / 669,95 € / 571,39 / 679,95 €		689,03 / 819,95 € / 697,44 / 829,95 €	



**Demontage
& Entsorgung**
S. 284

Stahlemaile – 25 Jahre
Oberflächen-Garantie



Gleich mitbestellen:

Pinn-/Stoßnadeln

Dose mit 200 Stück für Textil- und Korktafeln

763659H40 200 Stück **6,64 / 7,90 €**

Langwandtafeln, Kork

GS-geprüft vom TÜV Thüringen (Prüfstelle Arnstadt)

83096H40* ohne Ablage ab **100,80 / 119,95 €**

83097H40* mit durchgehender Ablage ab **117,61 / 139,95 €**

Bitte Größe angeben!



Fläche (B x H/cm)	Kork (pinnen) ohne Ablage	Kork (pinnen) mit Ablage
100 x 70	100,80 / 119,95 €	117,61 / 139,95 €
120 x 90	121,81 / 144,95 €	138,61 / 164,95 €
100 x 100	121,81 / 144,95 €	138,61 / 164,95 €
120 x 100	126,01 / 149,95 €	142,82 / 169,95 €
130 x 100	130,21 / 154,95 €	147,02 / 174,95 €
150 x 100	147,02 / 174,95 €	163,82 / 194,95 €
180 x 100	184,83 / 219,95 €	201,64 / 239,95 €
200 x 100	193,24 / 229,95 €	210,04 / 249,95 €
250 x 100	235,25 / 279,95 €	252,05 / 299,95 €
300 x 100	319,29 / 379,95 €	336,09 / 399,95 €
120 x 120	138,61 / 164,95 €	155,42 / 184,95 €
150 x 120	163,82 / 194,95 €	180,63 / 214,95 €
180 x 120	189,03 / 224,95 €	205,84 / 244,95 €
200 x 120	205,84 / 244,95 €	222,65 / 264,95 €
250 x 120	268,87 / 319,95 €	285,67 / 339,95 €
300 x 120	652,90 / 419,95 €	369,71 / 439,95 €



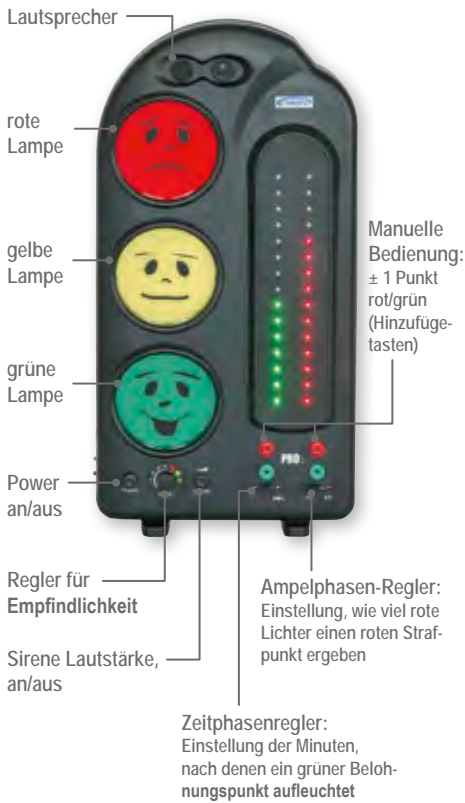

Lärmampel PRO mit Lärmprotokoll

Ein grüner „Lachi“ und ein roter „Weini“, das kennt jedes Kind. Die Ampelfarben, kombiniert mit den Gesichtern, veranschaulichen den Geräuschpegel im Klassenzimmer – wenn gewünscht, sogar mit Signalton. Sie stellen mit dem Drehregler die akzeptable Raumlautstärke ein – wird diese überschritten, springt die Ampel über Gelb auf Rot. Spielerisch lernen Kinder, ihre Lautstärke zu kontrollieren und bemühen sich, leise zu sein – wer will schon einen „Weini“ ... Protokollfunktion: Die Skalen auf der rechten Seite dokumentieren das Lärmverhalten anhand roter und grüner Punkte. Am Ende der Stunde haben Sie ein Protokoll des Lärmverhaltens, das z. B. in ein Belohnungssystem münden kann. Der Akkubetrieb macht Sie unabhängig und die

Lärmampel ist überall einsatzbereit. Mit den 4 stark haftenden Magneten (separat erhältlich) bringen Sie die Lärmampel bequem an jeder Metalloberfläche an. Maße (H x B x T): 49,5 x 26 x 8 cm

754568H40 ohne Battery-Pack **117,⁶¹ / 139,⁹⁵ €**
Solange Vorrat reicht

764375H40 mit Battery-Pack **126,⁰¹ / 149,⁹⁵ €**
Solange Vorrat reicht

Gleich mitbestellen:

Magnet-Set

4 stark haftende Magnete zur Anbringung an Metall-Oberflächen.

756744H40* **9,⁷⁵ / 11,⁶⁰ €**

Battery-Pack

Nicht für ältere Modelle geeignet!

74748H40 **18,⁰⁷ / 21,⁵⁰ €**

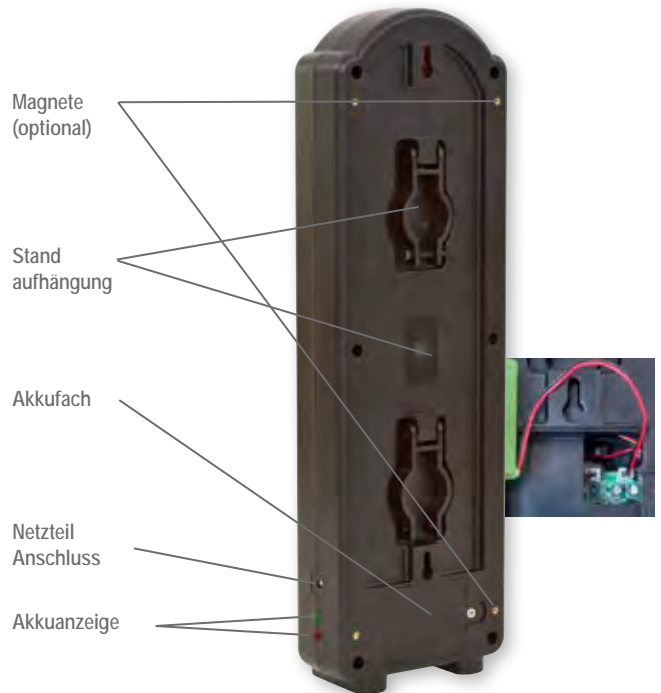
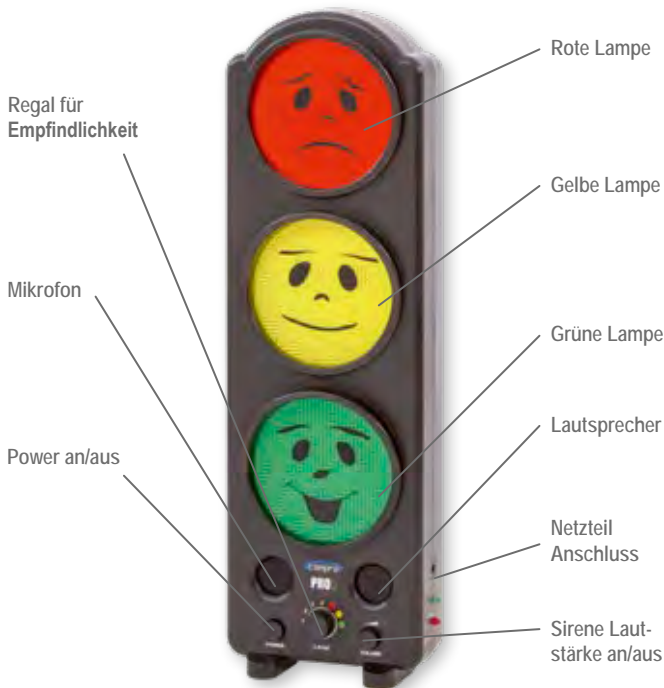

Lärmampel PRO

Sie kennen das Problem: Die Klasse wird mit fortschreitender Unterrichtsdauer lauter und lauter. Ermahnungen wirken nur für kurze Zeit oder gar nicht. Konzentriertes Lernen und Lehren ist dann nicht möglich. Wir haben die ideale Lösung für Schulen.

Mit der Lärmampel PRO kontrollieren Sie denkbar einfach den Lärmpegel in der Klasse. Ihren Schüler/innen bekannte Symbole, nämlich Rot, Gelb und Grün auf einer Ampel, veranschaulichen den momentanen Geräuschpegel in der Umgebung. Mithilfe der vier einstellbaren Lärmstufen lässt sich die akzeptable Lautstärke regeln. Wenn die Klasse zu laut ist, springt die Ampel auf Gelb oder Rot. Ein Signalton kann eingeschaltet werden, der bei Rot ertönt.

Lärm wird somit für alle Schüler/innen sichtbar. Der Akkubetrieb macht Sie von lästiger Verkabelung unabhängig. Der Akku lässt sich einfach über das Netzteil wieder aufladen.

Mit den 4 stark haftenden Magneten (separat erhältlich) bringen Sie die Lärmampel bequem an jeder Metalloberfläche an. Die LED-Leuchten haben eine durchschnittliche Lebensdauer von ca. 100.000 Betriebsstunden. Akku-Laufzeit: bis zu 4 h

Um die Lautstärke in der Klasse gering zu halten und damit für Ruhe zu sorgen, ist die Lärmampel PRO die perfekte Lösung für Lehrerinnen und Lehrer. Auch für den Einsatz in Bibliotheken, Stillarbeitszonen und Pausenräumen ist die Lärmampel PRO eine unkomplizierte und praktische Lösung, um eine angenehme Arbeitsatmosphäre zu schaffen.

74446H40 ohne Battery-Pack **76,⁰⁵ / 90,⁵⁰ €**
74747H40 mit Battery-Pack **83,⁹⁹ / 99,⁹⁵ €**

Battery-Pack, nicht für ältere Modelle geeignet!
74748H40 **18,⁰⁷ / 21,⁵⁰ €**

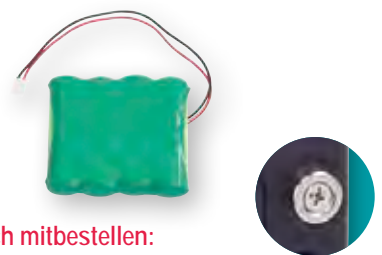

Gleich mitbestellen:

Magnet-Set

Mit den vier stark haftenden Magneten bringen Sie die Lärmampel bequem an jeder Metalloberfläche an.

756744H40 **9,⁷⁵ / 11,⁶⁰ €**

Hinweis: Rücknahme von Alt-Batterien und Akkus siehe Seite 294

Mobile Beschallungsanlagen für jeden Einsatzzweck!



M-Serie

- Spitzenklang für Turnhallen und im Freien
- 2-Wege-System, Tief- und Hochtonlautsprecher
- 120 Watt Musikleistung



Art.-Nr.	Bezeichnung	Leistung in W	CD/MP3/USB/SD-Player	Kassette	UHF-Funkempfänger	UHF-Handmikrofon	Pitch!	Akku	Trolley	Gewicht in kg
754600H40	M100 Blue	120	✓				✓		✓	16,40
754601H40	M100 Funk	120	✓		✓	✓	✓		✓	16,40
754602H40	M100 Combi	120	✓	✓	✓	✓	✓		✓	16,40
755203H40	M100 LS Plus	120							✓	13,20
756271H40	M200 Blue	120	✓				✓	✓	✓	24,50
756272H40	M200 Funk	120	✓		✓	✓	✓	✓	✓	24,50
756273H40	M200 Combi	120	✓	✓	✓	✓	✓	✓	✓	24,50

Hinweis: Rücknahme von Alt-Batterien und Akkus siehe Seite 294



M100 Blue/Funk/Combi

TLS® M100-Serie

MP3-Musikdateien von USB und SD-Karten abspielen.

- CD-Player mit Pitch-Funktion
- Gapless-Player für das Abspielen ohne Übergangspause
- AMS-Funktion = Sprachpriorität gegenüber Musik bei Mikrofoneinsatz
- Ergonomischer Tragegriff!
- **Stativflansch!**

Technische Daten:

Verstärker: 120 Watt Musik

Lautsprecher: 2-Wege-System, Tief- und Hochtonlautsprecher

Ein-/Ausgänge: 2x 6,3-mm-Klinke für Mikrofone, 1x 3,5-mm-Klinke AUX-IN, Bluetooth-Interface, 1x 6,3-mm-Klinke für LS 100 Aktivbox, 1x Cinch-Eingang/Ausgang für externe Quellen (Keyboard, Stereoanlage, PC-Soundkarte), 1x 6,3-mm-Klinke für Kopfhörer, USB-Ladestation für das Laden von Smartphone & Co.

Kassettenrekorder: Bandlaufzählwerk 3-stellig

Maße (H x B x T), Gewicht: 58 x 33 x 29 cm, 16,4 kg

Im Lieferumfang enthalten: Funkmikrofon, Netzkabel, Batterien für Fernbedienung, Fernbedienung



754600H40 TLS® M100 Blue

878,⁹⁹ / 1.046,- €



754601H40 TLS® M100 Funk

1.251,²⁶ / 1.489,- €



754602H40 TLS® M100 Combi

1.359,⁶⁶ / 1.618,- €



Hinweis: Rücknahme von Alt-Batterien und Akkus siehe Seite 294

Schützen Sie Ihre wertvollen Geräte:

Die Klappe bietet sicheren Stand für Tablets (nicht enthalten)



Inkl. AUX-IN und Ladestation im Gerätesafe



Stabiles Schloss und Metallklappe für sichere Aufbewahrung

Tablets und Smartphones auch bei Veranstaltungen oder im Unterricht **sicher verstauen**

Die Marke TLS® steht für **Qualität** und **Zuverlässigkeit**. Genau diese Merkmale spiegelt die Modellreihe der TLS®-M100-Range wieder. Profitieren Sie von den Modellen M100 Blue, M100 Funk und das Top-Modell M100 Combi mit ihrem optimalen Sound und einer **hochwertigen Verarbeitung**. Lassen Sie sich nicht das **sensationelle Klangergebnis** dank des robusten Holzkörpers entgehen. Egal, ob über CD-/MP3-Laufwerk, SD-Kartenslot, USB-Port, AUX-Verbindung oder Bluetooth-Verbindung. Kompatibilität auf höchstem Niveau! Smartphone, Tablet und andere Wiedergabequellen sind mit den TLS®-M100-Produkten kompatibel. Jede Box ist mit einem **praktischen Gerätesafe** ausgestattet. Doch nicht nur das, alles lässt sich sauber, ordentlich und vor allem **sicher verstauen**. Schützen Sie ihre Wertsachen und stellen Sie sicher, dass

nichts verloren geht. Ein Schloss garantiert sicheres Aufbewahren.

Nie mehr ein leeres Smartphone oder Tablet nach einem langen Unterrichtstag. Volle Akkuleistung Ihres Smartphones oder Tablets für den restlichen Tag!

Die Modelle unterscheiden sich in folgender Ausstattung. Die M100 Blue verfügt über Bluetooth und ein CD-Laufwerk. Hinzu kommt bei der M100 Funk ein eingebauter Funkempfänger für das beiliegende Funkmikrofon. Die M100 Combi verfügt über die Bestandteile der beiden Modelle hinaus noch über ein Kassettenlaufwerk mit Pitch-Funktion und Zählwerk. Das Top-Modell der M100-Range!

TLS® M200-Modelle mit Akkubetrieb

Ablagefach

Wertvolle Geräte sicher verstauen, **ABSCHLIESSBAR!**
In dem Fach befindet sich die Fernbedienung bei der Lieferung.

USB + AUX-IN

Der USB-Anschluss sorgt für eine dauerhaft volle Akkuleistung Ihres mobilen Endgerätes! **Die AUX-Klinke sorgt für eine schnelle und zufriedenstellende Musikleistung.**

Bluetooth

In allen Modellen gehört die Bluetooth-Funktion zur Grundausstattung Ihrer TLS®-Box! Für Smartphone und Tablet



M200 Blue/Funk/Combi

Technische Daten:

Verstärker: 120 Watt Musik
Lautsprecher: 2-Wege-System, Tief- und Hochtonlautsprecher
Ein-/Ausgänge: 2x 6,3-mm-Klinke für Mikrofone, 1x 3,5-mm-Klinke AUX-IN, Bluetooth-Interface, 1x 6,3-mm-Klinke für LS 100 Aktivbox, 1x Cinch-Eingang/Ausgang für externe Quellen (Keyboard, Stereoanlage, PC-Soundkarte), 1x 6,3-mm-Klinke für Kopfhörer, USB-Ladestation für das Laden von Smartphone & Co.

Kassettenrekorder: Bandlaufzählwerk 3-stellig

Maße (H x B x T): 58 x 33 x 29 cm

Gewicht: 16,4 kg

Im Lieferumfang enthalten: Funkmikrofon, Netzkabel, Batterien für Fernbedienung, Fernbedienung (Tablet nicht im Lieferumfang enthalten)



756271H40 TLS® M200 Blue **1.087,³⁹ / 1.294,- €**



756272H40 TLS® M200 Funk **1.359,⁶⁶ / 1.618,- €**



756273H40 TLS® M200 Combi **1.586,⁵⁵ / 1.888,- €**

versandkosten: 5,⁸⁰ / 6,⁹⁰ € – Versandkosten Flexeo®-Möbel: 30,- / 35,⁷⁰ € pro Möbelstück



Akkuanzeige

Gelb = Akku lädt
100% = fertig geladen und volle Leistung
75% = ausreichend für den vollen Einsatz bis zu 3 Std.
50% = Die Leistung wird für 2 Std. ausreichen.
LOW = Anschließen zum Laden ist ratsam

Akku

Bis zu 4 Std. volle Leistung

Trolley und Rollen

Flexibel einsetzbar und fahrbar

- Sporthalle
- Aula
- Schulhof

erhältlich in
3 Ausführungen





M100 LS Plus Aktiv-Lautsprecherbox

Speziell für die Verstärker-Boxen M 100/M 100 Funk
Die Ausgangsleistung von 120 Watt (Musik) addiert sich zur Ausgangsleistung der Rekorder- oder CD-Verstärker-Boxen. Ein erfolgreicher Einsatz ist auch bei großen Veranstaltungen in jedem Fall möglich. Zusammen mit der M100 Combi MP3/USB Rec erfolgt eine echte Stereowiedergabe.

Technische Daten:

Verstärker: 120 Watt Musik
Lautsprecher: 2-Wege-System, Tief- und Hochtonlautsprecher
Maße (H x B x T): 51 x 33 x 29 cm
Gewicht: 13,2 kg
Komplett mit 8 m Anschlusskabel

755203H40

452,¹⁰ / 538,- €

Universal-Mikrofonklemme

Passend für alle gängigen Mikrofone mit einem Durchmesser von 19 - 32 mm
Innengewinde: Ø 5/8" (16 mm)

70192H40*

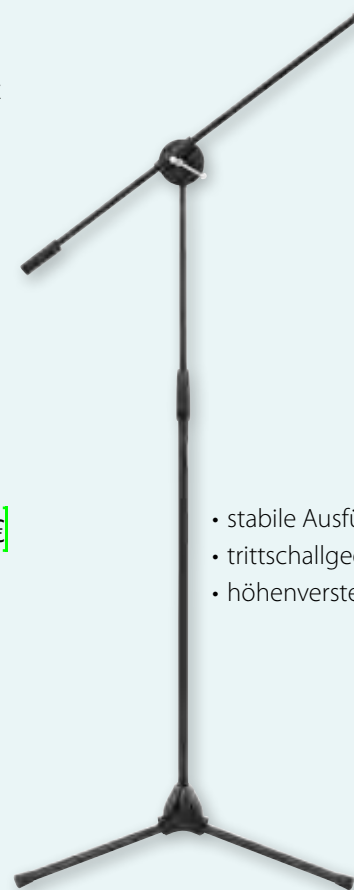
4,⁶² / 5,⁵⁰ €

- stabile Ausführung
- trittschallgedämpft
- höhenverstellbar



Mikrofon-Bodenstativ

Mit schwenkbarem Ausleger, trittschallgedämpft.
Gewinde 16 mm (5/8") und 9 mm (3/8")
Höhenverstellbar von 95 bis 210 cm
Farbe: Schwarz, Gewicht: 2 kg
Auslegerlänge: 72 cm

74184H40*

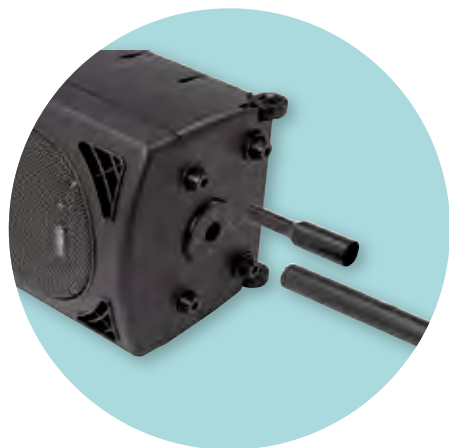
42,⁴⁴ / 50,⁵⁰ €

Stativ zu den Combi- boxen inkl. Adapter

Das Stativ besteht aus robusten Aluminium-Rohren mit einem Durchmesser von 3,5 cm. Es ist höhenverstellbar von 100 bis 180 cm. Durch das abnehmbare Adapterstück verwenden Sie das Stativ für alle TLS® Sound-Maker, TLS® M100 und für die Comprä® SoundBox 9995. [Stab-Ø entweder 2,5 cm (Comprä®) oder 3,5 cm (TLS®)] Fixiert wird das Stativ mit Flügelschrauben und einem Metallstift, der die Höheneinstellung zusätzlich fixiert. So ist ein absolut sicherer Stand Ihrer Verstärkerboxen garantiert. Das maximale Tragengewicht beträgt 50 kg. Lieferung ohne Box

74932H40 Stück

44,⁹⁶ / 53,⁵⁰ €



- bis zu 5 Stunden Audio-wiedergabe
- CD-Player
- USB-Anschluss
- SD-Karte
- mit 2 Funkmikrofonen
- integrierter Trolley



Hinweis: Rücknahme von Alt-Batterien und Akkus siehe Seite 294



SoundBox 9995 Funk

Das ideale Gerät für die Schule!

Durch die verschiedenen Anschlussmöglichkeiten, wie z. B. USB und SD, sowie den Akkubetrieb, wird die Soundbox zum wahren Multitalent. Dank des Akkubetriebs nutzen Sie die Box fernab der nächsten Steckdose, z. B. bei Außenveranstaltungen oder auf dem Sportplatz.

Die SoundBox leistet 100 Watt und ist damit sowohl für

Klassenräume als auch für Hallen geeignet. Das Empfangsteil der Funkmikros ist im stabilen Kunststoffgehäuse eingebaut. Die Lautstärke der Mikros regeln Sie jeweils separat. Zusätzlich können Sie noch ein drittes Mikrophon anschließen.

Kabel, Mikrofone und weiteres Zubehör verstauen Sie im praktischen Fach über dem CD-Player. So geht nichts verloren.

Technische Daten:

Verstärker:	100 Watt Musikleistung
CD-Player:	CD/MP3, CD-RW
Ein-/Ausgänge:	6,3-mm-Klinke für Mikro, 2x 6,3-mm-Klinke für externe Lautsprecher, AUX-in und -out, Video-Cinch, USB, SD-Kartenslot
Mikros:	2 UHF-Funkmikrofone (anmelde- und gebührenfrei)
Maße (H x B x T):	60 x 30 x 29 cm
Gewicht:	ca. 17,6 kg
Sonstiges:	USB-Anschluss, SD-Kartenslot, Fernbedienung, Bedienungsanleitung, Akkubetrieb mit Ladestandanzeige

79790H40 Stück **836,⁹⁷ / 996,- €**

[Versandkosten: 5,⁸⁰ / 6,⁹⁰ € – Versandkosten Flexeo®-Möbel: 30,- / 35,⁷⁰ € pro Möbelstück]



Beschallungsset 9995

Das Compra®-Beschallungsset 9995 ist das All-in-one-Paket für Ihre Veranstaltung. Die Compra®-Soundbox 9995 ist mit Ihren vielen verschiedenen Anschlüssen ein Multitalent für Abspielquellen wie USB oder CD. Der Zusatzlautsprecher lässt sich schnell und einfach über ein 6,3-mm-Klinkenlautsprecherkabel mit der Hauptbox verbinden. Somit erzeugen Sie Klang auf höchstem Niveau. Das bereits beiliegende Mikrofon ermöglicht es Ihnen, Vorträge oder aber auch Musikstücke für den ganzen Saal hörbar zu machen. Durch die Stative lässt sich der Sound über größere Strecken bis ganz ans Ende der Halle transportieren.

Technische Daten:

- **Verstärker:** 100 Watt Musikleistung
- **CD-Player:** CD/MP3, CD-RW
- **Mikros:** 2 UHF Funkmikrofon (863-865 MHz, anmeldefrei)
- **Gewicht:** ca. 17,6 kg
- **Maße (H x B x T):** 60 x 30 x 29 cm
- inkl. Fernbedienung
- Akkubetrieb mit Ladestandanzeige
- **Ein- und Ausgänge:** 6,3-mm-Klinke für Mikro, 2x 6,3-mm-Klinke für externe Lautsprecher
- AUX-in und -out
- Video-Cinch
- USB
- SD-Kartenleser

754840H40

1.037,⁸² / 1.235,- €

Universal-Zusatzlautsprecher

Das Lautsprecherkabel ist nicht im Lieferumfang enthalten. Bitte separat bestellen.

Technische Daten:

- Leistung:** 100 Watt
- Lautsprecher:** 2-Wege-System
- Eingang:** 1x 6,3-mm-Klinke für Lautsprecherkabel
- Maße (H x B x T):** 42 x 28,5 x 25 cm
- Gewicht:** 6 kg

78873H40

149,⁵⁴ / 177,⁹⁵ €

Stativ für Zusatzlautsprecher

Das Compra®-Stativ zum Zusatzlautsprecher ist höhenverstellbar von 75 bis 105 cm. Es besteht aus robusten Aluminium-Rohren und hat einen Durchmesser von 1,5 cm. Lieferung ohne Zusatzlautsprecher

78968H40

35,⁷¹ / 42,⁵⁰ €

Lautsprecherkabel

2x 6,3-mm-Klinke, 10 m Länge

78983H40* 10 m

19,⁷⁵ / 23,⁵⁰ €

Batterieverordnung

Geschätzte Kundin, geschätzter Kunde, Sie haben bei uns eine Batterie/ein batteriebetriebenes Produkt gekauft. Die Lebensdauer der Batterie ist zwar sehr lang, trotzdem muss sie irgendwann einmal entsorgt werden. Altbatterien dürfen nicht in den Hausmüll. Verbraucher sind gesetzlich verpflichtet, Batterien zu einer geeigneten Sammelstelle zu bringen. Sie können Ihre gebrauchten Batterien auch an die **Arnulf Betzold GmbH, Ferdinand-Porsche-Str. 6, 73479 Ellwangen** schicken. Altbatterien enthalten wertvolle Rohstoffe, die wiederverwertet werden. Die Umwelt und die **Arnulf Betzold GmbH** sagen Dankeschön.



Die Mülltonne bedeutet: Batterien und Akkus dürfen nicht in den Hausmüll.

Die Zeichen unter den Mülltonnen stehen für:
Pb: Batterie enthält Blei, Cd: Batterie enthält Cadmium, Hg: Batterie enthält Quecksilber



1..

1.. Handmikrofon

Geeignet für die TLS® M100 Funk/Combi als auch für die TLS® M200 Funk/Combi. Sie müssen nichts mehr einstellen. Batterien in das Mikrofon einlegen, einschalten und das Mikrofon ist bereit! Es läuft über den freien Frequenzbereich und ist voreingestellt.

Bitte wählen Sie den Frequenzbereich:
Frequenz 863,05 MHz als Ersatzmikrofon
Frequenz 864,8 MHz als Zweitmikrofon

760930H40 863,05 MHz
756302H40 864,8 MHz je **90,71 / 107,95 €**



2..



2.. Handmikrofon (drahtlos)

Für alle TLS®-Boxen mit integriertem Funkempfänger. Nierencharakteristik, Kanal wählbar, Frequenzbereich 863 - 865 MHz. Lieferung inkl. Batterien (2x Typ AA Mignon LR6).

74187H40 **83,99 / 99,95 €**



3..

3.. Dynamisches Mikrofon DM-70

Nierencharakteristik, 3 m Kabel mit 6,3-mm-Klinkenstecker, Ein-/Ausschalter, ohne Stativklemme.

8121H40 **13,87 / 16,50 €**

Hinweis: Rücknahme von Alt-Batterien und Akkus siehe Seite 294



4..

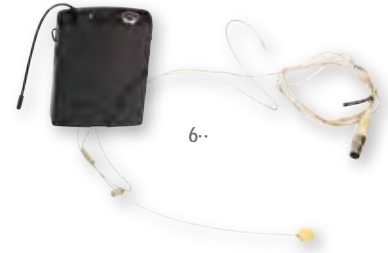
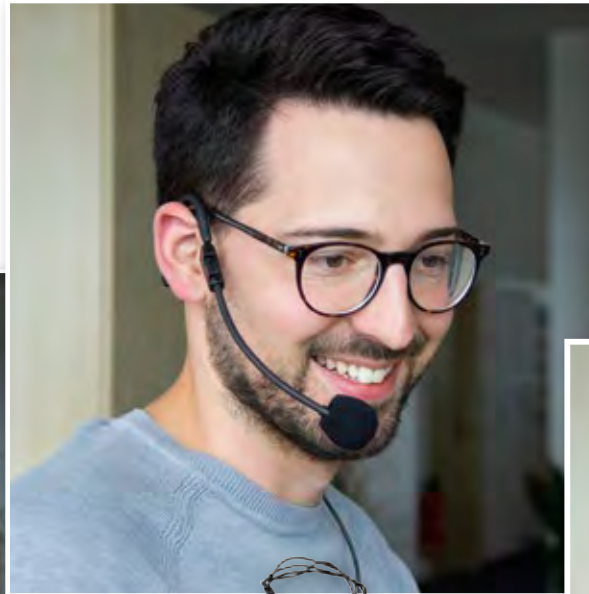

6..



5..



4.. Lavalier-Mikrofon inkl. Taschensender

Das Mikrofon kommt zusammen mit dem praktischen Taschensender und passt zur Verstärkerbox M100/200. Ideal für Vorträge und Seminare, da die Hände frei bleiben.

Inhalt: 1 Bodypack-Taschensender, 1 Lavalier-Mikrofon
Maße (H x B x T): 9 x 6,2 x 3 cm
Material: Kunststoff

761026H40 **117,61 / 139,95 €**



5.. Headset-Mikrofon inkl. Taschensender

Das Set ist passend zur TLS®-M100/200-Verstärkerbox und kann ideal für Veranstaltungen und Sportfeste genutzt werden. Ein praktischer Taschensender ist im Lieferumfang inbegriffen. Verbindung zwischen Bodypack und Mikrofon ist ein XLR 3 Pin Plug.

Inhalt: 1 Bodypack-Taschensender, 1 Headset-Mikrofon
Maße (H x B x T): 9 x 6,2 x 3 cm
Material: Kunststoff

761027H40 **134,41 / 159,95 €**



6.. Professionelles Headset-Mikrofon inkl. Taschensender

Komfortables Headset-Mikrofon inkl. Taschensender. Kompatibel mit der TLS®-Verstärkerbox M100/200.

Inhalt: 1 Bodypack-Taschensender, 1 Headset-Mikrofon
Maße (H x B x T): 9 x 6,2 x 3 cm
Material: Kunststoff

761028H40 **168,03 / 199,95 €**



1..

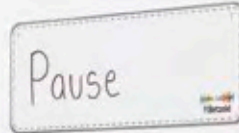

mag^Netisch

1.. Tagestransparenz-Uhren

Die 3 Tagestransparenz-Uhren helfen Kindern, einen Überblick über das Stundenraster zu bekommen und wichtige Uhrzeiten während des Schultags besser einordnen zu können. Bringen Sie die Uhren magnetisch an der Tafel oder mit einem Nagel an der Wand im Klassenzimmer an. Stellen Sie auf jeder Uhr eine wichtige Uhrzeit im Tagesverlauf ein und notieren Sie auf dem dazugehörigen Schild die entsprechende Tageszeit. So sehen die Kinder immer auf einen Blick, welche Zeit des Tages aktuell ist und können die Zeiten mit der Klassenzimmeruhr abgleichen.

Inhalt: 3 Uhren, 3 Schilder, magnetisch und mit Ösen
Lieferung ohne Stift

762878H40 6-teilig

22,65 / 26,95 €

2.. Fahrscheinsystem

Das Fahrscheinsystem soll Sie und Ihre Klasse beim Arbeiten an Stationen oder an einer Lerntheke unterstützen. Es ermöglicht Ihren Schüler/innen strukturiertes Lernen. Nach mehrfachem Einsatz wird der Ablauf zu einem Ritual. Zuordnungsspiele oder Legematerialien sind oftmals nur in geringer Anzahl vorhanden. Daher eignet sich die Umsetzung als Stationenarbeit oder an einer Lerntheke.

Inhalt: 1 großes Bahnhofsbild, 6 Aufsteller, 6 Stationenkarten für Aufsteller, 36 Fahrkarten (je 6 Stück pro Station/Farbe), 18 Figuren für Stationenkarten

762880H40 67-teilig

41,97 / 49,95 €



3..

mag^Netisch

Überschriften auf Rückseite
blanko und individuell beschriftbar



2..

3.. Zwischenzeiten

Unvorhersehbare Ereignisse im eigentlich durchgeplanten Schulalltag können für die Lehrkraft schnell stressig werden und die Klasse neigt oft dazu, unruhig zu werden. Einmal eingeführt, visualisieren die Zwischenzeiten-Schilder schnell und deutlich, wie sich die Kinder in diesen Momenten beschäftigen sollen. Es gibt die Lesezeit, die Rechenzeit, die Auszeit (eine kleine Verschnaufpause für Yoga, Fantasiereisen u. v. m.), die Plauderzeit, die Knobelzeit und die Essenszeit.

Inhalt: 6 Bildkarten, magnetisch und mit Ösen

762883H40 6 Stück

25,17 / 29,95 €



4..

4.. Laut-o-meter

Das Laut-o-meter visualisiert deutlich die gewünschte Lautstärke im Klassenzimmer. Dank des leicht beweglichen Pfeils passen Sie es einfach und schnell an die unterschiedlichen Arbeitsphasen des Unterrichts an. Die Rückseite ist mit der englischen Übersetzung bedruckt. Somit kann das Laut-o-meter auch im fremdsprachlichen Unterricht eingesetzt werden.

Inhalt: 1 Laut-o-meter-Schild, magnetisch und mit Ösen, 1 Pfeil, magnetisch

762879H40 2-teilig

12,60 / 14,99 €

BASTELN & GESTALTEN

Dreikantstifte

Der Stift unterstützt die richtige Schreib-/Mal-Haltung, ist extradick und deshalb für kleine Kinderhände sehr gut geeignet. In 12 schönen Farben. 17,5 cm lang

1· 12 Stifte in rundem Kartonnetui, sortiert
12462H40 [6,⁷¹ / 7,⁹⁹ €]

2· 48 Stifte in rundem Kartonnetui, sortiert
12463H40* [20,⁹⁷ / 24,⁹⁵ €]

3· 144 Stifte in einer Holzbox
Flach mit Holzdeckel
Maße Holzbox (H x B x T): 4,5 x 37 x 29 cm, sortiert
12465H40 [50,³⁸ / 59,⁹⁵ €]

4· 144 Stifte im Holzaufsteller
Maße Holzaufsteller (H x B x T): ca. 9 x 14,8 x 13,5 cm,
sortiert, hochkant
12464H40 [50,³⁸ / 59,⁹⁵ €]

5· Blanko-Holzaufsteller für Holzstifte (ohne Abb.)
Maße (H x B x T): 9 x 14,8 x 13,5 cm
55262H40 Stück [7,⁷³ / 9,²⁰ €]



2·

1·

3·

Unsere besten
dicken
Dreikantstifte!



4·

zum Selbstbefüllen

7· Regenbogenstifte

24 Stifte mit bunter Vielfachmine.
Maße Mine: Ø 0,5 cm, Länge: 17,5 cm
759984H40* 24 Stück [10,⁹² / 12,⁹⁹ €]

ergonomische
Sechskantform
zum Zeichnen, Malen,
Schreiben

24 Stück



7·



6·

6· Set mit 11 farbigen Stifteständern, leer

Für jede Farbe ein eigener Behälter aus lackiertem Holz.
11 Stifteständer leer, Ø 4,5 cm, Höhe 6,5 cm.
Lieferung ohne Stifte

51577H40 11 Stück, leer [33,¹⁹ / 39,⁵⁰ €]

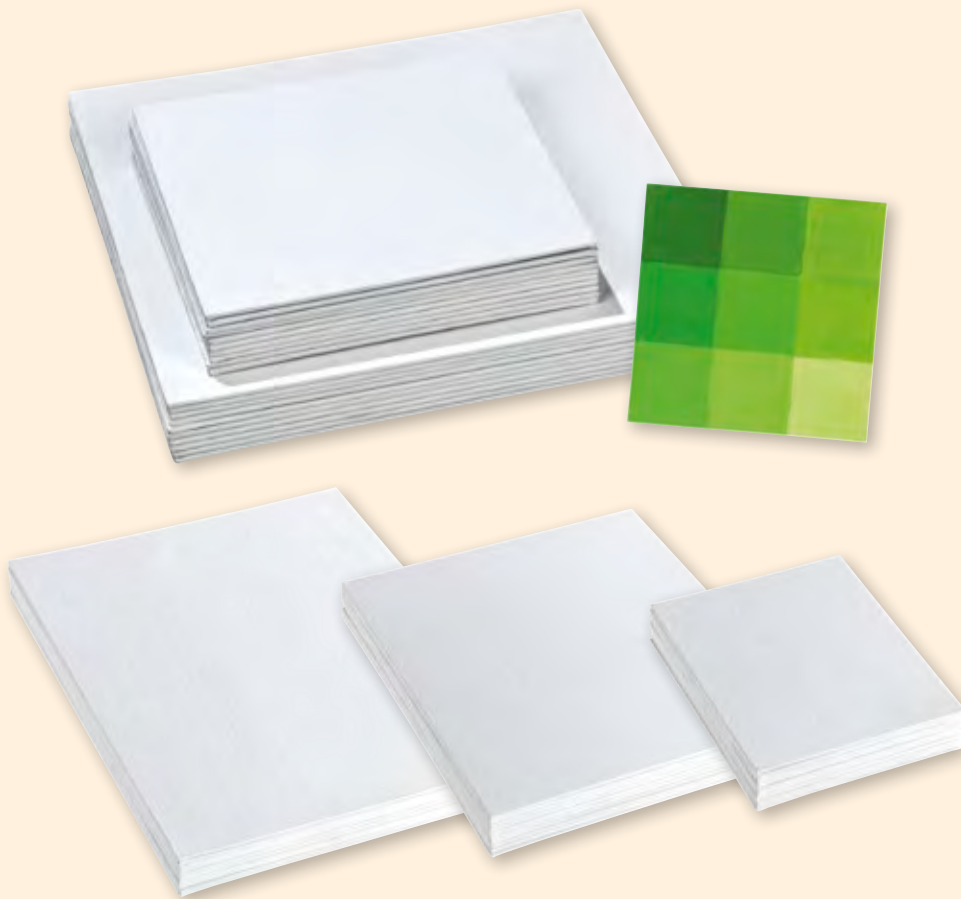

Papp-Leinwände, Quadrat

- Die Leinwände können mit verschiedenen Materialien (z. B. Strukturpaste) und Techniken gestaltet und in Größe und Form miteinander kombiniert werden.
- Bildergeschichten und Bildserien können auf den unterschiedlich großen Leinwänden dargestellt werden.
- Die Setgröße ermöglicht 10 Kindern gleichzeitig, ans Werk zu gehen.
- Die Leinwände bestehen aus festem Karton und weißem Leinen-Überzug, deshalb sind sie besonders leicht und handlich.

Material: 100% Baumwollgewebe

Papp-Leinwand-Set mit 10 Stück, 20 x 20 cm
 53906H40 7,55 / 8,99 €
[1 m² = € 18,89 / € 22,48]

Papp-Leinwand-Set mit 10 Stück, 30 x 30 cm
 53907H40* 12,60 / 14,99 €
[1 m² = € 14,- / € 16,66]

Papp-Leinwände, Rechteck

Papp-Leinwand-Set mit 10 Stück, 15 x 20 cm
 53903H40 5,87 / 6,99 €
[1 m² = € 19,58 / € 23,30]

Papp-Leinwand-Set mit 10 Stück, 25 x 30 cm
 53904H40 10,92 / 12,99 €
[1 m² = € 14,56 / € 17,32]

Papp-Leinwand-Set mit 10 Stück, 40 x 30 cm
 53905H40* 14,28 / 16,99 €
[1 m² = € 11,90 / € 14,16]

Temperafarben

Die hochwertige, gebrauchsfertige Farbe ist gut deckend, vermischbar und streichfähig. Sie eignet sich ideal für den täglichen Einsatz. Mit Pinsel, Schwamm oder als Drucktechnik bringen Sie mit dieser Farbe tausend kreative Einfälle zu Papier.

1-l-Kunststoff-Flasche
 Alle Warnhinweis: 1 (Seite 306)

- 1-l-Kunststoff-Flasche
- 12124H40* Weiß
 - 12125H40* Gelb
 - 12126H40* Rot
 - 12127H40* Grün
 - 12128H40* Blau
 - 12129H40* Schwarz



Temperafarben im 6er-Set

à 1000 ml in Weiß, Gelb, Rot, Blau, Grün, Schwarz
 Warnhinweis: 1 (Seite 306)

12130H40* 26,01 / 30,95 €
[1 l = € 4,34 / € 5,16]



Große Farbpalette für 8 Farben, leer

Für Pucks mit Ø 44 mm und Ø 57 mm
 Diese Mehrfachpalette aus festem Kunststoff hat Platz für Wasserfarbpucks mit einem Durchmesser von 44 mm und 57 mm. Jeder Puck lässt sich mühelos einsetzen und passt genau in die runden Platzhalter. Lieferung erfolgt ohne Farben!

81891H40 3,70 / 4,40 €

Bastelscheren

Aus Edelstahl, mit farbigen Griffen, 13 cm



Schere rund, Rechtshänder/innen
 9410H40

0,84 / 1,- €



Schere spitz, Rechtshänder/innen
 9409H40

0,84 / 1,- €



Bastelscheren-Set

Set mit 10 Bastelscheren, 13 cm lang, spitz
 81660H40* 5,80 / 6,90 €

Set mit 30 Bastelscheren, 13 cm lang, spitz
 81661H40* 15,88 / 18,90 €



Bastelscheren-Set

Set mit 10 Bastelscheren, 13 cm lang, rund
 81373H40* 5,80 / 6,90 €

Set mit 30 Bastelscheren, 13 cm lang, rund
 85478H40* 15,88 / 18,90 €

Malwand für Kinder

Drei Kinder können gleichzeitig malen. Dabei können sie Ideen austauschen und voneinander lernen.

- Malwände sind magnetisch.
- Jede Malwand hat zwei Klammern, um Papier festzuhalten.
- Unter jeder Malfläche befindet sich eine Tropfwanne mit Einsätzen für je 4 Wasser- bzw. Farbbecher.
- Metallrahmen insgesamt 121 cm hoch
- Malfläche: 60,5 x 60,5 cm
- Größe der Auffangwanne: 5 x 60 x 11 cm
- Die Auffangwanne ist in 60,5 cm Höhe fest verschraubt.
- 12 Wasser- und Farbbecher samt Deckel mit Einsteckloch

Lieferung ohne Pinsel

11609H40

175,⁶³ / 209,- €



6 Jovi Fingermalfarben im Töpfchen

jeweils 125 ml (rot, gelb, blau, grün, weiß, braun)

Warnhinweis: 9 (Seite 306)

80692H40*

8,⁶⁶ / 10,³⁰ €
[11 = € 11,54 / € 13,73]



Staffelei, doppelseitig

- einfach zu verstauen
 - einfach aufzubauen
 - höhenverstellbar
 - fasst die unterschiedlichsten Maße an Keilrahmen, Pappleinwänden und Schauplatten
- Für Kinder und Erwachsene in der Höhe verstellbar und von zwei Personen gleichzeitig verwendbar.
Maße (H x B x T): 147 x 55 x 50 cm
Material: Eiche

756498H40*

92,³⁹ / 109,⁹⁵ €



Malkittel

Ideal für alle Bastelarbeiten, bei denen man nicht schmutzig werden soll. **Mit langen Ärmeln und Klettverschluss.** Wasserabweisend. 100% Polyester, synthetisch beschichtet. Bei 30 °C waschbar
Orange: ab 2 - 4 Jahren, Länge ca. 56 cm
Rot: ab 4 - 9 Jahren, Länge ca. 64 cm
Alle Warnhinweis: 14 (Seite 306)

81883H40 Malkittel, orange

4,⁸⁷ / 5,⁸⁰ €

50897H40 Malkittel, rot

5,⁵⁵ / 6,⁶⁰ €



Taschen im DIN-A4-Format

Kunststoff-Tasche mit Einschub

Faserstoff-Tasche (100% Polypropylen) mit einer integrierten Folie auf der Vorderseite, in die Sie Bilder und Fotografien einschieben können. So können Sie die Tasche jederzeit nach Belieben dekorieren. 3er-Set
Maße (H x B x T): 30 x 23 x 7 cm

11639H40

Blau, hoch

83572H40

Blau, quer

88468H40

Grau, hoch

89849H40

Grau, quer

12368H40

Rot, hoch

12369H40

Rot, quer

12370H40

Grün, hoch

12371H40

Grün, quer

je 3er-Set 4,¹⁹ / 4,⁹⁹ €



zum Einhängen



2..



1..

1.. 3-seitige Malwand aus Holz

3 Kinder werden hier gleichzeitig kreativ. Durch Führungsschienen können die Whiteboards mit Klemmen für Papier ganz leicht herausgenommen werden, um die Malwand in eine Tafel zu verwandeln. An jeder Seite ist ein Tablett mit 4 Farbtöpfen angebracht.

Maße (H x B x T): 115 x 60 x 48 cm
Material: Buche, Kunststoff, MDF

756502H40

209,²⁴ / 249,- €

2.. Malwand zur Wandmontage

Robuste Malwand zum An-die-Wand-schrauben. Zum vielseitigen Malen auf Tafel- und Whiteboardoberflächen. Mit 2 Klemmen, um Papier anzubringen. Inkl. Farbtablett und Farbtöpfen

Maße (H x B x T): 115 x 58 x 20 cm
Material: Buche, Kunststoff, MDF

756504H40

78,⁹⁹ / 94,- €

Bilder trocknen
glatt aus

3..



Ablagen voll verzinkt, nicht
rostend und einzeln zugänglich



3.. Trocknungswagen A3

Mit rostfreien Schubgittern, Gummi-Flüsterrollen und praktischer Tisch-Ablage

Das Gestell besteht aus beschichtetem Stahl. Die Schubführungen befinden sich in einer Buchedekor-Platte. Im Gestell finden bis zu 25 Schubgitter (40 x 49 cm) Platz. Zwei der vier Lenkrollen sind feststellbar.
Maße Wagen (H x B x T): 85 x 48 x 46 cm

Trocknungswagen A3

Mit 15 Schubgittern, für bis zu 15 DIN-A3-,
30 DIN-A4-Bilder

12477H40 Silber

89980H40 Rot

je 184,⁸³ / 219,⁹⁵ €

Trocknungswagen A3

Mit 25 Schubgittern, für bis zu 25 DIN-A3-,
50 DIN-A4-Bilder

12478H40 Silber

89981H40* Rot

je 242,⁸⁶ / 289,- €

Zusätzliches Schubgitter

DIN-A3-Überformat (40 x 49 cm)

89997H40

7,⁵⁵ / 8,⁹⁹ €

1.. Der große Bildertrocknungswagen

- Platz für jede Menge Bilder
- sogar für Formate bis DIN A1

Die Trocknungswagen – in nun drei verschiedenen Größen – lassen sich ganz einfach zu ihrem Einsatzort schieben und bieten jede Menge Platz für Kunstwerke (z. B. für bis zu 100 DIN-A4-Bilder im größten Wagen). Die Trocknungsgitter sind dank Führungslaufschiene leicht herausziehbar und ermöglichen ein bequemes Be- und Entladen. Abstand der Gitter: 4,5 cm.

Material: galvanisch verzinktes Stahlrohr/-gitter, Ablageplatte aus Holzdekor
4 Laufrollen, 2 Feststellbremsen, Lieferung zerlegt; Montageanleitung liegt bei.

Trocknungswagen mit 10 Gittern

Maße (H x B x T): 88 x 94 x 60 cm

756508H40 276,⁴⁷ / 329,- €

Trocknungswagen mit 15 Gittern

Maße (H x B x T): 114 x 94 x 60 cm

756507H40 310,⁰⁸ / 369,- €

Trocknungswagen mit 25 Gittern

Maße (H x B x T): 153 x 94 x 60 cm

57222H40* 377,³¹ / 449,- €

1..



Flüsterrollen

2.. Trocknungsgestell zur Wandmontage

Das 2-teilige Gestell hat Platz für 16 Bilder bis ca. 45 cm Größe. Es kann je nach Wunsch in beliebiger kindgerechter Höhe an der Wand angebracht und nach Gebrauch platzsparend zusammengeklappt werden. Gestelltiefe ca. 48 cm

Gestelle übereinander (B x H): 68 x 120 cm

Gestelle nebeneinander (B x H): 136 x 60 cm

12473H40 112,⁶¹ / 134,- €

2..



hochkant oder quer montierbar

Sammelmappen

individuell gestalten

3..

3.. Mappe mit Gummiband, blanko, DIN A3

Mit seitlichen Klappen.

Material: Graupappe, Mappe mit Gummiband

11564H40* 10 Stück 13,⁸⁷ / 16,⁵⁰ €

4.. Sammelmappen, blanko

Aus 500 g/m² Graupappe

Ihre Kinder bewahren ihre Bilder und Zeichnungen in diesen praktischen Sammelmappen auf. Nichts kann verloren gehen, die Bilder bekommen keine abgeknickten Ecken! Alles ist fein säuberlich aufbewahrt.

11563H40* 10 Stück, DIN A3, ohne Band 12,¹⁸ / 14,⁵⁰ €

11562H40* 10 Stück, DIN A3, mit Band 12,¹⁸ / 14,⁵⁰ €

81021H40* Stück, 50 x 70 cm, mit Band 4,¹⁹ / 4,⁹⁹ €

4..

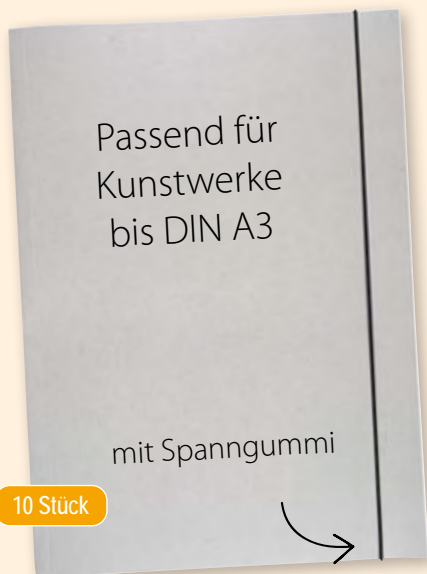

10 Stück

10 Stück

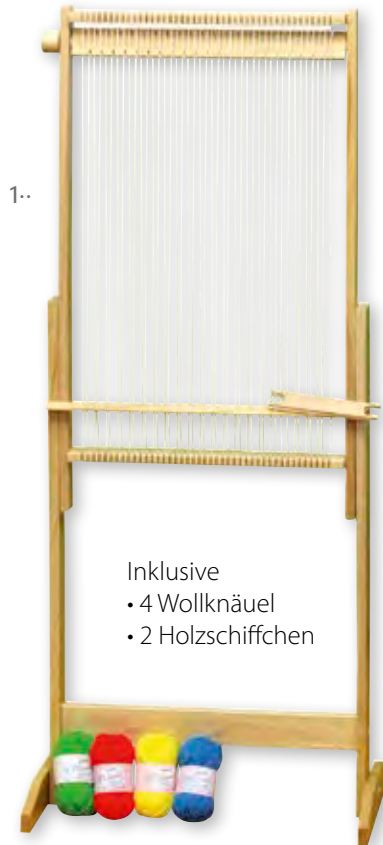

Inklusive
 • 4 Wollknäuel
 • 2 Holzschiffchen

1· Riesen-Webrahmen

Dieser riesengroße Webrahmen kann je nach Jahreszeit gestaltet werden und eignet sich hervorragend zum Üben erster Webversuche. Verarbeiten lassen sich neben Wolle, Tüchern und Stoffen auch Naturmaterialien wie Gräser, Zapfen, Moose ... Geschult werden die Fingerfertigkeit und Feinmotorik der Kinder. Der Webrahmen ist bereits bespannt und höhenverstellbar.
 Maße (H x B x T): 125 x 64 x 40 cm

Zubehör:
 • 2 Holzschiffchen,
 • 4 Wollknäuel (100% Polyacryl)

81674H40 Stück

66,⁸¹ / 79,⁵⁰ €

2· Filzen mit Seifenknete

- kinderleicht formbar
 - anwendbar ohne Erhitzen
 - 12 h Aushärtezeit
 Kugeln, Eier und weitere tolle Formen (ideal sind Platzchenausstecher) gestaltbar. Ideal für Kinder ab dem Vorschulalter. Ab 4 Jahren
Inhalt: 200 g Seifenstreusel, 4x 2 g Filzwolle (100% Schurwolle) in verschiedenen Farben, Anleitung, Lieferung ohne Deko

INCI: Seifenstreusel, Seiffennadeln
 Sodium Palmate, Sodium Palm Kernelate, Aqua, Glycerin, Sodium Chloride, Tetrasodium EDTA, Tetrasodium Etidronate

Warnhinweis: 2 (Seite 306)

761622H40

7,⁵⁵ / 8,⁹⁹ €



Webrahmen für Groß und Klein



3· Kleiner Webrahmen, 16,5 x 22 cm

Webbreite: ca. 14 cm
 Stabile Ausführung, Buchenholz, fest verleimte Zahnleiste mit je 17 Schlitzen.

Zubehör:
 • 1 Holzschlitten
 • 1 Anschlagkamm
 • 1 Umschlagkamm

56314H40

4,¹⁹ / 4,⁹⁹ €

4· Set mit 10 kleinen Webrahmen, 16,5 x 22 cm

Inhalt: 10 kleine Webrahmen, 10 Holzschlitten, 10 Anschlagkämme, 10 Wendekämme

81923H40

37,³⁹ / 44,⁵⁰ €

5· Großer Webrahmen, 30 x 40 cm

Webbreite: 28 cm

Zubehör:
 • 2 Schiffchen
 • 1 Anschlagkamm
 • 1 Wendekamm

50998H40

12,⁶⁰ / 14,⁹⁹ €



je 5000 Stück

Midi-Bügelperlen im Eimer, 5000 Perlen

Unglaublicher Vorrat! Verschiedene Sortierungen im praktischen Aufbewahrungseimer mit Deckel.
Alle [Warnhinweis: 1 \(Seite 306\)](#)

- 756920H40 10-Farben-Mix (a)
- 756921H40 Neon-Mix (b)
- 756922H40 Pastell-Mix (c)
- 763750H40* Gestreift (d)
- 756938H40 Glitzer-Mix (e)

je **6,71 / 7,99 €**

aus **Zuckerrohr**



Midi-Bügelperlen „GREEN“

Endlich sind sie da! Der Standard-Farbenmix der Midi-Bügelperlen jetzt auch aus 100% Zuckerrohr hergestellt. Aufbewahrt im Kunststoffeimer mit Deckel.

Farben: Weiß, Gelb, Orange, Rot, Lila, Rosa, Blau, Grün, Braun, Schwarz
Maße der Perlen: Ø 0,5 cm, Höhe 0,5 cm; Innen-Ø 2,5 mm

Material: 100% Zuckerrohr
Ab 3 Jahren

Alle [Warnhinweis: 1 \(Seite 306\)](#)

Midi-Bügelperlen „GREEN“

- 761627H40 5000 Stück
- 761628H40 20.000 Stück

8,39 / 9,99 €
30,25 / 36,- €

Knetmasse

Sehr leichte, weiche und völlig ungiftige Knetmasse. Besonders gut für kleine Kinder geeignet, da sie von Anfang an leicht zu formen ist und nicht eintrocknet.

Knetkiste – Gruppenset

2500 g der oben beschriebenen Knete in einer transparenten Aufbewahrungskiste.
1000 g Rot, 500 g Blau, 500 g Gelb, 500 g Grün

[Warnhinweis: 2 \(Seite 306\)](#)

759970H40*

15,08 / 17,95 €

Knetmasse – bunt gemischt

1430 g Knete in 13 verschiedenen Farbrollen gemischt. Für bunte „Knetertles“. Im Eimerchen.

[Warnhinweis: 2 \(Seite 306\)](#)

760074H40

6,30 / 7,50 €
(1 kg = € 4,41 / € 5,25)

04 | Knet-Set, 12 Farben

Knetmasse kann evtl. abfärben. Pro Farbe 500 g

[Warnhinweis: 2 \(Seite 306\)](#)

760075H40* 6 kg

25,17 / 29,95 €
(1 kg = € 4,20 / € 5,-)

20 Stück



50 Stück

Straßenmalkreide

20 Malkreiden, ca. 10 cm lang, im praktischen Eimerchen.

[Warnhinweis: 2 \(Seite 306\)](#)

- 54834H40 20 Stück
- 54835H40* 50 Stück

3,61 / 4,30 €
7,55 / 8,99 €

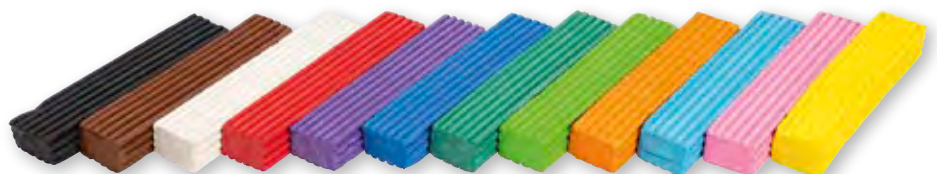

[Versandkosten: 5,80 / 6,90 € – Versandkosten Flexeo®-Möbel: 30,- / 35,70 € pro Möbelstück](#)



6 Stück

Kinderkronen-Bastelset

Mit diesem Set können kleine Königinnen und Könige ihre eigene Krone individuell gestalten. Diese Kronen eignen sich hervorragend für Rollenspiele und Theaterstücke. Enthalten sind 2x 3 verschiedene Kronenmodelle zum Ausmalen, Basteln und Spielen. Maße: 14 cm hoch, Umfang bis ca. 56 cm, Material: Pappe beschichtet

58148H40 6 Stück **4,54 / 5,40 €**



10 Bogen

Karo-Fotokarton 300 g/m²

10 Bogen Karo-Fotokarton in 300 g/m², beidseitig bedruckt, in zehn aufeinander abgestimmten Farben: Gelb, Orange, Rot, Rosa, Flieder, Lila, Grün, Petrol, Hellblau und Dunkelblau.

11894H40* 50 x 70 cm **10,84 / 12,90 €**
(1 m² = € 3,10 / € 3,69)



10 Bogen

Pünktchen-Fotokarton 300 g/m²

10 Bogen Pünktchen-Fotokarton in 300 g/m², beidseitig bedruckt, in zehn aufeinander abgestimmten Farben: Gelb, Orange, Rot, Rosa, Flieder, Lila, Grün, Petrol, Hellblau und Dunkelblau.

11898H40* 50 x 70 cm **10,84 / 12,90 €**
(1 m² = € 3,10 / € 3,69)



10 Bogen

Streifen-Fotokarton 300 g/m²

10 Bogen Streifen-Fotokarton in 300 g/m², beidseitig bedruckt, in zehn aufeinander abgestimmten Farben: Gelb, Orange, Rot, Rosa, Flieder, Lila, Grün, Petrol, Hellblau und Dunkelblau.

11896H40* 50 x 70 cm **10,84 / 12,90 €**
(1 m² = € 3,10 / € 3,69)

Kreativ-Set

Dieses Kreativ-Set in der praktischen Aufbewahrungsbox beinhaltet eine riesige Sammlung der verschiedensten und gängigsten Bastelmaterialien.

Inhalt:

- 100 g Federn (15 cm), Lieferung in Überraschungsfarbe
- 100 Pompons, 100% Polypropylen, (1 - 5 cm), Lieferung in Überraschungsfarbe
- 800 Schmucksteine (rund)
- 35 g Perlen (bunt gemischt)
- 100 Wackelaugen (rund, Ø 4, 7, 10 und 15 mm)
- 100 g Paillettenmix (Lieferung in Überraschungsfarbe)
- 100 Stück Chenilledraht (30 cm, Ø 7 mm)
- 1 transparente Box zur Aufbewahrung

Warnhinweis: 1 (Seite 306)

57123H40* **27,31 / 32,50 €**



Kreativ Bastel-Set „für das ganze Jahr“

323-teiliges Bastel-Set

Materialmix mit den gängigsten Bastelartikeln, die über das Jahr gebraucht werden.

Inhalt: 100 Bogen Origamifaltblätter; 130 Stück Moosgummibuchstaben; 13 Bogen Tonzeichenpapier, farbig sortiert, 25 x 35 cm; 10 Bogen Fotokarton Regenbogenverlauf, 25 x 35 cm; 1 Bogen Fotokarton Schlangemotiv, 25 x 35 cm; 10 Bogen Transparentpapier, farbig sortiert, 25 x 35 cm; 13 Bogen Blumenseide, farbig sortiert, 25 x 35 cm; 11 Bogen E-Wellpappe, 25 x 35 cm; 2 Bogen Regenbogenpapier, 25 x 35 cm; 2 Bogen Moosgummi, 20 x 29 cm; 10 Stück Chenilledraht, 50 cm lang; 20 Stück Wackelaugen, sortiert

81397H40* **10,08 / 11,99 €**



je 500 Blatt



Faltblätter, Papier 70 g/m², 10 leuchtende Farben

Quadratisch

80071H40* 500 Blatt, 10 x 10 cm **2,51 / 2,99 €**
(1 m² = € 0,50 / € 0,60)

80072H40* 500 Blatt, 15 x 15 cm **4,03 / 4,80 €**
(1 m² = € 0,36 / € 0,43)

80073H40* 500 Blatt, 20 x 20 cm **6,47 / 7,70 €**
(1 m² = € 0,32 / € 0,39)

Rund

80074H40* 500 Blatt, Ø 10 cm **3,99 / 4,75 €**

80075H40* 500 Blatt, Ø 15 cm **6,05 / 7,20 €**

80076H40* 500 Blatt, Ø 18 cm **7,98 / 9,50 €**

Holz-Papier-Ständer

Hervorragend zum Aufbewahren von Falblättern in den Größen 10 x 10, 15 x 15 und 20 x 20 cm.

Größe: 30 x 22 x 22 cm. Lieferung ohne Papier
81841H40* **23,49 / 27,95 €**



für 10 x 10 cm

für 15 x 15 cm

für 20 x 20 cm

Tonpapier 130 g/m²

1· 500 Blatt, DIN A4

Sortiert in 25 Farben: 20 Blatt je Farbe Weiß, Perlmutter, Strohgelb, Bananengelb, Ocker, Orange, Hochrot, Dunkelrot, Rosa, Altrosa, Lila, Flieder, Himmelblau, Pazifik, Königsblau, Mint, Hellgrün, Moosgrün, Tannengrün, Beige, Chamois, Schokobraun, Hellgrau, Steingrau und Schwarz

80005H40* $24,79 / 29,50$ €
(1 m² = € 0,80 / € 0,95)

2· 100 Bogen, 50 x 70 cm

Sortiert in 10 aufeinander abgestimmten Farbtönen

80000H40* $21,43 / 25,50$ €
(1 m² = € 0,61 / € 0,73)

3· Fotokarton 220 g/m², 100 Bogen, 50 x 70 cm

Sortiert in 10 aufeinander abgestimmten Farbtönen

81522H40* $38,66 / 46,-$ €
(1 m² = € 1,10 / € 1,31)

Tonkarton 180 g/m²

4· Tonkarton 180 g/m²

- matte, griffige Oberfläche
- Tonpapier in der Art von Fotokarton
- druck- und kopierfähig
- stabil und leicht zu schneiden

100 Bogen, 50 x 70 cm, in 10 Farben sortiert

761652H40* 100 Bogen $35,29 / 42,-$ €
(1 m² = € 1,01 / € 1,20)

100 Blatt, DIN A4, in 10 Farben sortiert

761653H40* 100 Blatt $8,39 / 9,99$ €
(1 m² = € 1,35 / € 1,60)

5· Tonkarton 180 g/m²

- matte, griffige Oberfläche
- Tonpapier in der Art von Fotokarton
- druck- und kopierfähig
- stabil und leicht zu schneiden

500 Blatt, DIN A4, in 17 nach Bedarfshäufigkeit sortierten Farben

761654H40* 500 Blatt $36,97 / 44,-$ €
(1 m² = € 1,19 / € 1,41)

Fotokarton 300 g/m²

6· 100 Bogen, 50 x 70 cm

Sortiert in 10 aufeinander abgestimmten Farbtönen

80008H40* $43,70 / 52,-$ €
(1 m² = € 1,25 / € 1,49)

7· 125 Bogen – kleines Set, 50 x 70 cm

Sortiert nach Bedarfshäufigkeit

Je 15 Bogen Hochrot, Bananengelb, Tannengrün, Weiß und Schwarz

Je 10 Bogen Ultramarin, Hellgrün, Schokobraun, Pazifikblau und Moosgrün

57441H40* $55,46 / 66,-$ €
(1 m² = € 1,27 / € 1,51)

8· 250 Blatt, DIN A4

Sortiert in 25 Farben: 10 Blatt je Farbe Weiß, Perlmutter, Strohgelb, Bananengelb, Ocker, Orange, Hochrot, Dunkelrot, Rosa, Altrosa, Lila, Flieder, Himmelblau, Pazifik, Königsblau, Mint, Hellgrün, Moosgrün, Tannengrün, Beige, Chamois, Schokobraun, Hellgrau, Steingrau und Schwarz

79960H40* $25,17 / 29,95$ €
(1 m² = € 1,61 / € 1,92)

9· 250 Bogen – großes Set, 50 x 70 cm

Sortiert nach Bedarfshäufigkeit

Je 30 Bogen Hochrot, Bananengelb, Tannengrün, Weiß und Schwarz

Je 20 Bogen Ultramarin, Hellgrün, Schokobraun, Pazifikblau und Moosgrün

80927H40* $104,20 / 124,-$ €
(1 m² = € 1,19 / € 1,42)

10· Papier-Überraschungspaket

Tonpapier, Fotokarton, Wellpappe, Motivkarton und vieles mehr. Ca. 12 kg Kreativ-Bastelspaß. Jedes Paket ist anders! Inhalt: ca. 12 kg Papier

757840H40* $34,03 / 40,50$ €

Tonzeichenkarton 160 g/m²

Das Material hat eine glattere Oberfläche als Tonpapier und ist somit kopier- bzw. druckfähiger. Tonkarton ist stabiler als Tonpapier, dabei preisgünstiger als Fotokarton.

11· 500 Blatt, DIN A4

Sortiert in 10 aufeinander abgestimmten Farbtönen; je 50x Hochrot, Bananengelb, Pink, Himmelblau, Königsblau, Hellgrün, Tannengrün, Weiß, Schokobraun, Schwarz

80616H40* 500 Blatt $27,69 / 32,95$ €
(1 m² = € 0,89 / € 1,05)

12· 250 Bogen, DIN A3

Sortiert in 10 aufeinander abgestimmten Farbtönen; je 25x Hochrot, Bananengelb, Pink, Himmelblau, Königsblau, Hellgrün, Tannengrün, Weiß, Schokobraun, Schwarz

80615H40* 250 Bogen $27,69 / 32,95$ €
(1 m² = € 0,89 / € 1,05)

13· 125 Bogen, DIN A2

Sortiert in 10 aufeinander abgestimmten Farbtönen; je 12x Hochrot, Bananengelb, Pink, Himmelblau, Königsblau; je 13 x Hellgrün, Tannengrün, Weiß, Schokobraun, Schwarz

81767H40* 125 Bogen $27,69 / 32,95$ €
(1 m² = € 0,89 / € 1,05)



Top-Qualität,
chlorfrei gebleicht

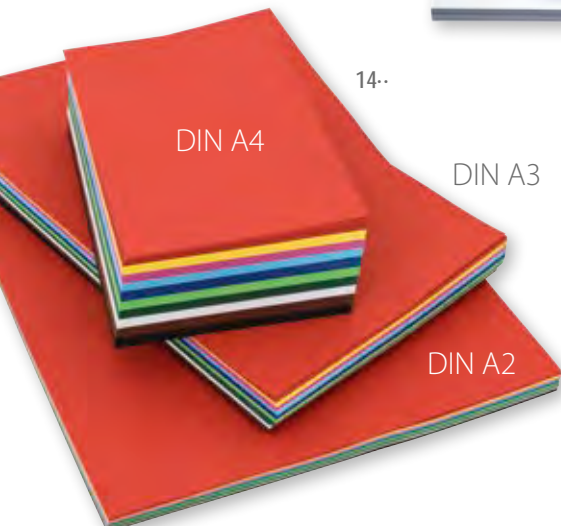
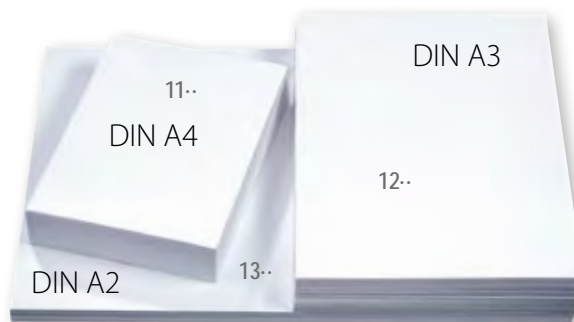

www.blauer-engel.de/uz14b

- aus 100% Altpapier
- besonders schadstoffarm

14· Zeichenkarton 200 g/m²

Top-Qualität, chlorfrei gebleicht

Dieser Karton eignet sich hervorragend zum Zeichnen sowie für alle feuchten und trockenen Maltechniken. Ihre Kinder können darauf drucken, kleben und schreiben.

80359H40* DIN A4, 250 Blatt $14,24 / 16,95$ €
(1 m² = € 0,91 / € 1,09)

80360H40* DIN A3, 250 Bogen $26,85 / 31,95$ €
(1 m² = € 0,86 / € 1,02)

80361H40* DIN A2, 100 Bogen $23,53 / 28,-$ €
(1 m² = € 0,94 / € 1,12)

Papierkleber

Dieser glasklare Papierkleber hält Bastelarbeiten aus Papier und Pappe dauerhaft zusammen.
Lösungsmittelfrei

Transparenter Papierkleber, 2000 g

Gefahrenhinweise: C29, G12 (Seite 306)

52391H40*

13,44 / 15,99 €
[1 kg = € 6,72 / € 8,-]

Transparenter Papierkleber, 5000 g

+ 20 Leerflaschen

Füllen Sie unsere Kleber aus dem großen Behälter für Ihre Schüler/innen in praktische Leerflaschen.

Gefahrenhinweise: C29, G12 (Seite 306)

52392H40*

31,76 / 37,80 €
[1 kg = € 6,35 / € 7,56]

20 Stück

Bastelkleber

Dieser Bastelkleber hat eine starke Bindefestigkeit bei Werkstoffen wie Holz, Pappe, Filz, Stoffe, Styropor und anderen Materialien.

Lässt sich gut mit Tempera- oder Fingerfarbe vermischen. Klebt punktgenau oder flächendeckend.

Trocknet transparent, Trocknungszeit ca. 3 - 5 Min; kalt auswaschbar, lösungsmittelfrei.

Füllen Sie unsere Kleber aus dem großen Behälter für Ihre Schüler/innen in praktische Leerflaschen.

Bastelkleber, 2000 g

Gefahrenhinweise: C29, G12 (Seite 306)

52393H40*

14,24 / 16,95 €
[1 kg = € 7,12 / € 8,48]

Bastelkleber, 5000 g + 20 Leerflaschen

Gefahrenhinweise: C29, G12 (Seite 306)

52394H40*

33,57 / 39,95 €
[1 kg = € 6,71 / € 7,99]

10 Leerflaschen im Set, à 120 ml

52395H40*

6,55 / 7,80 €



20 Stück

Bestellen Sie auch:

Holzbox für/mit 10 Kleberflaschen

Ideal zur Aufbewahrung von 10 Kleberflaschen.

Maße (H x B x T): ca. 6 x 30 x 13 cm

Innenmaß pro Quadrat: 5 x 5 cm

Material: Holz

11696H40* leer

14,24 / 16,95 €

11702H40* mit 10 Leerflaschen

20,59 / 24,50 €

Klebestift

Der Klebestift eignet sich für Papier, Pappe, Fotos ...

Er ist kalt auswaschbar und trocknet transparent aus.

Lösungsmittelfrei

11572H40 20 g, 5 Stück

4,19 / 4,99 €
[1 kg = € 41,93 / € 49,90]

11573H40* 40 g, 5 Stück

5,87 / 6,99 €
[1 kg = € 29,37 / € 34,95]

Warnhinweise

Achtung! Die Sicherheit der Kinder ist uns sehr wichtig. Alle relevanten Warnhinweise zu einem Produkt finden Sie auf dieser Seite. Welche dieser Hinweise für ein Produkt gelten, finden Sie unter der Art.-Nr. des jeweiligen Produktes.

- 1 Achtung! Nicht für Kinder unter 36 Monaten geeignet. Erstickungsgefahr! Kleine Teile/Es können kleine Teile entstehen/Herauslösbare kleine Teile.
- 2 Achtung! Benutzung unter unmittelbarer Aufsicht von Erwachsenen.
- 3 Achtung! Nicht für Kinder unter 36 Monaten geeignet. Sturzgefahr!
- 4 Achtung! Nicht für Kinder unter 36 Monaten geeignet. Strangulationsgefahr wegen langer Schnüre!
- 5 Achtung! Nicht für Kinder unter 36 Monaten geeignet. Erstickungsgefahr! Kleine Kugeln.
- 6 Achtung! Kinder unter 8 Jahren können an nicht aufgeblasenen oder geplatzen Ballons ersticken. Die Aufsicht durch Erwachsene ist erforderlich. Nicht aufgeblasene Ballons sind von Kindern fernzuhalten. Geplatze Ballons sind unverzüglich zu entfernen.
- 7 Achtung! Nicht für Kinder unter 36 Monaten geeignet. Es besteht Verletzungsgefahr durch funktionsbedingte Spitzen und/oder scharfe Kanten!
- 8 Achtung! Keine Schutzfunktion, es besteht Verletzungsgefahr!
- 9 Bitte beaufsichtigen Sie das Gestalten mit Farbe/kreativem Material.
- 10 Hinweis: Aufbau nur durch Erwachsene. Produkt enthält im unmontierten Zustand Kleinteile. Erstickungsgefahr!
- 11 Achtung! Von Feuer fernhalten.
- 12 Hinweis: Nicht in der Nähe von Treppen, Rolltreppen, an Bahnsteigen, Pools und abschüssigen Straßen benutzen. Nicht mit hoher Geschwindigkeit benutzen.
- 13 Hinweis: Mit Schutzausrüstung zu benutzen. Nicht im Straßenverkehr zu verwenden.
- 22 Hinweis: Sport- und Spielgeräte. Achtung! Für die Benutzung des Gerätes wird ein gewisses Maß an motorischen Fähigkeiten und Umsicht vorausgesetzt. Im Zweifelsfall zunächst das Gerät nur mit Hilfestellung und/oder geeigneter Schutzausrüstung benutzen.
- 23 Achtung! Nicht für Kinder unter 36 Monaten geeignet. Verletzungsgefahr der Finger durch sich fortbewegende Rollen.
- 26 Achtung! Nicht geeignet zur alleinigen Benutzung von Kindern unter 36 Monaten. Sturzgefahr!
- 31 Achtung! Kein Schutz gegen Ertrinken. Nur unter ständiger Aufsicht verwenden.
- 32 Achtung! Für Kinder unter 8 Jahren nicht geeignet. Dieses Produkt enthält kleine Magnete. Verschluckte Magnete können sich im Darm gegenseitig anziehen und schwere Verletzungen verursachen. Ziehen Sie sofort einen Arzt zurate, wenn Magnete verschluckt werden sollten.
- 33 Achtung! Lupeneffekt – nicht direkt in die Sonne sehen.
- 41 Achtung! Lehrmittel – kein Spielzeug. Benutzung unter unmittelbarer Aufsicht von Erwachsenen. Ziehen Sie sofort einen Arzt zurate, wenn die Flüssigkeit verschluckt werden sollte.
- 42 Hinweis: Unterrichtsmaterial – Benutzung nur unter unmittelbarer Aufsicht von Erwachsenen.
- 45 Hinweise: Benutzung unter Aufsicht eines Erwachsenen. Verschluckbare Kleinteile.
- 52 Achtung! Nicht für Kinder unter 36 Monaten geeignet. Strangulationsgefahr wegen langer Schnüre! Verwendung nur auf ebener Erde. Darf nicht in der Nähe von oder auf Spielgeräten (z. B. Rutschen, Schaukeln, Klettergerüsten, Kletterhäuschen oder anderen Spielgeräten) sowie Bäumen verwendet werden. Die Aufsicht durch Erwachsene ist erforderlich.

Gefahrenhinweise

- C29 Kann allergische Reaktionen hervorrufen.
C30 Achtung! Kann die Organe (Schilddrüse) schädigen bei längerer oder wiederholter Exposition durch Verschlucken.
C32 Achtung! Behälter steht unter Druck: Kann bei Erwärmung bersten.
G13 Enthält Jod.
G12 Enthält 1,2-Benzisothiazol-3(2H)-one (BIT), Reaction mass aus: 5-Chlor-2-methyl-2H-isothiazol-3-on (CMIT) und 2-Methyl-2H-isothiazol-3-on (MIT). Kann allergische Reaktionen hervorrufen.
G14 Enthält 5-Chlor-2-methyl-2H-isothiazol-3-on (CMIT) und 2-Methyl-2H-isothiazol-3-on (MIT). Kann allergische Reaktionen hervorrufen.
P1 Ist ärztlicher Rat erforderlich, Verpackung oder Kennzeichnungsetikett bereithalten.
P2 Darf nicht in die Hände von Kindern gelangen.
P3 Vor Gebrauch Kennzeichnungsetikett lesen.
P4 Von Hitze, heißen Oberflächen, Funken, offenen Flammen und anderen Zündquellen fernhalten. Nicht rauchen.
P6 Behälter steht unter Druck: Nicht durchstechen oder verbrennen, auch nicht nach Gebrauch.
P7 Staub/Rauch/Gas/Nebel/Dampf/Aerosol nicht einatmen.
P22 Vor Sonnenbestrahlung schützen. Nicht Temperaturen von mehr als 50 °C aussetzen.
P30 Bei Unwohlsein: Ärztlichen Rat einholen/ärztliche Hilfe hinzuziehen.



Hinweis: Rücknahme von Alt-Batterien und Akkus siehe Seite 294

Blue-Bot

Details auf Seite 15
Warnhinweis: 1 (Seite 306)
754599H40

Blue-Bot

Gerne stellen wir Ihnen unseren Möbelkatalog zur Verfügung.
Hier finden Sie viele unterschiedliche Konfigurationsmöglichkeiten zu
Dekoren, Maßen u. v. m.
Sprechen Sie uns einfach an, wir beraten Sie gerne.



Morgenkreis

Tagestransparenz-Uhren
762878H40

siehe Seite [296](#)

Klassendienste					
Montag	Dienstag	Mittwoch	Donnerstag	Freitag	
KAI					
LIN					
	LEON				
MAX	ETIHA				
	HIBA				



Pause



Mittag

