

**MAUL**



PRÄSENTATIONSTECHNIK &  
ARBEITSPLATZAUSSTATTUNG

2021/2022

[www.maul.de](http://www.maul.de)



Whiteboard easy2move  
21, 32



Flipcharts 52-63



Magnete 88-105

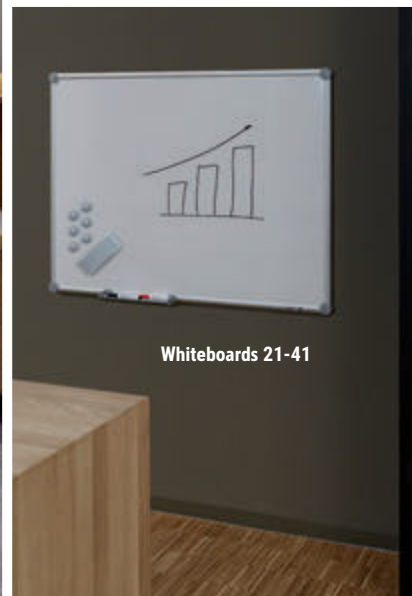

Whiteboards 21-41



Garderoben/Kleiderbügel 110-117



Wanduhren 118-123



Stehpulte 124-127

## » INHALT

### PRÄSENTATIONSTECHNIK



Serien-Übersicht 20



Whiteboard easy2move 21, 32



Whiteboards 21-41  
Wandboards 22-28, 33-36, 39  
Klapptafeln 28, 31, 36, 38  
Übersicht 40-41



Endlosboards 26-27



Mobilboards 29-31, 37-38



Pinnboards 42-47  
Übersicht 47



Planungstafeln/  
Zubehör 48-51



Flipcharts 52-63  
Übersicht 63



Präsentationszubehör 64-67



Moderationstafeln 68-75  
Übersicht 75



Moderatorenkoffer/  
Zubehör 76-83  
Übersicht 79



Schaukästen 84-85



Klapprahmen 86



Kundenstopper 87



Magnete 88-105  
Übersicht 104-105



Trend-Thema:  
Interview Digitalisierung 10-11



Trend-Thema:  
Arbeitswelt von morgen 152-155

### ARBEITSPLATZAUSSTATTUNG



Garderoben/Kleiderbügel 110-117



Wanduhren 118-123



Stehpulte/Beamertische 124-127



Ablageboards 128

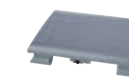

Fußstützen 129-130



Konzepthalter 131



Telefonarme 132-133



Infolisten 134-143



Planhalter/Zubehör 144-147

### WEITERE KATALOGE



Mehr von MAUL sehen Sie in unseren beiden Katalogen „Leuchten“ und „Bürobedarf“. Einfach bestellen unter [contact@maul.de](mailto:contact@maul.de) oder downloaden unter [www.maul.de](http://www.maul.de).



## » WARUM WIR NACHHALTIG DENKEN

Wir haben das Glück, mitten in der Natur zu leben und zu arbeiten. Seit mehr als einhundert Jahren haben wir unsere Heimat hier im Odenwald und Westerwald. Daher wissen wir, was wir uns, unseren Familien, der Gesellschaft und unseren Partnern schuldig sind. Die Wertschätzung der Natur und der Respekt vor den Menschen ist für uns der Schlüssel verantwortlichen Handelns.

Als Familienunternehmen in der vierten Generation gehen wir sorgsam mit den Dingen um und agieren nachhaltig. Ressourcenschonendes Handeln über den gesamten Produktlebenszyklus ist für uns selbstverständlich. Beim Kauf eines MAUL Produktes weiß man, dass es unter sozial verträglichen Arbeitsbedingungen und mit minimaler Belastung der Umwelt gefertigt wurde – und das sicher.

Aus Überzeugung bekennen wir uns zum Fertigungsstandort Deutschland und haben unsere Produktionsstätten in Zell und Kirchen ausgebaut. Wir investieren hier und zahlen Steuern, wir schaffen und erhalten Ausbildungs- und Arbeitsplätze und übernehmen aktiv Verantwortung für die Zukunft unserer Heimat.

Erfahren Sie mehr in unserer Nachhaltigkeitsbroschüre unter [www.maul.de](http://www.maul.de)

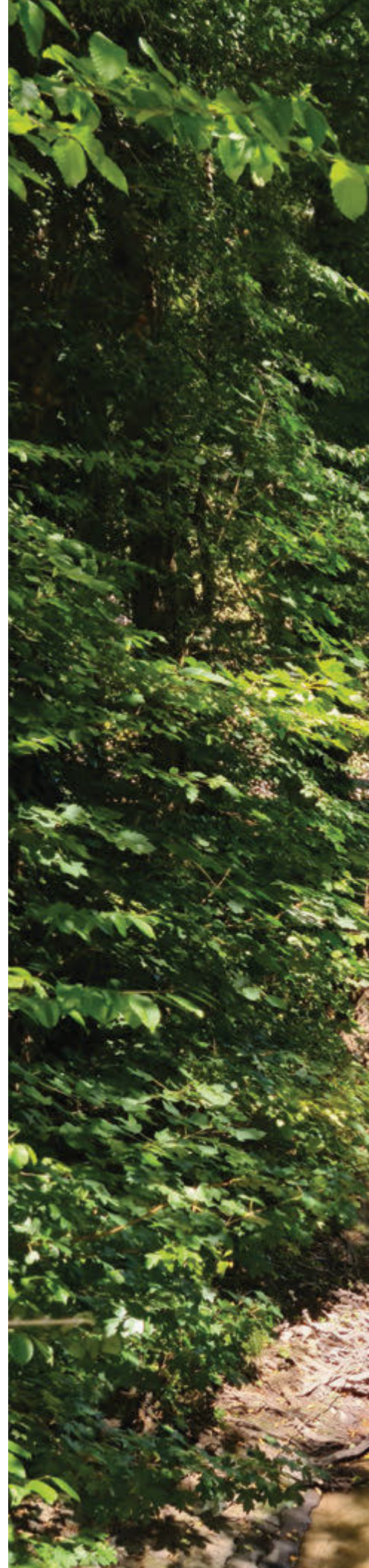

*Die Mümling fließt durch das Firmengelände von MAUL in Bad König-Zell.*





Funken-Erodiermaschine,  
Werkzeugbau MAUL

## » WARUM WIR UNSER HANDWERK VERSTEHEN

Mit einem präzisen Blick für Details entstehen bei uns in Bad König und Kirchen Produkte, die über Generationen hinweg den Menschen ihren Alltag im Büro erleichtern.

Unsere Spezialisten in Metall-, Kunststofffertigung und Elektronik arbeiten engagiert und präzise an jedem einzelnen Bauteil. Da wir Materialien selbst auswählen und Produkte selbst konstruieren und fertigen, können wir erstklassige Qualität und hochwertiges Design garantieren. Durchdachte Prüfprozesse sorgen für eine hohe Sicherheit und eine gleichbleibende Qualität aller MAUL-Produkte.

Erfahren Sie mehr unter [www.maul.de/office/de/info/unternehmen/](http://www.maul.de/office/de/info/unternehmen/)



MAUL Leuchtenfertigung in Bad König Zell





» WARUM WIR  
LIEBEN, WAS  
WIR TUN



*MAULaner aus Marketing und Vertrieb mit dem mobilen Whiteboard easy2move*

MAUL ist ein international agierendes Markenunternehmen mit Produktionsstätten an zwei Standorten in Deutschland. Hier werden über eintausend innovative Produkte aus Kunststoff und Metall gefertigt. Unser Ideenreichtum, unsere Erfahrung und unsere Flexibilität setzen wir in vielen kreativen Neuheiten um. Jahr für Jahr können wir deshalb unser Sortiment um spannende, neue Produktideen erweitern. Diese Innovationskraft belegen auch unsere vielen Gebrauchsmuster und Patente.

Die Fähigkeiten aller 190 MAULaner, verbunden mit der Freude am Fortschritt sowie der Produktion auf technologischem Top-Niveau im eigenen Haus – das macht uns so stark. Wir agieren schnell und flexibel, mit hoher Motivation und großer Identifikation zum eigenen Tun. Dabei geht es nicht um kurzfristige Lösungen, sondern um gute, dauerhafte, kreative Produkte. Passend zu unserer Firmenphilosophie – und das seit über einhundert erfolgreichen Jahren.

Erfahren Sie mehr unter [www.maul.de/office/de/info/unternehmen/](http://www.maul.de/office/de/info/unternehmen/)



# » FLIPCHART & CO. IN DIGITALEN ZEITEN

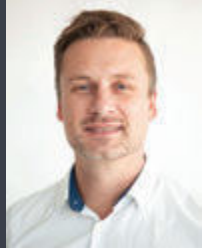

IM INTERVIEW SPRICHT DIGITALISIERUNGSMANAGER DANNY HÜBNER ÜBER DIE BEDEUTUNG DER DIGITALISIERUNG UND WAS DAS FÜR KLASSISCHE PRÄSENTATIONSMITTEL BEDEUTET

## Was verändert sich durch Industrie 4.0?

Die Art, wie wir arbeiten und produzieren, verändert sich durch Digitalisierung dramatisch. Industrie 4.0 bedeutet die intelligente Verbindung von industrieller Produktion mit modernster Informations- und Kommunikationstechnik.

Durch die Verzahnung von digitalen Technologien und Automatisierungstechnik werden Organisationsaufgaben anspruchsvoller. Außerdem sind zunehmend fachübergreifende Kompetenzen gefragt. Alle Beteiligten müssen stärker in die Prozesse eingebunden werden, um z. B. Abläufe zu koordinieren; digitale Tools unterstützen dabei.

## Welchen Platz hat die Digitalisierung bei MAUL?

Dass es die Position des Chief Digital Officers gibt, zeigt, welchen hohen Stellenwert Digitalisierung bei MAUL hat. Wir sind der Überzeugung, dass wir jetzt die Weichen stellen müssen, um zukünftig erfolgreich die Bedürfnisse unserer Kunden entlang der Customer Journey zufrieden stellen zu können. Das betrifft nicht nur die Touchpoints mit den Kunden, sondern auch unsere internen Abläufe werden wir weiter optimieren und Hand-in-Hand laufen lassen.

## Agilität ist ein Trend geworden. Wie sieht es damit aus?

Ist für mich ein weiterer Fakt für eine erfolgreiche Zukunft. Unser Geschäftsführer Stefan Scharmann setzt schon seit langem auf flache Hierarchien, kurze Entscheidungswege und die Verteilung von Verantwortung. Das kommt uns jetzt bei der digitalen Transformation zugute.

Wichtig ist es, nicht nur ein digitales Tool zu nutzen, sondern auch die richtigen Arbeitsmethoden in diesen volatilen Zeiten einzusetzen. Entscheidend für mich ist die richtige Balance zwischen Lean und Agilität. Nicht nur der Prozess ist entscheidend, sondern auch der Output, also das Produkt.

## Welche digitalen und analogen Tools gibt es zur Unterstützung und welche nutzen Sie bei MAUL?

In vielen Fällen, vor allem bei der Einführung von agilen Methoden, sind die analogen Arbeitsmittel die bessere Wahl. SCRUM, Kanban oder Kreativtechniken funktionieren am Anfang besser, wenn beispielsweise Aufgaben eines Teams auf Klebezettel notiert sind und für alle transparent auf einem Whiteboard in der Kanban-Methodik angeordnet sind. Das sorgt dafür, dass alle informiert sind, den richtigen Fokus legen und schnell Aufgaben zum Abschluss bringen können.

Wir bei MAUL nutzen das Beste aus beiden Welten: Digitale Tools bei der Organisation von verteilten Teams (Homeoffice) und bei Kreativmeetings nutzen wir die Boards und Flipcharts aus unserem Sortiment.

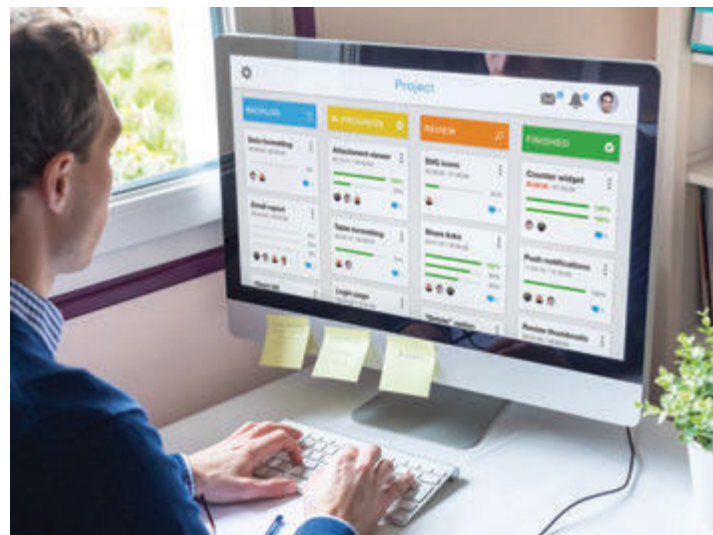





## » PRÄSENTATIONS- TECHNIK

Abwechslungsreich, klar strukturiert, aussagekräftig und lange nachwirkend: Genau wie für eine gute Moderation gelten diese Eigenschaften auch für unsere Präsentations-Produkte. Denn wir haben die passenden Hilfsmittel, um Ideen und Informationen wirkungsvoll festzuhalten.

Seit Jahrzehnten fertigen wir in Deutschland Whiteboards in allen Varianten. Jeder Rahmen, jede Schraube und jedes Material wurden von unseren Fachleuten mit Bedacht gewählt und ausführlich getestet. Kombiniert mit unserem Wissen über die Verarbeitung von Metall resultieren daraus durchdachte und zuverlässige Boards. So können wir in jeder Preisklasse beste Qualität bieten.

# » STABILE KONSTRUKTIONEN, HOCHWERTIGE HERSTELLUNG



MAUL Abkantpresse in der Metallfertigung:  
Presskraft 100 Tonnen, Biegelänge 3100 mm.

## OBERFLÄCHE UND RAHMEN MACHEN DEN UNTERSCHIED

Die Kunst bei der Produktion von Informationstafeln ist es, sie gleichzeitig sehr stabil und dabei leicht zu konstruieren. Stabil, damit die Tafel sich im Laufe der Zeit nicht verzieht oder sich der Rahmen löst. Und leicht, um sie sicher und bequem an jeder Wand zu befestigen oder sie mit wenig Kraftaufwand als Mobilboard, Moderationstafel oder Flipchart zu bewegen. Sehen Sie im Detail, wie wir diese Aufgabe lösen.

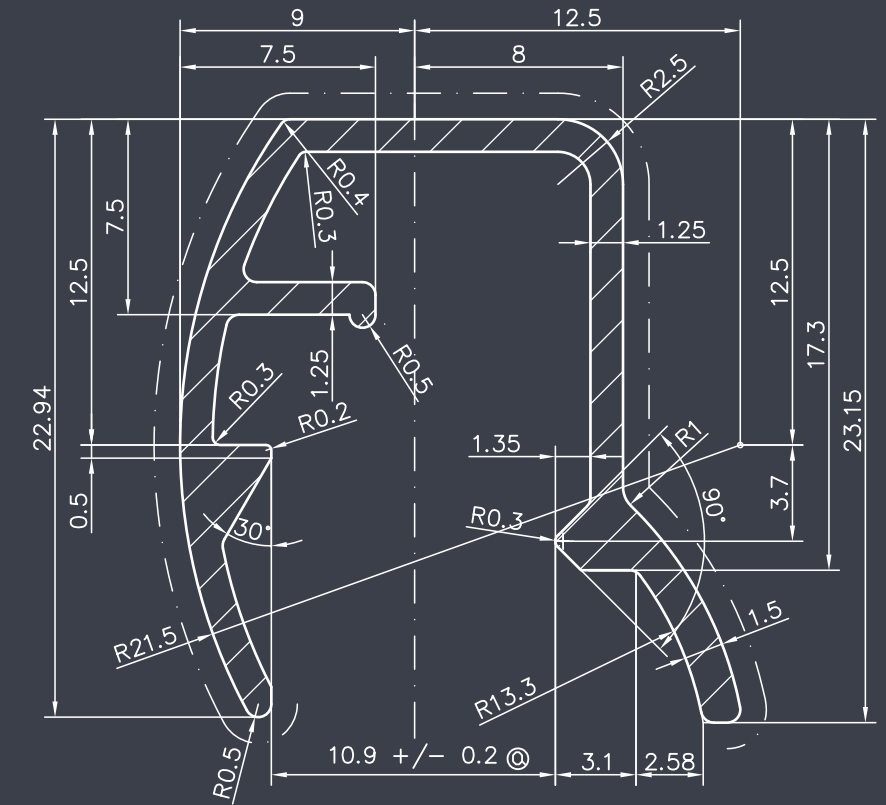

Präzision bis ins Detail: Querschnitt des Aluminiumprofils für das Whiteboard MAULpro

## OBERFLÄCHEN

Neben Pinn-, Kork-, Textil und bedruckten Oberflächen haben wir uns für zwei hochwertige Whiteboard-Beschichtungen entschieden:

### Kunststoffbeschichtung

Ist eine robuste Oberfläche aus hochwertigem Polyester material, präzise und gleichmäßig aufgetragen und mit dem Trägermaterial fest verbunden. Die Tafeln sind geeignet für permanenten oder häufigen Gebrauch.

### Emaillbeschichtung

Bei 800° gebrannt, ist Emaille extrem robust und widerstandsfähig und verträgt auch scharfe Reinigungsmittel. So lassen sich versehentlich verwendeter Permanentmarker, Graffiti oder Klebstoff problemlos entfernen. Auch bei intensiver Lichtstrahlung bleibt Emaille lichtecht, ist temperaturbeständig und besonders langlebig. Deshalb geben wir auch 30 Jahre Garantie auf diese Oberfläche.

## BOARDRAHMEN

In der Regel sind Whiteboard-Rahmen aus Aluminium, um ein niedriges Gewicht der Tafeln zu erreichen. Dabei sollten drei Dinge beachtet werden:

- Ausreichende Materialdicke: Das Aluminium muss entsprechend stabil sein, denn sonst gibt der Rahmen auf Dauer nach und knickt ein. Wir setzen auf mindestens 0,7 mm, das haben unsere Langzeit- und Belastungstests ergeben.
- Geometrie der Profile: Damit erreicht man ebenfalls mehr Stabilität. Unsere Techniker haben speziell für MAUL verwindungssteife Formen entwickelt, die unseren Tafeln besonders starken Halt geben
- Feste Verbindung zur Tafel: Deshalb sind bei MAUL alle Rahmen der Serien Pro und Standard mit den Tafeln verklebt und zusätzlich fest verschraubt.

Außerdem müssen Ecken und Kanten so geformt sein, dass Verletzungen vermieden werden. Alle Gehrungsecken der MAUL Tafeln entsprechen den Forderungen der BAUA.

## TRÄGERMATERIAL

Unter der Beschichtung aus Kunststoff oder Emaille sitzt eine ausgeklügelte Trägerplatte, das sogenannte Sandwich. Es besteht zum einen aus einem stabilen Stahlblech, auf das das Oberflächenmaterial aufgetragen wird (deshalb sind alle MAUL Whiteboards magnethaftend). Darunter sitzt eine möglichst flache, aber formstabile Verbundkonstruktion, die beispielsweise bei den Pro-Modellen aus einem Stützkern in Wabenform besteht. Pinnboards haben einen strapazierfähigen, langlebigen Weichholzkern, in dem die Nadel fest sitzt und gut fixiert ist.

Die Rückseite des Sandwiches muss aus dem gleichen Material wie die Vorderseite sein (z. B. bei den Whiteboards aus Stahlblech), um Verzug, beispielsweise durch Luftfeuchtigkeit, auszuschließen.



# » KOMPETENT, KOMFORTABEL UND NACHHALTIG



## PRÄZISE IM DETAIL

Wir kennen unser Handwerk: Metallverarbeitung ist unser Metier, seit unserer Gründung. Dieses Know How und das Fachwissen unserer Entwickler und Werkzeugbauer steckt auch im kleinsten Bauteil. Jede Schraube und Rolle, jedes Scharnier und Profil und viele weitere Kleinteile werden sorgfältig ausgewählt und eingehend geprüft. Denn gerade an den Verbindungsstücken zeigt sich oft die Langlebigkeit eines Produktes.

## BEFESTIGUNG

Boards müssen bei jedem Untergrund sicher an der Wand befestigt sein. Deshalb ist es vorteilhaft, wenn die Tafel leicht ist, ohne an Stabilität zu verlieren. Das gilt auch für die Montage, besonders bei großformatigen Tafeln. Die Anbringung von MAUL Tafeln ist durchdacht geplant, hochwertiges Zubehör inklusive.

Die waagerechte Befestigung sorgt für eine harmonische Optik im Raum. Bei MAULpro-Modellen hilft das patentierte Exzenter-Element. Damit kann man das Board nach dem Einhängen noch bis zu 6 mm nachjustieren.

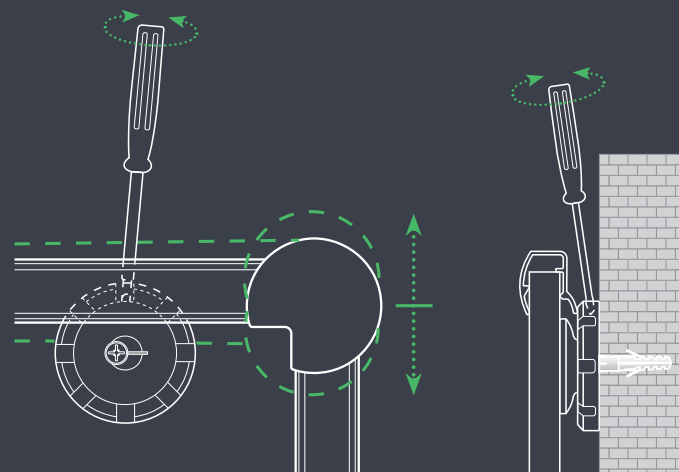

Leichte Montage: Bequem das Board MAULpro nach dem Aufhängen bis zu 6 mm nachjustieren mit patentiertem MAUL-Exzenter-Element

## NACHHALTIG ENTWICKELT UND GEFERTIGT

Wir setzen auf Qualität für eine lange Lebensdauer der Produkte, in jeder Preisklasse die bestmögliche. Von der Idee bis zur Verwertung durchleuchten unsere Umweltbeauftragten den gesamten Produktionsweg der Boards auf ökologisches Verbesserungspotential. Die Fertigungsprozesse laufen nahezu emissionsfrei ab, Fertigungsreste werden gesammelt und der Wiederverwertung zugeführt. Alle von uns verwendeten Kunststoffe sind frei von Cadmium und gehören zu den ungefüllten Thermoplasten, der recyclingfreundlichsten Kunststoffgruppe. Emaille besteht aus natürlichen Rohstoffen, hat eine lange Lebensdauer und lässt sich gut recyceln.

Die Materialien wie z. B. Aluminium, Stahl, Kunststoff, Weichholz oder Schrauben sind zu 98% recycelbar. Zusätzlich beinhalten viele Komponenten bereits recycelte Anteile.







## » VIELFÄLTIG IN DER ANWENDUNG

	SCHREIBEN		MAGNETHAFTEND
	MODERATIONSKARTEN		MAGNETISCHE ABLAGE
	RÜCKSTANDSFREIES ENTFERNEN		ELEKTROSTATISCHE KARTEN
	HAFTNOTIZEN		ALS FLIPCHART (MAULPRO)

### MODERNE ARBEITSWELTEN

Flexibilität und Agilität prägen das Büro der Zukunft. Variable Raumkonzepte, Desksharing und rotierende Teams gehören zum Alltag. Hier muss sich die Arbeitsumgebung den Personen und Aufgaben anpassen. Mobile Präsentationsprodukte gehören dazu. Ob als Fläche für Kreativität in Meeting areas, als scrumboard für das nächste Projekt, als Trennwand zum Kollegen, als Infotafel am Eingang oder für ein Meeting im Freien: Rollbare Tafeln, Mobilboards und Flipcharts sind einfach zu bewegen und vielfältig einzusetzen.

### MULTIFUNKTIONAL

Ein Board kann auf viele Weisen genutzt werden. Lassen Sie sich von unseren Beispielen inspirieren. Entdecken Sie unser Präsentations- und Moderationszubehör ab Seite 64 und Seite 80. Informationen zur Haftkraft und Arten von Magneten finden Sie auf den Seiten 88 und 91.

### TIPPS ZUR REINIGUNG

Vor der ersten Benutzung die Oberfläche gründlich säubern. Dazu einen Whiteboardreiniger oder ein Spülmittel bzw. fettlösendes Mittel verwenden. Je nach Gebrauch einige Male pro Woche gründlich reinigen: Zunächst die Whiteboard-Markerreste trocken abwischen, dann mit Whiteboardreiniger die gesamte Oberfläche. Bis zur nächsten Benutzung muss die Tafel vollkommen trocken sein. Wiederholen Sie den Vorgang, bis alle Farbreste entfernt sind. Dies gilt auch, wenn der Text länger auf der Tafel stehen blieb. Nur trocken abwischbare Marker verwenden. Mehr Tipps, z. B. wie man versehentlich verwendeten Permanentmarker entfernt, finden Sie unter [www.maul.de/office/de/info/aktuelles/](http://www.maul.de/office/de/info/aktuelles/)



WHITEBOARDS

» UNSERE SERIEN

Wählen Sie aus vier Funktions- und Qualitätsstufen.

Serie MAULpro

Maximum an Design, Stabilität und Funktion.



Serie MAULoffice

Leistungstark in Stabilität und Design.



Serie MAULsolid

Sehr stabile Basismodelle.

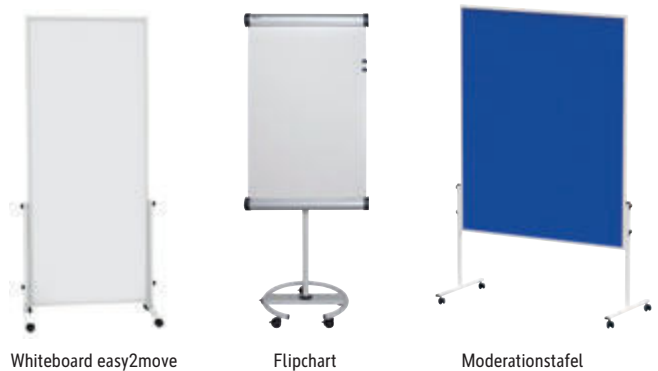

Serie MAULstandard

Einsteigermodelle für Preisbewusste.



WHITEBOARDS

Whiteboard mobil MAULpro easy2move

- Clever: Schmale, hohe Arbeitsfläche, passend zu Hochformatsvorlagen (z. B. Flipchartpapier)
- Made in Germany: Maximale Stabilität, Funktion und Qualität
- Robust: Strapazierfähige Arbeitsfläche, hochwertiges Rahmenprofil, äußerst stabiles Gestell
- Garantie 3 Jahre, 5 Jahre auf die Oberfläche bei sachgemäßer Verwendung
- Mobil: Mühelos von einer Person zu rollen, große, leichtgängige Doppel-Lenkrollen
- Passt überall, wo kreativ gearbeitet wird: Am Schreibtisch, beim Meeting, am Empfang, in variablen Raumkonzepten oder coworking spaces

- Praktisch: Doppelte Arbeitsfläche, Whiteboard-Tafel, beidseitig zu verwenden
- Modernes Arbeiten: Unterstützt die wichtigsten Kreativitätstechniken, für Brainstormings, als Moodboard oder für jede andere Visualisierung
- Vielseitig: Auch im Sitzen oder als Raumtrenner zu verwenden
- Als Flipchart nutzen: Inklusive zwei verschiebbarer Flipchart-Blockhalter (Block Art.-Nr. 638 78 02 als Zubehör erhältlich)
- Robust: Arbeitsfläche kunststoffbeschichtet, für permanenten Gebrauch
- 3fach-Nutzen: Magnethaftend, beschrift- und sehr gut trocken abwischbar
- Hohlkammer-Rahmenprofil Tafel aus silbereloxiertem Aluminium, ca. 1,3 mm stark, fest verklebt
- Stahl-Arbeitsfläche auf formstabilem Kern in Sandwichtechnik
- Stabiles Gestell: Silberfarbene, pulverbeschichtete Ovalrohr-Konstruktion
- Doppel-Lenkrollen, feststellbar, auch für Hartbodenbeläge geeignet
- Gesamthöhe 196,5 cm
- Zu 98% recycelbar, schadstoffarm gefertigt am Standort Deutschland
- Vom Whiteboard- und Metallbau-Profi mit jahrzehntelanger Erfahrung



Artikel	Farben	Größe	VE
633 94	84 grau	75 x 180 cm	1 St.
633 96	84 grau	100 x 180 cm	1 St.





WHITEBOARDS



Whiteboard 2000 MAULpro

- Das Maximum an Stabilität, Funktion und Qualität
- Made in Germany, GS-Zeichen
- Garantie 3 Jahre, 5 Jahre auf die Oberfläche bei sachgemäßer Verwendung
- Höchste Stabilität: Robustes Rahmenprofil aus silbereloxiertem Aluminium, ca. 1,3 mm
- Mehr Haftkraft: Stahl-Arbeitsfläche auf formstabilem Kern in Sandwichtechnik
- Geringes Gewicht, leichte Montage: Bequem nach dem Aufhängen bis zu 6 mm nachjustieren mit patentiertem MAUL-Exzenter-Element

- 3fach-Nutzen: Magnethaftend, beschrift- und sehr gut trocken abwischbar
- Quer- oder Hochformat
- Robust: Arbeitsfläche kunststoffbeschichtet, geeignet für permanenten Gebrauch
- Schont die Wand: Zwischen Arbeitsfläche und Wand zirkuliert Luft
- Verschiebbare Ablageschale aus Kunststoff
- Als Flipchart nutzen: Mit dezenten Clip-Blockhaltern (Art.-Nr. 638 73 84) günstig nachrüstbar
- Zu 98% recycelbar, schadstoffarm gefertigt am Standort Deutschland
- Umweltschonende und sichere Verpackung: Versandkarton inklusive Montagematerial
- Farbangabe bezieht sich auf Ablageschale
- Mehr Vielfalt: Viele Größen auch mit Kork-, Struktur- und Textil-Oberfläche erhältlich
- Ab einer Größe von 120 x 180 cm: 10 Tage Lieferzeit
- 630 85: Inklusive: 4 magnethaftende Aluminium-Infoleisten. Länge 21 cm. Individuell beschriftbar. Fronteinschub für Kartonstreifen, 21 x 3,4 cm. Vorlagen können einfach unter die Leiste geklemmt werden

Art.-Nr. 630 85 84: Inklusive 4 Aluminium-Infoleisten



Artikel	Farben	Größe	VE
630 10	84 grau	45 x 60 cm	1 St.
630 16	84 grau	60 x 90 cm	1 St.
630 28	84 grau	90 x 120 cm	1 St.
630 40	84 grau	90 x 180 cm	1 St.
630 46	84 grau	100 x 150 cm	1 St.
630 58	84 grau	100 x 200 cm	1 St.
630 51	84 grau	120 x 180 cm	1 St.
630 85	84 grau	90 x 120 cm	1 Set
630 53	84 grau	120 x 240 cm	1 St.
630 55	84 grau	120 x 300 cm	1 St.



» UNSER BESTES: WHITEBOARD 2000 MAULPRO

- Neues, ansprechendes Ecken-Design
- Rahmen besonders dickwandiges Profil aus eloxiertem Aluminium, fest verschraubt
- Emaillie- und Kunststoff-Oberflächen. Arbeitsfläche aus Stahl auf formstabilem Kern in Sandwichtechnik.
- Komfortable Aufhängung, nachjustieren möglich
- Als Flipchart nutzen: Blockhalter nachrüstbar, Art. Nr. 638 73 84
- Wandabstand lässt Luft zirkulieren und kompensiert Wandunebenheiten

WHITEBOARDS



Whiteboard 2000 MAULpro, Emaille

- Das Maximum an Stabilität, Funktion und Qualität
- Emaille-Oberfläche: Besonders kratzfest, strapazierfähig und umweltfreundlich
- Langzeitbeständig: Garantie 30 Jahre auf die Oberfläche bei sachgemäßer Verwendung
- Made in Germany, GS-Zeichen
- Genial: Festigkeit und Elastizität von Metall verbunden mit der Härte und Widerstandsfähigkeit einer Glasoberfläche
- Praktisch: Oberfläche leicht zu reinigen, säuren- und laugenresistent, korrosionsgeschützt
- Geringes Gewicht, leichte Montage: Bequem nach dem Aufhängen bis zu 6 mm nachjustieren mit patentiertem MAUL-Exzenter-Element

- 3fach-Nutzen: Magnethaftend, beschrift- und sehr gut trocken abwischbar
- Quer- oder Hochformat
- Höchste Stabilität: Robustes Rahmenprofil aus silbereloxiertem Aluminium, ca. 1,3 mm stark
- Mehr Haftkraft: Extrastarke Stahl-Arbeitsfläche auf formstabilem Kern in Sandwichtechnik
- Schont die Wand: Zwischen Arbeitsfläche und Wand zirkuliert Luft
- Verschiebbare Ablageschale aus Kunststoff
- Als Flipchart nutzen: Mit dezenten Clip-Blockhaltern (Art.-Nr. 638 73 84) günstig nachrüstbar
- Zu 98% recycelbar, schadstoffarm gefertigt am Standort Deutschland
- Umweltschonende und sichere Verpackung: Versandkarton inklusive Montagematerial
- Farbangabe bezieht sich auf Ablageschale
- Mehr Vielfalt: Viele Größen auch mit Kork-, Struktur- und Textil-Oberfläche erhältlich
- Ab einer Größe von 120 x 180 cm: 10 Tage Lieferzeit

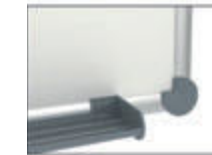

Artikel	Farben	Größe	VE
630 17	84 grau	60 x 90 cm	1 St.
630 29	84 grau	90 x 120 cm	1 St.
630 41	84 grau	90 x 180 cm	1 St.
630 47	84 grau	100 x 150 cm	1 St.
630 59	84 grau	100 x 200 cm	1 St.
630 52	84 grau	120 x 180 cm	1 St.
630 54	84 grau	120 x 240 cm	1 St.
630 56	84 grau	120 x 300 cm	1 St.

Leichte Montage: Bequem nach dem Aufhängen bis zu 6 mm nachjustieren mit patentiertem MAUL-Exzenter-Element

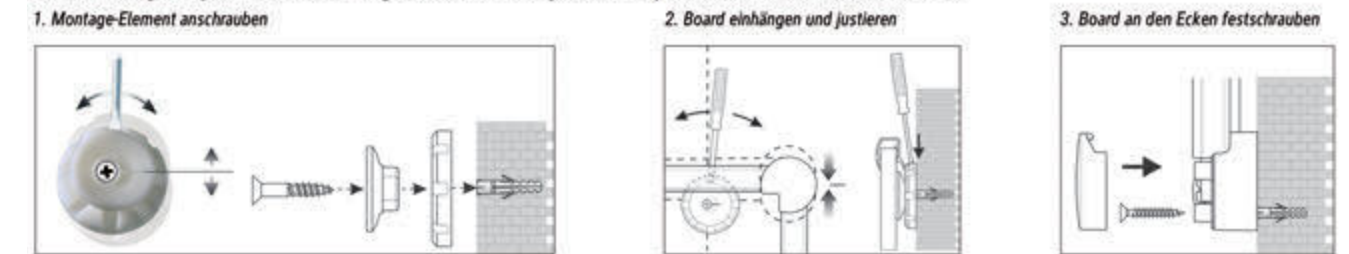

Board-Serie auch mit verschiedenen Pinn-Oberflächen erhältlich:

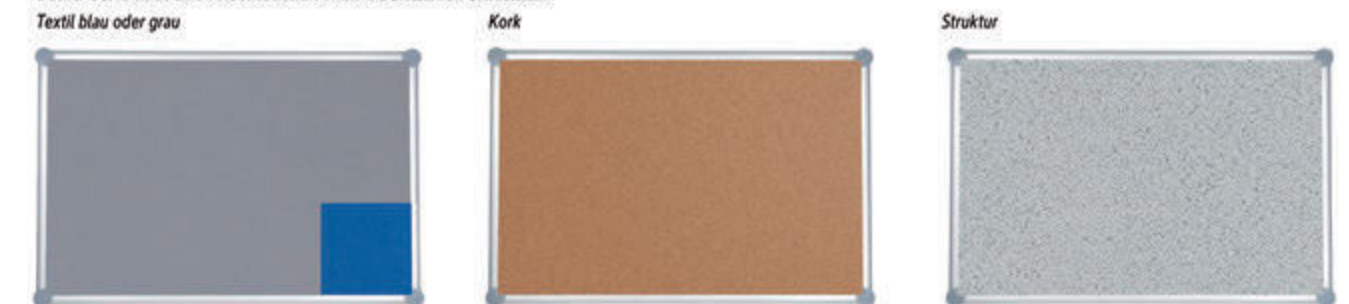



WHITEBOARDS



Whiteboard 2000 MAULpro, Komplett-Set

- Das Maximum an Stabilität, Funktion und Qualität
- Inklusiv: 4 Marker, Tafelwischer, Ablageschale, 10 Magnete, Flipchart-Blockhalter und Block (Details siehe unten)
- Made in Germany, GS-Zeichen
- Garantie 3 Jahre, 5 Jahre auf die Oberfläche bei sachgemäßer Verwendung
- Höchste Stabilität: Robustes Rahmenprofil aus silbereloxiertem Aluminium, ca. 1,3 mm stark
- Mehr Haftkraft: Stahl-Arbeitsfläche auf formstabilem Kern in Sandwichtechnik
- Geringes Gewicht, leichte Montage: Bequem nach dem Aufhängen bis zu 6 mm nachjustieren mit patentiertem MAUL-Exzenter-Element

- 3fach-Nutzen: Magnethaftend, beschrift- und sehr gut trocken abwischbar
- Quer- oder Hochformat
- Robust: Arbeitsfläche kunststoffbeschichtet, geeignet für permanenten Gebrauch
- Schont die Wand: Zwischen Arbeitsfläche und Wand zirkuliert Luft
- Inklusiv: 4 Marker XL in schwarz, rot, grün und blau, ein großer, magnethaftender Tafelwischer mit Vlies-Spanneinrichtung, Ablageschale, 10 Facetterand-Magnete Ø 30 mm, je 5 rote und blaue, ein 2er-Set verschiebbare Flipchart-Blockhalter, 20-Blatt-Flipchartblock 36 x 54 cm
- Zu 98% recycelbar, schadstoffarm gefertigt am Standort Deutschland
- Umweltschonende und sichere Verpackung: Versandkarton inklusive Montagematerial
- Farbangabe bezieht sich auf Ablageschale
- Das GS-Zeichen bezieht sich nur auf das Board

Artikel	Farben	Größe	VE
630 92	84 grau	60 x 90 cm	1 Set
630 95	84 grau	90 x 120 cm	1 Set

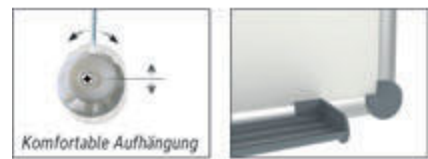

» WHITEBOARDS 2000 MAULPRO

Von der Idee bis zur Verwertung durchleuchten unsere Umweltbeauftragten seit langem auch den gesamten Produktionsprozess der Whiteboards auf ökologisches Verbesserungspotential.

Die Produktionsprozesse laufen emissionsfrei ab, Fertigungsreste werden gesammelt und der Wiederverwertung zugeführt. Alle von uns verwendeten Kunststoffe sind frei von Cadmium und gehören zu den ungefüllten Thermoplasten, der recyclingfreundlichsten Kunststoffgruppe.

Emaillie besteht aus natürlichen Rohstoffen, hat eine lange Lebensdauer und lässt sich gut recyceln. Bei der Produktentwicklung bemühen wir uns um recyclinggerechte Konstruktionen gemäß der VDI-Richtlinie. Die Materialien wie z. B. Aluminium, Stahl, Kunststoff, Weichholz oder Schrauben sind zu 98% recycelbar. Zusätzlich beinhalten viele Komponenten bereits recycelte Anteile.



WHITEBOARDS



Whiteboard 2000 MAULpro, white

- Das Maximum an Stabilität, Funktion und Qualität
- Dezent und elegant: Ansprechender Rahmen, weiß gepulvert
- Weiße Ablageschale, verschiebbar
- Made in Germany, GS-Zeichen
- Garantie 3 Jahre, 5 Jahre auf die Oberfläche bei sachgemäßer Verwendung
- Geringes Gewicht, leichte Montage: Bequem nach dem Aufhängen bis zu 6 mm nachjustieren mit patentiertem MAUL-Exzenter-Element

- 3fach-Nutzen: Magnethaftend, beschrift- und sehr gut trocken abwischbar
- Quer- oder Hochformat
- Höchste Stabilität: Robustes Rahmenprofil aus Aluminium, ca. 1,3 mm stark
- Mehr Haftkraft: Stahl-Arbeitsfläche auf formstabilem Kern in Sandwichtechnik
- Robust: Arbeitsfläche kunststoffbeschichtet, geeignet für permanenten Gebrauch
- Schont die Wand: Zwischen Arbeitsfläche und Wand zirkuliert Luft
- Als Flipchart nutzen: Mit dezenten Clip-Blockhaltern (Art.-Nr. 638 73 84) günstig nachrüstbar, Schreibfläche bleibt erhalten
- Zu 98% recycelbar, schadstoffarm gefertigt am Standort Deutschland
- Umweltschonende und sichere Verpackung: Versandkarton inklusive Montagematerial



Artikel	Farben	Größe	VE
630 66	02 weiß	60 x 90 cm	1 St.
630 68	02 weiß	90 x 120 cm	1 St.



Whiteboard 2000 MAULpro, Komplett-Set, silver

- Das Maximum an Stabilität, Funktion und Qualität
- Mehr Style: Arbeitsfläche silberfarben kunststoffbeschichtet, Rahmen aus silbereloxiertem Aluminium
- Inklusiv: 2 Marker, Tafelwischer, Ablageschale und 10 Magnete (Details siehe unten)
- Made in Germany, GS-Zeichen
- Garantie 3 Jahre, 5 Jahre auf die Oberfläche bei sachgemäßer Verwendung
- Geringes Gewicht, leichte Montage: Bequem nach dem Aufhängen bis zu 6 mm nachjustieren mit patentiertem MAUL-Exzenter-Element

- 3fach-Nutzen: Magnethaftend, beschrift- und sehr gut trocken abwischbar
- Quer- oder Hochformat
- Höchste Stabilität: Robustes Rahmenprofil aus silbereloxiertem Aluminium, ca. 1,3 mm stark
- Mehr Haftkraft: Stahl-Arbeitsfläche auf formstabilem Kern in Sandwichtechnik
- Robust: Arbeitsfläche kunststoffbeschichtet, geeignet für permanenten Gebrauch
- Schont die Wand: Zwischen Arbeitsfläche und Wand zirkuliert Luft
- Als Flipchart nutzen: Mit dezenten Clip-Blockhaltern (Art.-Nr. 638 73 84) günstig nachrüstbar, Schreibfläche bleibt erhalten
- Inklusiv: 2 Boardmarker in den Farben schwarz und rot, ein großer, magnethaftender Tafelwischer mit Vlies-Spanneinrichtung, Ablageschale, 10 hochglanzpolierte Kugel-Magnete in grau
- Zu 98% recycelbar, schadstoffarm gefertigt am Standort Deutschland
- Umweltschonende und sichere Verpackung: Versandkarton inklusive Montagematerial
- Farbangabe bezieht sich auf Ablageschale
- Das GS-Zeichen bezieht sich nur auf das Board

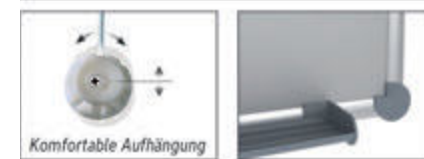

Artikel	Farben	Größe	VE
631 23	84 grau	60 x 90 cm	1 Set
631 24	84 grau	90 x 120 cm	1 Set
631 28	84 grau	90 x 180 cm	1 Set



WHITEBOARDS



Endlos-Whiteboards MAULpro

- Für endlos viel Platz: Durch Erweiterungsmodule beliebig verlängerbar
- Kombinieren Sie: Auch mit Emaille-Oberfläche erhältlich, erweiterbar mit Clip-Blockhaltern (Art.-Nr. 638 73 84) als Flipchart
- Einziges Endlos-Board mit Rahmen: Stabilisierend, auch von Laien in gerader Linie aufzuhängen
- Geringes Gewicht, leichte Montage: Bequem nach dem Aufhängen bis zu 6 mm nachjustieren mit patentiertem MAUL-Exzenter-Element
- Made in Germany, GS-Zeichen
- Garantie 3 Jahre, 5 Jahre auf die Oberfläche bei sachgemäßer Verwendung

- Endlos: Je ein Anfangs- und Endmodul bilden die kleinste Tafelinheit, ein Erweiterungsmodul erweitert die Tafel um jeweils 90 cm (Hochformat) bzw. 120 cm (Querformat)
- Maximale Stabilität: Robustes Rahmenprofil aus silbereloxiertem Aluminium, ca. 1,3 mm
- Mehr Haftkraft: Stahl-Arbeitsfläche auf formstabilem Kern in Sandwichtechnik
- Leise: Tafel in Sandwich-Technik dämmt Geräusche bei der Verwendung
- Robust: Arbeitsfläche kunststoffbeschichtet, geeignet für permanenten Gebrauch
- 3fach-Nutzen: Magnethaftend, beschrift- und sehr gut trocken abwischbar
- Quer- oder Hochformat
- Inklusive zwei verschiebbarer Ablageschalen (Grundmodul)
- Zu 98% recycelbar, schadstoffarm gefertigt am Standort Deutschland
- Umweltschonende und sichere Verpackung: Versandkarton inklusive Montagematerial
- Farbangabe bezieht sich auf Ablageschale



Artikel	Farben	Format	Größe	Modul	VE
633 51	84 grau	Querformat	90 x 120 cm	je 1 Anfangs- und Endmodul	1 Set
633 53	84 grau	Querformat	90 x 120 cm	Erweiterung	1 St.
633 52	84 grau	Hochformat	120 x 90 cm	je 1 Anfangs- und Endmodul	1 Set
633 54	84 grau	Hochformat	120 x 90 cm	Erweiterung	1 St.



Blockhalter für Flipchart-Blocks

- Geeignet für Whiteboard, Moderationstafeln und Endlos-Boards MAULpro
- Made in Germany
- Verschiebbar, deshalb für alle Blocks verwendbar



Artikel	Farben	Stück/VE	VE
638 73	84 grau	2 St.	1 Set



» EMAILLE - VERSCHLEISSFEST & LANGLEBIG

Emaille ist unsere hochwertigste Oberfläche. Bei ca. 800° gebrannt, ist sie sehr robust, und widerstandsfähig und verträgt auch scharfe Reinigungsmittel. So lässt sich z. B. versehentlich verwendeter Permanent-Marker, Graffiti oder Kleber problemlos entfernen. Die Umwelt wird nicht belastet, denn die natürlichen Rohstoffe sind langfristig ausreichend vorhanden und Emaillierungen enthalten keine bedenklichen Stoffe. Emaille-Oberflächen sind auch bei intensiver Sonneneinstrahlung lichtecht, temperaturbeständig und langlebig. Verbunden mit den MAUL Tafeln werden sie zu leistungsstarken Premiumprodukten.

WHITEBOARDS



Endlos-Whiteboards MAULpro, Emaille

- Für endlos viel Platz: Durch Erweiterungsmodule beliebig verlängerbar
- Emaille-Oberfläche: Besonders kratzfest, strapazierfähig und umweltfreundlich
- Einziges Endlos-Board mit Rahmen: Stabilisierend, auch von Laien in gerade Linie aufzuhängen
- Langzeitbeständig: Garantie 30 Jahre auf die Oberfläche bei sachgemäßer Verwendung
- Made in Germany, GS-Zeichen
- Praktisch: Oberfläche leicht zu reinigen, säuren- und laugenresistent, korrosionsgeschützt
- Geringes Gewicht, leichte Montage: Bequem nach dem Aufhängen bis zu 6 mm nachjustieren mit patentiertem MAUL-Exzenter-Element
- Kombinieren Sie: Auch mit Kunststoff-Oberfläche erhältlich, erweiterbar mit Clip-Blockhaltern (Art.-Nr. 638 73 84) als Flipchart

- Endlos: Je ein Anfangs- und Endmodul bilden die kleinste Tafelinheit, ein Erweiterungsmodul erweitert die Tafel um jeweils 90 cm (Hochformat) bzw. 120 cm (Querformat)
- Maximale Stabilität: Robustes Rahmenprofil aus silbereloxiertem Aluminium, ca. 1,3 mm stark
- Mehr Haftkraft: Extrastarke Stahl-Arbeitsfläche auf formstabilem Kern in Sandwichtechnik
- Leise: Tafel in Sandwich-Technik dämmt Geräusche bei der Verwendung
- 3fach-Nutzen: Magnethaftend, beschrift- und sehr gut trocken abwischbar
- Genial: Bei Emaille ist die Festigkeit und Elastizität von Metall verbunden mit der Härte und Widerstandsfähigkeit einer Glasoberfläche
- Inklusive zwei verschiebbarer Ablageschalen (Grundmodul)
- Zu 98% recycelbar, schadstoffarm gefertigt am Standort Deutschland
- Umweltschonende und sichere Verpackung: Versandkarton inklusive Montagematerial
- Farbangabe bezieht sich auf Ablageschale



Artikel	Farben	Format	Größe	Modul	VE
633 46	84 grau	Querformat	90 x 120 cm	je 1 Anfangs- und Endmodul	1 Set
633 48	84 grau	Querformat	90 x 120 cm	Erweiterung	1 St.
633 47	84 grau	Hochformat	120 x 90 cm	je 1 Anfangs- und Endmodul	1 Set
633 49	84 grau	Hochformat	120 x 90 cm	Erweiterung	1 St.





WHITEBOARDS



Komfortable Aufhängung

Whiteboard-Klapptafel MAULpro

- Ein Platzwunder: Große Schreibfläche auf kleinstem Raum, 3x mehr Arbeitsfläche als benötigte Wandfläche
- Das Beste an Stabilität, Funktion und Qualität
- Kraftvoll und dauerhaft: Massive Flügel-Scharniere aus 3 mm dickem Stahl
- Made in Germany
- Garantie 3 Jahre, 5 Jahre auf die Oberfläche bei sachgemäßer Verwendung
- Mehr Haftkraft: Stahl-Arbeitsfläche auf formstabilem Kern in Sandwichtechnik
- Geringes Gewicht, leichte Montage: Bequem nach dem Aufhängen bis zu 6 mm nachjustieren mit patentiertem MAUL-Exzenter-Element

- Fünf beschriftbare Seiten, zwei ausklappbare Flügel
- 3fach-Nutzen: Magnethaftend, beschrift- und sehr gut trocken abwischbar
- Clever: Nach unten ausziehbarer Ablageschale aus Metall
- Bei eingeschobener Ablageschale ist die Tafel verschlossen, zusätzlich halten Neodym-Magnete
- Robust: Arbeitsfläche kunststoffbeschichtet, geeignet für permanenten Gebrauch
- Höchste Stabilität: Robustes Rahmenprofil aus silbereloxiertem Aluminium, ca. 1,3 mm stark
- Schont die Wand: Zwischen Arbeitsfläche und Wand zirkuliert Luft
- Zu 98% recycelbar, schadstoffarm gefertigt am Standort Deutschland
- Umweltschonende und sichere Verpackung: Stabiler Versandkarton inklusive Montagematerial
- Farbgebung bezieht sich auf die Eckverbindungen
- 633 72: Flügel jeweils 100 x 60 cm
- 633 70: Flügel jeweils 100 x 75 cm

Artikel	Farben	Größe, geöffnet	Größe, geschlossen	Schreibfläche	VE
633 72	84 grau	100 x 240 cm	100 x 120 cm	3,60 m <sup>2</sup>	1 St.
633 70	84 grau	100 x 300 cm	100 x 150 cm	4,50 m <sup>2</sup>	1 St.



WHITEBOARDS



Mobiles Whiteboard 2000 MAULpro

- Maximale Stabilität der Tafel und des Gestells
- Made in Germany
- Garantie 3 Jahre, 5 Jahre auf die Oberfläche bei sachgemäßer Verwendung
- In 5 Stufen höhenverstellbar: Maße Hochformat 75 x 137-200 x 65 cm, Maße Querformat 120 x 140-175 x 65 cm
- Flipchart-Funktion durch zwei verschiebbare Clip-Blockhalter (Block Art.-Nr. 638 78 02 als Zubehör erhältlich)
- Beweglich: Inklusive 4 Doppel-Lenkrollen, 2 davon feststellbar

- Quer- oder Hochformat, verschiebbare Ablageschale
- In der untersten Stufe als Bockständer oder Info-Stand zu verwenden
- Robust: Arbeitsfläche 75 x 120 cm kunststoffbeschichtet, für permanenten Gebrauch
- Leise: Tafel in Sandwichtechnik dämmt Geräusche bei der Verwendung
- 3fach-Nutzen: Magnethaftend, beschrift- und sehr gut trocken abwischbar
- Stabiles Gestell: Silberfarbene, pulverbeschichtete Ovalrohr-Konstruktion
- Sicher: Tafel sitzt in zwei selbstsichernden Boardhaltern und ist am oberen Rand per eingearbeitetem Magnetsystem gesichert
- Mehr Haftkraft: Stahl-Arbeitsfläche auf formstabilem Kern in Sandwichtechnik
- Rahmenprofil aus silbereloxiertem Aluminium, ca. 1,3 mm stark, fest verschraubt
- Inklusive 4 Bodenausgleichsschrauben für sicheren, waagerechten Stand
- Zu 98% recycelbar, schadstoffarm gefertigt am Standort Deutschland
- Farbgebung bezieht sich auf die Eckverbindungen

Artikel	Farben	Größe	VE
637 10	84 grau	120 x 75 cm	1 St.



Mobiles Whiteboard MAULpro Fixed

- Praktisch: Doppelte Arbeitsfläche, Whiteboard-Tafel auf beiden Seiten
- Das Beste an Stabilität, Funktion und Qualität
- Made in Germany
- Garantie 3 Jahre, 5 Jahre auf die Oberfläche bei sachgemäßer Verwendung
- Müheloses Bewegen der freistehenden Tafel, große leichtgängige Doppel-Lenkrollen, feststellbar
- Extrem robust: Äußerst stabiles Gestell, strapazierfähige Arbeitsfläche

- 3fach-Nutzen: Magnethaftend, beschrift- und sehr gut trocken abwischbar
- Als Flipchart nutzen: Mit dezenten Clip-Blockhaltern (Art.-Nr. 638 73 84) günstig nachrüstbar
- Stahl-Arbeitsfläche auf formstabilem Kern in Sandwichtechnik
- Robust: Arbeitsfläche kunststoffbeschichtet, geeignet für permanenten Gebrauch
- Ablageschale aus Kunststoff, abnehmbar, verschiebbar
- Höchste Stabilität: Rahmenprofil Tafel aus silbereloxiertem Aluminium, ca. 1,3 mm stark
- Robustes Gestell: Silberfarbene, pulverbeschichtete Ovalrohr-Konstruktion
- Zu 98% recycelbar, schadstoffarm gefertigt am Standort Deutschland
- Umweltschonende und sichere Verpackung: Stabiler Versandkarton, recycelbar
- Farbgebung bezieht sich auf die Eckverbindungen

Artikel	Farben	Außenmaß (HxBxT)	Größe	VE
633 55	84 grau	195 x 128 x 65 cm	100 x 120 cm	1 St.
633 56	84 grau	195 x 158 x 65 cm	100 x 150 cm	1 St.
633 57	84 grau	195 x 188 x 65 cm	100 x 180 cm	1 St.
633 58	84 grau	195 x 218 x 65 cm	100 x 210 cm	1 St.



Stabile Konstruktion





WHITEBOARDS



Mobiles Whiteboard MAULpro, drehbar

- Um 360° drehbar, stufenlose Schrägstellung, sichere Arretierung über einen Klemmhebel
  - Das Beste an Stabilität, Funktion und Qualität
  - Made in Germany
  - Garantie 3 Jahre, 5 Jahre auf die Oberfläche bei sachgemäßer Verwendung
  - Extrem robust: Äußerst stabiles Gestell, strapazierfähige Arbeitsfläche
  - Müheloses Bewegen, große leichtgängige Doppel-Lenkrollen, feststellbar
  - Als Infotafel, am Empfang, an der Stechuhr, in Kantinen, in Schulen oder bei Seminaren
- Praktisch: Doppelte Arbeitsfläche, Whiteboard-Tafel auf beiden Seiten
  - 3fach-Nutzen: Magnethaftend, beschrift- und sehr gut trocken abwischbar
  - Als Flipchart nutzen: Mit dezente Clip-Blockhaltern (Art.-Nr. 638 73 84) günstig nachrüstbar
  - Stahl-Arbeitsfläche auf formstabilem Kern in Sandwichtechnik
  - Robust: Arbeitsfläche kunststoffbeschichtet, geeignet für permanenten Gebrauch
  - Ablageschale aus Metall, durch zwei Stahlstifte sicher montiert
  - Höchste Stabilität: Rahmenprofil Tafel aus silbereloxiertem Aluminium, ca. 1,3 mm stark
  - Robustes Gestell: Silberfarbene, pulverbeschichtete Ovalrohr-Konstruktion
  - Zu 98% recycelbar, schadstoffarm gefertigt am Standort Deutschland
  - Umweltschonende und sichere Verpackung: Stabiler Versandkarton, recycelbar
  - Farbangabe bezieht sich auf die Eckverbindungen

Artikel	Farben	Außenmaß (HxBxT)	Größe	VE
633 61	84 grau	195 x 135 x 65 cm	100 x 120 cm	1 St.
633 62	84 grau	195 x 165 x 65 cm	100 x 150 cm	1 St.
633 63	84 grau	195 x 195 x 65 cm	100 x 180 cm	1 St.
633 67	84 grau	195 x 225 x 65 cm	100 x 210 cm	1 St.

WHITEBOARDS



Mobile Klapptafel MAULpro

- Das Platzwunder: Große Schreibfläche auf kleinstem Raum
  - Made in Germany
  - Garantie 3 Jahre, 5 Jahre auf die Oberfläche bei sachgemäßer Verwendung
  - Das Beste an Stabilität, Funktion und Qualität
  - Extrem robust: Äußerst stabiles Gestell, massive Flügel-Scharniere, große Rollen
  - Stahl-Arbeitsfläche auf formstabilem Kern in Sandwichtechnik
- Müheloses Bewegen der Tafel: Große leichtgängige Doppel-Lenkrollen, feststellbar
  - Sechs beschriftbare Seiten, zwei ausklappbare Flügel
  - Schreibfläche 6 m². Tafelgröße 100 x 150 cm. Flügel jeweils 100 x 75 cm, Außenmaß geschlossen, 150 x 195 x 65 cm
  - 3fach-Nutzen: Magnethaftend, beschrift- und sehr gut trocken abwischbar
  - Als Flipchart: Mit dezente Clip-Blockhaltern (Art.-Nr. 638 73 84) günstig nachrüstbar
  - Robust: Arbeitsfläche kunststoffbeschichtet, geeignet für permanenten Gebrauch
  - Sicher: Neodym-Magnete halten die Tafel verschlossen
  - Ablageschale für Stifte und Utensilien
  - Höchste Stabilität: Rahmenprofil der Tafel aus silbereloxiertem Aluminium, ca. 1,3 mm stark, fest verschraubt
  - Robustes Gestell: Silberfarbene, pulverbeschichtete Ovalrohr-Konstruktion
  - Kraftvoll und dauerstabil: Massive Flügel-Scharniere aus 3 mm dickem Stahl
  - Zu 98% recycelbar, schadstoffarm gefertigt am Standort Deutschland
  - Umweltschonende und sichere Verpackung: Stabiler Versandkarton, recycelbar
  - Farbangabe bezieht sich auf die Eckverbindungen

Artikel	Farben	Größe, geöffnet	Größe, geschlossen	VE
633 81	84 grau	100 x 300 cm	100 x 150 cm	1 St.



Mobiles Whiteboard MAULpro, drehbar, Emaille

- Um 360° drehbar, stufenlose Schrägstellung, sichere Arretierung über einen Klemmhebel
  - Emaille-Oberfläche: Besonders kratzfest, strapazierfähig und umweltfreundlich
  - Das Beste an Stabilität, Funktion und Qualität
  - Made in Germany
  - Garantie 3 Jahre, 30 Jahre auf die Oberfläche bei sachgemäßer Verwendung
  - Extrem robust: Äußerst stabiles Gestell, strapazierfähige Arbeitsfläche
  - Müheloses Bewegen, große leichtgängige Doppel-Lenkrollen, feststellbar
  - Als Infotafel, am Empfang, an der Stechuhr, in Kantinen, in Schulen oder bei Seminaren
- Vorteil Emaille: Festigkeit und Elastizität von Metall verbunden mit der Härte und Widerstandsfähigkeit einer Glasoberfläche
  - Praktisch: Oberfläche leicht zu reinigen, säuren- und laugenresistent, korrosionsgeschützt
  - 3fach-Nutzen: Magnethaftend, beschrift- und sehr gut trocken abwischbar
  - Als Flipchart nutzen: Mit dezente Clip-Blockhaltern (Art.-Nr. 638 73 84) günstig nachrüstbar
  - Extrastarke Stahl-Arbeitsfläche auf formstabilem Kern in Sandwichtechnik
  - Ablageschale aus Metall, durch zwei Stahlstifte sicher montiert
  - Höchste Stabilität: Rahmenprofil Tafel aus silbereloxiertem Aluminium, ca. 1,3 mm stark
  - Robustes Gestell: Silberfarbene, pulverbeschichtete Ovalrohr-Konstruktion
  - Zu 98% recycelbar, schadstoffarm gefertigt am Standort Deutschland
  - Umweltschonende und sichere Verpackung: Stabiler Versandkarton, recycelbar
  - Farbangabe bezieht sich auf die Eckverbindungen

Artikel	Farben	Außenmaß (HxBxT)	Größe	VE
633 64	84 grau	195 x 135 x 65 cm	100 x 120 cm	1 St.
633 65	84 grau	195 x 165 x 65 cm	100 x 150 cm	1 St.
633 66	84 grau	195 x 195 x 65 cm	100 x 180 cm	1 St.
633 84	84 grau	195 x 225 x 65 cm	100 x 210 cm	1 St.





WHITEBOARDS

Whiteboard mobil MAULsolid easy2move



- **Clever:** Schmale, hohe Arbeitsfläche, passend zu Hochformatsvorlagen (z. B. Flipchartpapier)
  - **Das Basismodell mit unschlagbarem Preis-/Leistungsverhältnis**
  - **Top Qualität, Designed by MAUL**
  - **Solide:** Strapazierfähige Arbeitsfläche, Rahmenprofil Tafel aus Aluminium, stabiles Gestell
  - **Mobil:** Mühelos von einer Person zu rollen
  - **Passt überall, wo kreativ gearbeitet wird:** Am Schreibtisch, beim Meeting, am Empfang, in variablen Raumkonzepten oder coworking offices
- Praktisch: Doppelte Arbeitsfläche, Whiteboard-Tafel, beidseitig zu verwenden
  - Modernes Arbeiten: Unterstützt die wichtigsten Kreativitätstechniken, für Brainstormings, als Moodboard oder für jede andere Visualisierung
  - Vielseitig: Auch im Sitzen oder als Raumtrenner zu verwenden
  - Robust: Arbeitsfläche aus kunststoffbeschichtetem Stahlblech
  - 3fach-Nutzen: Magnethaftend, beschrift- und sehr gut trocken abwischbar
  - Hohlkammer-Rahmenprofil der Tafel fest verklebt
  - Stahl-Arbeitsfläche auf formstabilem Kern in Sandwichtechnik
  - Stabil: Gestell aus weiß lackiertem Vierkant-Stahlrohr
  - Doppel-Lenkrollen, davon zwei feststellbar
  - Gesamthöhe 189,4 cm
  - Zu 98% recycelbar
  - Vom Whiteboard- und Metallbau-Profi mit jahrzehntelanger Erfahrung

Artikel	Farben	Größe	VE
645 52	84 grau	75 x 180 cm	1 St.
645 54	84 grau	100 x 180 cm	1 St.



WHITEBOARDS

Whiteboard MAULstandard



- **Top Qualität**
  - **Designed by MAUL**
  - **Unschlagbares Preis-/Leistungsverhältnis**
  - **Sehr stabil:** Rahmenprofil aus silbereloxiertem Aluminium
  - **Robust:** Arbeitsfläche aus kunststoffbeschichtetem Stahlblech, geeignet für häufigen Gebrauch
  - **Leichtgewicht:** Gut zu transportieren und zu montieren
- 3fach-Nutzen: Magnethaftend, beschrift- und sehr gut trocken abwischbar
  - Quer- oder Hochformat
  - Aluminium-Ablageschale
  - Ablageschläge 25 cm lang bis zu einer Größe von 90 x 120 cm, danach 50 cm
  - Dezentres Profil in Kombination mit Eckverbindungen in grau
  - Umweltschonende und sichere Verpackung: Versandkarton inklusive Montagematerial
  - Farbangebe bezieht sich auf die Eckverbindungen
  - Viele Größen auch mit Kork- und Textil-Oberfläche erhältlich

Artikel	Farben	Größe	VE
645 10	84 grau	30 x 45 cm	1 St.
645 14	84 grau	45 x 60 cm	1 St.
645 18	84 grau	60 x 90 cm	1 St.
645 22	84 grau	90 x 120 cm	1 St.
645 26	84 grau	100 x 150 cm	1 St.
645 30	84 grau	90 x 180 cm	1 St.
645 34	84 grau	100 x 200 cm	1 St.
645 36	84 grau	120 x 150 cm	1 St.
645 38	84 grau	120 x 180 cm	1 St.
645 40	84 grau	120 x 200 cm	1 St.
645 42	84 grau	120 x 240 cm	1 St.
645 46	84 grau	120 x 300 cm	1 St.

Leichte Montage. Inklusive Montagematerial

1. Wandhalterung unten anschrauben

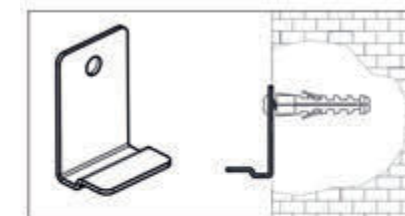

2. Wandhalterung oben anschrauben

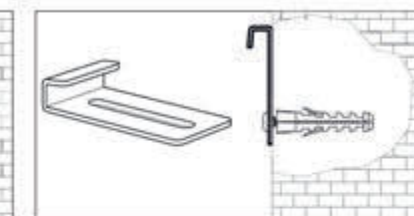

3. Board unten und oben einhängen

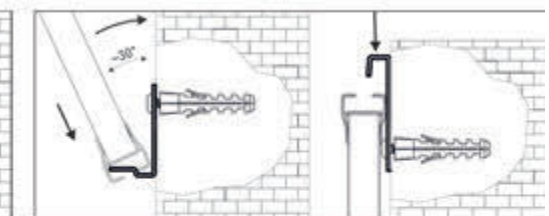

Board-Serie auch mit verschiedenen Pinn-Oberflächen erhältlich:

Kork



Textil grau



Textil hellblau und blau

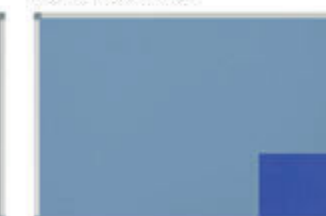

Textil orange





WHITEBOARDS



Whiteboard MAULstandard, Emaille

- **Top Qualität, unschlagbares Preis-/Leistungsverhältnis**
- **Designed by MAUL**
- **Emaille-Oberfläche: Besonders kratzfest, strapazierfähig und umweltfreundlich**
- **Langzeitbeständig: Garantie 30 Jahre auf die Oberfläche bei sachgemäßer Verwendung**
- **Genial: Festigkeit und Elastizität von Metall verbunden mit der Härte und Widerstandsfähigkeit einer Glasoberfläche**
- **Praktisch: Oberfläche leicht zu reinigen, säuren- und laugenresistent, korrosionsgeschützt**
- **Sehr stabil: Rahmenprofil aus silbereloxiertem Aluminium**
- **Leichtgewicht: Gut zu transportieren und zu montieren**

- 3fach-Nutzen: Magnethaftend, beschrift- und sehr gut trocken abwischbar
- Quer- oder Hochformat
- Aluminium-Ablageschale
- Ablageschale 25 cm lang bis zu einer Größe von 90 x 120 cm, danach 50 cm
- Dezentres Profil in Kombination mit Eckverbindungen in grau
- Umweltschonende und sichere Verpackung: Versandkarton inklusive Montagematerial
- Farbangabe bezieht sich auf die Eckverbindungen
- Viele Größen auch mit Kork- und Textil-Oberfläche erhältlich

Artikel	Farben	Größe	VE
646 10	84 grau	30 x 45 cm	1 St.
646 14	84 grau	45 x 60 cm	1 St.
646 18	84 grau	60 x 90 cm	1 St.
646 22	84 grau	90 x 120 cm	1 St.
646 26	84 grau	100 x 150 cm	1 St.
646 30	84 grau	90 x 180 cm	1 St.
646 34	84 grau	100 x 200 cm	1 St.
646 36	84 grau	120 x 150 cm	1 St.
646 38	84 grau	120 x 180 cm	1 St.
646 40	84 grau	120 x 200 cm	1 St.
646 42	84 grau	120 x 240 cm	1 St.
646 46	84 grau	120 x 300 cm	1 St.



WHITEBOARDS

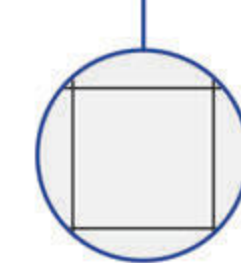
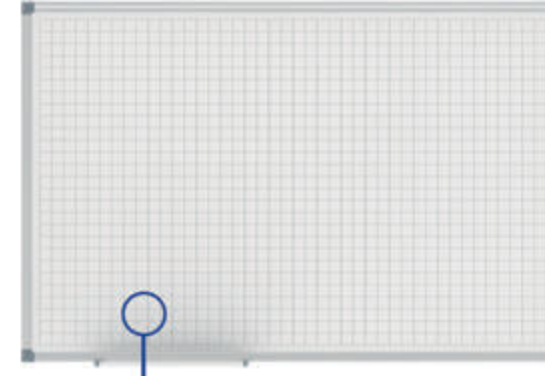

Whiteboard MAULstandard, Raster 20 x 20 mm

NEW

- **Top Qualität**
- **Designed by MAUL**
- **Mit hochwertigem Rasterdruck, Feldgröße 20 x 20 mm**
- **Erleichtert die Darstellung von Tabellen, Grafiken, Zeichnungen**
- **Sehr stabil: Rahmenprofil aus silbereloxiertem Aluminium**
- **Robust: Arbeitsfläche aus kunststoffbeschichtetem Stahlblech, geeignet für häufigen Gebrauch**
- **Leichtgewicht: Gut zu transportieren und zu montieren**

- 3fach-Nutzen: Magnethaftend, beschrift- und sehr gut trocken abwischbar
- Quer- oder Hochformat
- Aluminium-Ablageschale
- Ablageschale 25 cm lang bis zu einer Größe von 90 x 120 cm, danach 50 cm
- Dezentres Profil in Kombination mit Eckverbindungen in grau
- Umweltschonende und sichere Verpackung: Versandkarton inklusive Montagematerial
- Farbangabe bezieht sich auf die Eckverbindungen

Artikel	Farben	Größe	VE
646 52	84 grau	60 x 90 cm	1 St.
646 56	84 grau	90 x 120 cm	1 St.
646 60	84 grau	100 x 150 cm	1 St.

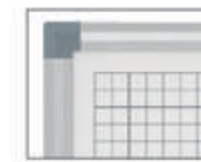
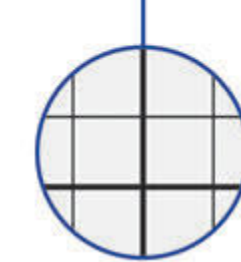
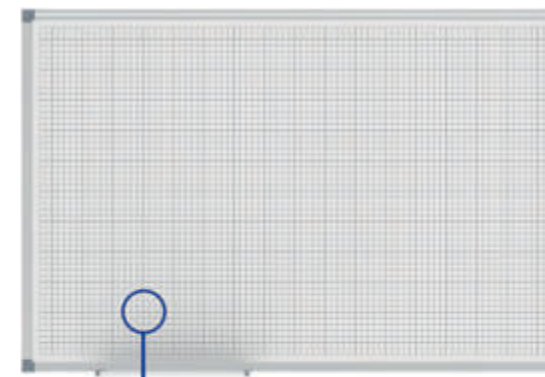

Whiteboard MAULstandard, Raster 10 x 10 mm

NEW

- **Top Qualität**
- **Designed by MAUL**
- **Mit hochwertigem Rasterdruck, Feldgröße 10 x 10 mm, verstärkte Linien bei 50 x 50 mm**
- **Erleichtert die Darstellung von Tabellen, Grafiken, Zeichnungen**
- **Sehr stabil: Rahmenprofil aus silbereloxiertem Aluminium**
- **Robust: Arbeitsfläche aus kunststoffbeschichtetem Stahlblech, geeignet für häufigen Gebrauch**
- **Leichtgewicht: Gut zu transportieren und zu montieren**

- 3fach-Nutzen: Magnethaftend, beschrift- und sehr gut trocken abwischbar
- Quer- oder Hochformat
- Aluminium-Ablageschale
- Ablageschale 25 cm lang bis zu einer Größe von 90 x 120 cm, danach 50 cm
- Dezentres Profil in Kombination mit Eckverbindungen in grau
- Umweltschonende und sichere Verpackung: Versandkarton inklusive Montagematerial
- Farbangabe bezieht sich auf die Eckverbindungen

Artikel	Farben	Größe	VE
646 50	84 grau	60 x 90 cm	1 St.
646 54	84 grau	90 x 120 cm	1 St.
646 58	84 grau	100 x 150 cm	1 St.



WHITEBOARDS

Whiteboard-Klapptafel MAULstandard

- Ein Platzwunder: Große Schreibfläche auf kleinstem Raum: Bis zu 3x mehr Arbeitsfläche als benötigte Wandfläche
- Designed by MAUL
- Top Qualität, unschlagbares Preis-/Leistungsverhältnis
- Belastbar: Stabile Scharniere
- Sehr stabil: Rahmenprofil aus silbereloxiertem Aluminium
- Robust: Arbeitsfläche aus kunststoffbeschichtetem Stahlblech, geeignet für häufigen Gebrauch

- 3fach-Nutzen: Magnethaftend, beschrift- und sehr gut trocken abwischbar
- Clever: Nach unten ausziehbare Ablageschale aus Metall wird durch Kunststoffmagnetbänder gehalten
- Bei eingeschobener Ablageschale ist die Tafel verschlossen
- Dezentos Profil in Kombination mit Eckverbindungen in grau
- Umweltschonende und sichere Verpackung: Stabiler Versandkarton inklusive Montagematerial
- Farbangabe bezieht sich auf die Eckverbindungen
- 645 79: Flügel 100 x 60 cm. Drei beschriftbare Seiten, ein ausklappbarer Flügel
- 645 80: Flügel jeweils 100 x 60 cm. Fünf beschriftbare Seiten, zwei ausklappbare Flügel
- 645 82: Flügel jeweils 100 x 75 cm. Fünf beschriftbare Seiten, zwei ausklappbare Flügel

Artikel	Farben	Größe, geöffnet	Größe, geschlossen	Schreibfläche	VE
645 79	84 grau	100 x 120 cm	100 x 60 cm	1,80 m <sup>2</sup>	1 St.
645 80	84 grau	100 x 240 cm	100 x 120 cm	3,60 m <sup>2</sup>	1 St.
645 82	84 grau	100 x 300 cm	100 x 150 cm	4,50 m <sup>2</sup>	1 St.



WHITEBOARDS

Mobiles Whiteboard MAULstandard, drehbar

- Das Basismodell mit unschlagbarem Preis-/Leistungsverhältnis
- Um 360° drehbar, stufenlose Schrägstellung, sichere Arretierung über einen Klemmhebel
- Top Qualität, Designed by MAUL
- Als Infotafel, am Empfang, an der Stechuhr, in Kantinen, in Schulen oder bei Seminaren
- Solide: Stabiles Gestell, strapazierfähige Arbeitsfläche
- Einfaches Bewegen: 4 leichtgängige, große Doppel-Lenkrollen, feststellbar

- Praktisch: Doppelte Arbeitsfläche, Whiteboard-Tafel auf beiden Seiten
- 3fach-Nutzen: Magnethaftend, beschrift- und sehr gut trocken abwischbar
- Robust: Arbeitsfläche aus kunststoffbeschichtetem Stahlblech, geeignet für häufigen Gebrauch
- Durchdacht: Ablageschale aus Metall kann auf beiden Seiten eingehängt und verschoben werden
- Dezentos Rahmenprofil aus silbereloxiertem Aluminium in Kombination mit Eckverbindungen in grau
- Stabil: Gestell aus grau lackiertem Vierkant-Stahlrohr
- Umweltschonende und sichere Verpackung: Stabiler Versandkarton, recycelbar
- Farbangabe bezieht sich auf die Eckverbindungen

Artikel	Farben	Außenmaß (HxBxT)	Größe	VE
645 92	84 grau	189,5 x 135,5 x 55,8 cm	90 x 120 cm	1 St.
645 93	84 grau	194,5 x 165,5 x 55,8 cm	100 x 150 cm	1 St.
645 94	84 grau	194,5 x 195,5 x 55,8 cm	120 x 180 cm	1 St.
645 95	84 grau	194,5 x 215,5 x 55,8 cm	100 x 200 cm	1 St.
645 96	84 grau	194,5 x 235,5 x 55,8 cm	120 x 220 cm	1 St.



Mobiles Whiteboard MAULstandard, drehbar, Emaille

- Das Basismodell mit unschlagbarem Preis-/Leistungsverhältnis
- Um 360° drehbar, stufenlose Schrägstellung, sichere Arretierung über einen Klemmhebel
- Emaille-Oberfläche: Besonders kratzfest, strapazierfähig und umweltfreundlich
- Langzeitbeständig: Garantie 30 Jahre auf die Oberfläche bei sachgemäßer Verwendung
- Top Qualität, Designed by MAUL
- Als Infotafel, am Empfang, an der Stechuhr, in Kantinen, in Schulen oder bei Seminaren
- Solide: Stabiles Gestell, strapazierfähige Arbeitsfläche
- Einfaches Bewegen: 4 leichtgängige, große Doppel-Lenkrollen, feststellbar

- Vorteil Emaille: Festigkeit und Elastizität von Metall verbunden mit der Härte und Widerstandsfähigkeit einer Glasoberfläche
- Praktisch: Oberfläche leicht zu reinigen, säuren- und laugenresistent, korrosionsgeschützt
- Doppelte Arbeitsfläche, Whiteboard-Tafel auf beiden Seiten
- 3fach-Nutzen: Magnethaftend, beschrift- und sehr gut trocken abwischbar
- Durchdacht: Ablageschale aus Metall kann auf beiden Seiten eingehängt und verschoben werden
- Dezentos Rahmenprofil aus silbereloxiertem Aluminium in Kombination mit Eckverbindungen in grau
- Stabil: Gestell aus grau lackiertem Vierkant-Stahlrohr
- Umweltschonende und sichere Verpackung: Stabiler Versandkarton, recycelbar
- Farbangabe bezieht sich auf die Eckverbindungen

Artikel	Farben	Außenmaß (HxBxT)	Größe	VE
646 02	84 grau	189,5 x 135,5 x 55,8 cm	90 x 120 cm	1 St.
646 03	84 grau	194,5 x 165,5 x 55,8 cm	100 x 150 cm	1 St.
646 04	84 grau	194,5 x 195,5 x 55,8 cm	120 x 180 cm	1 St.
646 05	84 grau	194,5 x 215,5 x 55,8 cm	100 x 200 cm	1 St.
646 06	84 grau	194,5 x 235,5 x 55,8 cm	120 x 220 cm	1 St.





WHITEBOARDS

Mobile Klapptafel MAULstandard

- **Freistehendes Platzwunder: Große Schreibfläche auf kleinstem Raum**
  - **Sechs beschriftbare Seiten, zwei ausklappbare Flügel**
  - **Designed by MAUL: Top Qualität, unschlagbares Preis-/Leistungsverhältnis**
  - **Belastbar: Robustes Gestell aus Vierkant-Stahlrohr, stabile Flügel-Scharniere**
  - **Einfaches Bewegen: 4 leichtgängige, große Doppel-Lenkrollen, feststellbar**
  - **Arbeitsfläche aus kunststoffbeschichtetem Stahlblech, geeignet für häufigen Gebrauch**
  - **Als Infotafel, am Empfang, an der Stechuhr, in Kantinen, in Schulen oder bei Seminaren**
- Tafel 3fach-Nutzen: Magnethaftend, beschrift- und sehr gut trocken abwischbar
  - Rahmenprofil der Tafel aus silbereloxiertem Aluminium in Kombination mit Eckverbindungen in grau
  - Clever: Nach unten ausziehbare Ablageschale aus Metall wird durch Kunststoffmagnetbänder gehalten
  - Bei eingeschobener Ablageschale ist die Tafel verschlossen
  - Gestell grau lackiert
  - Umweltschonende und sichere Verpackung: Stabiler Versandkarton, recycelbar
  - Farbangabe bezieht sich auf die Eckverbindungen
  - 645 85: Flügel jeweils 100 x 60 cm. Außenmaß geschlossen 126 x 194 x 56 cm
  - 645 86: Flügel jeweils 100 x 75 cm. Außenmaß geschlossen 156 x 194 x 56 cm

Artikel	Farben	Größe, geöffnet	Größe, geschlossen	VE
645 85	84 grau	100 x 240 cm	100 x 120 cm	1 St.
645 86	84 grau	100 x 300 cm	100 x 150 cm	1 St.



WHITEBOARDS

Kreidetafel mit Holzrahmen

- **Natürlich und warm: Dezentere Rahmen aus naturbelassenem Holz**
- **Leichtgewicht: Gut zu transportieren und zu montieren**
- **Inklusive Aufhängevorrichtung**

- 2fach-Nutzen: Beschrift- und trocken abwischbar
- Quer- oder Hochformat
- Hartfaserplatte mit Spezialbeschichtung
- Beschriftbar mit handelsüblicher Tafelkreide

Artikel	Farben	Größe	VE
252 30	70 holz	30 x 40 cm	10 St.
252 40	70 holz	40 x 60 cm	10 St.
252 60	70 holz	60 x 80 cm	5 St.
252 61	70 holz	60 x 90 cm	5 St.



Whiteboard klein, SB-Verpackung

- **Vielfältig: für Termine, Informationen oder Notizen**
- **Praktisch: Mit Schlaufe zum Aufhängen**
- **Beidseitig verwendbar**
- **Stabiler Rahmen aus farbigem Kunststoff**
- **Handlich und leicht verstaubar**
- **Leichtgewicht: Gut zu transportieren**

- 3fach-Nutzen: Magnethaftend, mit Whiteboardmarker beschrift- und sehr gut trocken abwischbar
- Quer- oder Hochformat
- Oberfläche kunststoffbeschichtetes Stahlblech

Artikel	Farben	Größe	VE
628 12	99 farbig sortiert	24 x 35 cm	10 St.
628 14	99 farbig sortiert	28 x 40 cm	10 St.





ÜBERSICHT WHITEBOARDS

Serie	Sterne	Oberfläche	30 x 45 cm	40 x 60 cm	45 x 60 cm	60 x 90 cm	75 x 180 cm	90 x 120 cm	90 x 180 cm	100 x 60 cm
Whiteboard mobil MAULpro easy2move	☆☆☆☆☆	Kunststoff					633 94			
Whiteboard 2000 MAULpro	☆☆☆☆☆	Kunststoff			630 10	630 16		630 28	630 40	
Whiteboard 2000 MAULpro, Komplett-Set plus	☆☆☆☆☆	Kunststoff						630 85		
Whiteboard 2000 MAULpro	☆☆☆☆☆	Emaillie				630 17		630 29	630 41	
Whiteboard 2000 MAULpro, Komplett-Set	☆☆☆☆☆	Kunststoff				630 92		630 95		
Whiteboard 2000 MAULpro, white	☆☆☆☆☆	Kunststoff				630 66		630 68		
Whiteboard 2000 MAULpro, Komplett-Set, silver	☆☆☆☆☆	Kunststoff				631 23		631 24	631 28	
Endlos-Whiteboard MAULpro, Grundmodul	☆☆☆☆☆	Kunststoff						633 51		
Endlos-Whiteboard MAULpro, Erweiterung	☆☆☆☆☆	Kunststoff						633 53		
Endlos-Whiteboard MAULpro, Grundmodul	☆☆☆☆☆	Emaillie						633 46		
Endlos-Whiteboard MAULpro, Erweiterung	☆☆☆☆☆	Emaillie						633 48		
Whiteboard-Klapptafel MAULpro	☆☆☆☆☆	Kunststoff								
Mobiles Whiteboard 2000 MAULpro	☆☆☆☆☆	Kunststoff								
Mobiles Whiteboard MAULpro Fixed	☆☆☆☆☆	Kunststoff								
Mobiles Whiteboard MAULpro drehbar	☆☆☆☆☆	Kunststoff								
Mobiles Whiteboard MAULpro drehbar	☆☆☆☆☆	Emaillie								
Mobile Klapptafel MAULpro	☆☆☆☆☆	Kunststoff								
Whiteboard mobile MAULsolid easy2move	☆☆☆☆☆	Kunststoff					645 52			
Whiteboard MAULstandard	☆☆☆☆	Kunststoff	645 10		645 14	645 18		645 22	645 30	
Whiteboard MAULstandard	☆☆☆☆	Emaillie	646 10		646 14	646 18		646 22	646 30	
Whiteboard MAULstandard, Raster 20 x 20 mm	☆☆☆☆	Kunststoff				646 52		646 56		
Whiteboard MAULstandard, Raster 10 x 10 mm	☆☆☆☆	Kunststoff				646 50		646 54		
Whiteboard-Klapptafel MAULstandard	☆☆☆☆	Kunststoff								645 79
Mobiles Whiteboard MAULstandard, drehbar	☆☆☆☆	Kunststoff						645 92		
Mobiles Whiteboard MAULstandard, drehbar	☆☆☆☆	Emaillie						646 02		
Mobile Klapptafel MAULstandard	☆☆☆☆	Kunststoff								

Die MAUL-Sterne helfen Ihnen, das richtige Modell für Ihre Ansprüche zu finden.

Suchen Sie maximale Funktionsvielfalt, Komfort und Qualität, sind die Fünf-Sterne-Modelle die richtigen für Sie. Bevorzugen Sie Einsteiger-Produkte mit einem guten Preis-Leistungsverhältnis? Dann bietet sich ein Drei-Sterne-Modell an.

Welche Wahl Sie auch immer treffen: Alle MAUL-Produkte haben eine technische Überprüfung durchlaufen und erfüllen den Qualitätsanspruch eines deutschen Markenunternehmens.

ÜBERSICHT WHITEBOARDS

100 x 120 cm	100 x 150 cm	100 x 180 cm	100 x 200 cm	100 x 210 cm	120 x 75 cm	120 x 90 cm	120 x 150 cm	120 x 180 cm	120 x 200 cm	120 x 220 cm	120 x 240 cm	120 x 300 cm	Zubehör	Seite
		633 96												21
	630 46		630 58					630 51			630 53	630 55		22
													x	22
	630 47		630 59					630 52			630 54	630 56		23
													x	24
														25
													x	25
						633 52								26
						633 54								26
						633 47								27
						633 49								27
633 72	633 70													28
					637 10								x	29
633 55	633 56	633 57		633 58										29
633 61	633 62	633 63		633 67										30
633 64	633 65	633 66		633 84										30
	633 81													31
		645 54												32
	645 26		645 34			645 36	645 38	645 40			645 42	645 46		33
	646 26		646 34			646 36	646 38	646 40			646 42	646 46		34
	646 60													35
	646 58													35
645 80	645 82													36
	645 93		645 95				645 94		645 96					37
	646 03		646 05				646 04		646 06					37
645 85	645 86													38



PINNBOARDS



Pinnboard 2000 MAULpro, Kork

- Das Maximum an Stabilität und Qualität
- Made in Germany, GS-Zeichen, Garantie 3 Jahre
- Naturbelassener Kork
- Leistungsstark: Die Pinn-Nadel sitzt fest, Oberfläche selbstheilend für permanenten Gebrauch
- Höchste Stabilität: Robustes Rahmenprofil aus silbereloxiertem Aluminium, ca. 1,3 mm stark
- Geringes Gewicht, leichte Montage: Bequem nach dem Aufhängen bis zu 6 mm nachjustieren mit patentiertem MAUL-Exzenter-Element

- Quer- oder Hochformat
- Kork-Oberfläche auf 10 mm starkem formstabilen Kern in Sandwich-Technik
- Schont die Wand: Zwischen Arbeitsfläche und Wand zirkuliert Luft
- Als Flipchart nutzen: Mit dezenten Clip-Blockhaltern (Art.-Nr. 638 73 84) günstig nachrüstbar, Schreibfläche bleibt erhalten
- Zu 98% recycelbar, schadstoffarm gefertigt am Standort Deutschland
- Umweltschonende und sichere Verpackung: Versandkarton inklusive Montagematerial
- Auch mit Whiteboard- oder Emaille-Oberfläche erhältlich
- Farbangabe bezieht sich auf die Eckverbindungen in grau



Artikel	Farben	Größe	VE
629 35	84 grau	60 x 90 cm	1 St.
629 45	84 grau	90 x 120 cm	1 St.
629 55	84 grau	100 x 150 cm	1 St.
629 65	84 grau	90 x 180 cm	1 St.



Leichte Montage: Bequem nach dem Aufhängen bis zu 6 mm nachjustieren mit patentiertem MAUL-Exzenter-Element

1. Montage-Element anschrauben

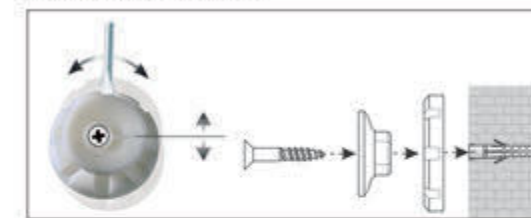

2. Board einhängen und justieren

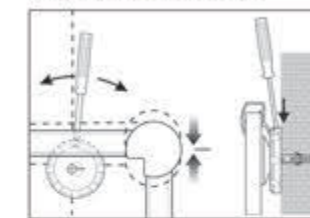

3. Board an den Ecken festschrauben

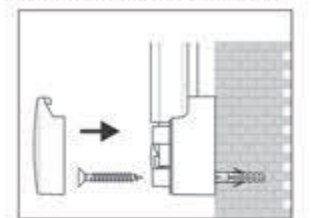

Board-Serie auch mit verschiedenen Whiteboard-Oberflächen erhältlich:

Kunststoffbeschichtung oder Emaille



Kunststoffbeschichtung silber



Kunststoffbeschichtung weiß





PINNBOARDS



Pinnboard 2000 MAULpro, Struktur

- **Das Maximum an Stabilität und Qualität**
- **Made in Germany, GS-Zeichen, Garantie 3 Jahre**
- **Praktisch: Struktur-Oberfläche wirkt dezent, Verschmutzungen kaum sichtbar**
- **Leistungsstark: Die Pinn-Nadel sitzt fest und fixiert gut**
- **Höchste Stabilität: Robustes Rahmenprofil aus silbereloxiertem Aluminium, ca. 1,3 mm stark**
- **Geringes Gewicht, leichte Montage: Bequem nach dem Aufhängen bis zu 6 mm nachjustieren mit patentiertem MAUL-Exzenter-Element**

- Quer- oder Hochformat
- Struktur-Oberfläche auf 10 mm starkem formstabilen Kern in Sandwich-Technik
- Schont die Wand: Zwischen Arbeitsfläche und Wand zirkuliert Luft
- Als Flipchart nutzen: Mit dezenter Clip-Blockhalter (Art.-Nr. 638 73 84) günstig nachrüstbar, Schreibfläche bleibt erhalten
- Zu 98% recycelbar, schadstoffarm gefertigt am Standort Deutschland
- Umweltschonende und sichere Verpackung: Versandkarton inklusive Montagematerial
- Auch mit Whiteboard- oder Emaille-Oberfläche erhältlich
- Farbangabe bezieht sich auf die Eckverbindungen in grau

Artikel	Farben	Größe	VE
629 38	84 grau	60 x 90 cm	1 St.
629 48	84 grau	90 x 120 cm	1 St.
629 58	84 grau	100 x 150 cm	1 St.
629 68	84 grau	90 x 180 cm	1 St.

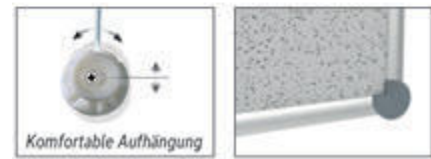

Pinnboard 2000 MAULpro, Textil

- **Das Maximum an Stabilität und Qualität**
- **Made in Germany, GS-Zeichen, Garantie 3 Jahre**
- **Widerstandsfähig: Pinnfähige Textil-Oberfläche, eng gewebt und abriebfest**
- **Leistungsstark: Die Pinn-Nadel sitzt fest, Oberfläche selbstheilend für permanenten Gebrauch**
- **Höchste Stabilität: Robustes Rahmenprofil aus silbereloxiertem Aluminium, ca. 1,3 mm stark**
- **Geringes Gewicht, leichte Montage: Bequem nach dem Aufhängen bis zu 6 mm nachjustieren mit patentiertem MAUL-Exzenter-Element**

- Quer- oder Hochformat
- Textil-Oberfläche auf 10 mm starkem formstabilen Kern in Sandwich-Technik
- Schont die Wand: Zwischen Arbeitsfläche und Wand zirkuliert Luft
- Als Flipchart nutzen: Mit dezenter Clip-Blockhalter (Art.-Nr. 638 73 84) günstig nachrüstbar, Schreibfläche bleibt erhalten
- Zu 98% recycelbar, schadstoffarm gefertigt am Standort Deutschland
- Umweltschonende und sichere Verpackung: Versandkarton inklusive Montagematerial
- Auch mit Whiteboard- oder Emaille-Oberfläche erhältlich

Artikel	Farben	Größe	VE
629 34	84 grau	60 x 90 cm	1 St.
629 44	35 blau, 84 grau	90 x 120 cm	1 St.
629 54	35 blau, 84 grau	100 x 150 cm	1 St.
629 64	84 grau	90 x 180 cm	1 St.

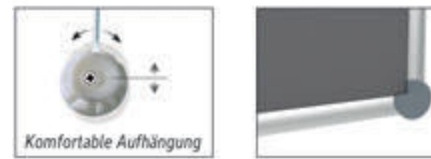

PINNBOARDS



Pinnboard MAULstandard, Kork

- **Top Qualität**
- **Überzeugendes Preis-/Leistungsverhältnis**
- **Designed by MAUL**
- **Pinnfähige Oberfläche aus naturbelassenem Kork**
- **Sehr stabil: Rahmenprofil aus silbereloxiertem Aluminium**
- **Leichtgewicht: Gut zu transportieren und zu montieren**

- Quer- oder Hochformat
- Dezentres Profil in Kombination mit Eckverbindungen in grau
- Umweltschonende und sichere Verpackung: Versandkarton inklusive Montagematerial
- Farbangabe bezieht sich auf die Eckverbindungen
- Auch mit Whiteboard- oder Emaille-Oberfläche erhältlich

Artikel	Farben	Größe	VE
644 14	84 grau	45 x 60 cm	1 St.
644 18	84 grau	60 x 90 cm	1 St.
644 22	84 grau	90 x 120 cm	1 St.
644 30	84 grau	90 x 180 cm	1 St.
644 26	84 grau	100 x 150 cm	1 St.



Pinnboard MAULstandard, Kork, SB-Verpackung

- **Top Qualität**
- **Überzeugendes Preis-/Leistungsverhältnis**
- **Designed by MAUL**
- **Pinnfähige Oberfläche aus naturbelassenem Kork**
- **Sehr stabil: Rahmenprofil aus silbereloxiertem Aluminium**
- **Leichtgewicht: Gut zu transportieren und zu montieren**

- Quer- oder Hochformat
- Dezentres Profil in Kombination mit Eckverbindungen in grau
- Umweltschonende und sichere Verpackung: Versandkarton inklusive Montagematerial
- Farbangabe bezieht sich auf die Eckverbindungen
- Auch mit Whiteboard- oder Emaille-Oberfläche erhältlich

Artikel	Farben	Größe	VE
644 64	84 grau	45 x 60 cm	5 St.
644 68	84 grau	60 x 90 cm	5 St.
644 70	84 grau	90 x 120 cm	5 St.





PINNBOARDS



Pinnboard MAULstandard, Textil

- **Top Qualität, moderne, frische Farben**
  - **Überzeugendes Preis-/Leistungsverhältnis**
  - **Designed by MAUL**
  - **Widerstandsfähig: Pinnfähige Textil-Oberfläche aus hochwertigem Filz**
  - **Leistungsstark: Die Pinn-Nadel sitzt fest und fixiert gut**
  - **Sehr stabil: Rahmenprofil aus silbereloxiertem Aluminium**
  - **Leichtgewicht: Gut zu transportieren und zu montieren**
- Quer- oder Hochformat
  - Dezentres Profil in Kombination mit Eckverbindungen in grau
  - Umweltschonende und sichere Verpackung: Versandkarton inklusive Montagematerial
  - Auch mit Whiteboard- oder Emaille-Oberfläche erhältlich



Artikel	Farben	Größe	VE
644 38	34 hellblau, 35 blau, 43 orange, 84 grau	60 x 90 cm	1 St.
644 42	34 hellblau, 35 blau, 43 orange, 84 grau	90 x 120 cm	1 St.
644 50	34 hellblau, 35 blau, 43 orange, 84 grau	90 x 180 cm	1 St.



PINNBOARDS



Combiboard MAULstandard

- **Top Qualität, Unschlagbares Preis-/Leistungsverhältnis**
  - **2in1: Whiteboard plus Pinnboard aus Kork. Designed by MAUL**
  - **Sehr stabil: Rahmen- und Mittelprofil aus silbereloxiertem Aluminium**
  - **Leichtgewicht: Gut zu transportieren und zu montieren**
- Quer- oder Hochformat
  - Whiteboard: 3fach-Nutzen: Magnetaftend, beschrift- und sehr gut trocken abwischbar, Arbeitsfläche aus kunststoffbeschichtetem Stahlblech, geeignet für häufigen Gebrauch
  - Pinnboard: Oberfläche aus naturbelassenem Kork
  - Dezentres Profil in Kombination mit Eckverbindungen in grau
  - Umweltschonende und sichere Verpackung: Versandkarton inklusive Montagematerial
  - Farbangabe bezieht sich auf die Eckverbindungen
  - Auch mit reiner Whiteboard-, Kork- und Textil-Oberfläche erhältlich

Artikel	Farben	Größe	VE
644 54	84 grau	45 x 60 cm	1 St.
644 56	84 grau	60 x 90 cm	1 St.
644 58	84 grau	90 x 120 cm	1 St.



Pinnwand mit Holzrahmen

- **Beliebt auch im Wohnbereich**
  - **Inklusive Befestigungsmaterial und Pinn-Nadeln**
  - **Natürlich und warm: Pinnfähige Oberfläche aus naturbelassenem Kork**
- Quer- oder Hochformat, stabiler Holzrahmen
  - Leichtgewicht: Gut zu transportieren und zu montieren
  - Verpackung: Schrumpffolie, inklusive Aufhängevorrichtung

Artikel	Farben	Größe	VE
270 30	70 holz	30 x 40 cm	10 St.
270 40	70 holz	40 x 60 cm	10 St.
270 60	70 holz	60 x 80 cm	10 St.
270 61	70 holz	60 x 100 cm	5 St.
270 81	70 holz	80 x 120 cm	5 St.

ÜBERSICHT PINNBOARDS

Serie	Sterne	Oberfläche	30 x 40 cm	40 x 60 cm	45 x 60 cm	60 x 80 cm	60 x 90 cm	60 x 100 cm	80 x 120 cm	90 x 120 cm	90 x 180 cm	100 x 150 cm	Seite
2000 MAULpro	☆☆☆☆☆	Kork					629 35			629 45	629 65	629 55	43
2000 MAULpro	☆☆☆☆☆	Struktur					629 38			629 48	629 68	629 58	44
2000 MAULpro	☆☆☆☆☆	Textil					629 34			629 44	629 64	629 54	44
MAULstandard	☆☆☆	Kork			644 14		644 18			644 22	644 30	644 26	45
MAULstandard, SB-Verpackung	☆☆☆	Kork			644 64		644 68			644 70			45
MAULstandard	☆☆☆	Textil					644 38			644 42	644 50		46
MAULstandard	☆☆☆	Kork /WB			644 54		644 56			644 58			47
Pinnwand mit Holzrahmen		Holz	270 30	270 40		270 60			270 61	270 81			47

Erklärung MAUL-Sterne auf Seite 40



PLANTAFELN

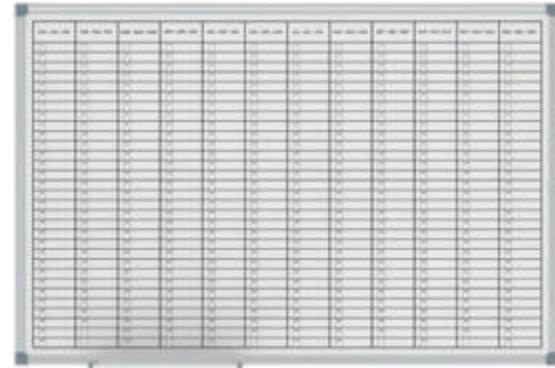

Jahresplaner MAULstandard

NEW

- **Top Qualität**
- **Designed by MAUL**
- **Permanente Jahresübersicht**
- **Mit horizontaler Monateinteilung, gedruckten Monatsnamen und Feldern für alle Tage**
- **Für eine moderne, flexible und schnelle Organisation**

- Informationen über Aktivitäten, Personaleinsatz, Projekte, Maschinen
- Selbst komplexe Planungen und Arbeitsabläufe sind schnell überschaubar
- Schnelle Veränderungen und Korrekturen leicht möglich
- Arbeitsfläche aus kunststoffbeschichtetem Stahlblech, geeignet für häufigen Gebrauch
- Leichtgewicht: Gut zu transportieren und zu montieren
- 3fach-Nutzen: Magnethaftend, beschrift- und sehr gut trocken abwischbar
- Sehr stabil: Rahmenprofil aus silbereloxiertem Aluminium
- Aluminium-Ablageschale, 25 cm lang
- Dezentres Profil in Kombination mit Eckverbindungen in grau
- Farbangabe bezieht sich auf die Eckverbindungen
- Aufbau wie gewohnter Jahresplaner, aber individuell bestückbar
- Ideal zur Ergänzung: Zubehör-Set Art.-Nr. 651 36 99
- Korrekturen leicht möglich
- Umweltschonende und sichere Verpackung: Versandkarton inklusive Montagematerial

Artikel	Farben	Größe	VE
646 63	84 grau	60 x 90 cm	1 St.
646 65	84 grau	90 x 120 cm	1 St.



PLANTAFELN



Jahresplaner MAULstandard 14 Monate

NEW

- **Top Qualität**
- **Designed by MAUL**
- **Jahresplaner im Ganzjahresformat mit 2 Monaten Überhang, ideal zur Urlaubsplanung**
- **Zur Planung von bis zu 43 Personen oder Objekten**
- **Für eine moderne, flexible und schnelle Organisation**

- Informationen über Aktivitäten, Personaleinsatz, Projekte, Maschinen
- Selbst komplexe Planungen und Arbeitsabläufe sind schnell überschaubar
- Schnelle Veränderungen möglich
- Arbeitsfläche aus kunststoffbeschichtetem Stahlblech, geeignet für häufigen Gebrauch
- Leichtgewicht: Gut zu transportieren und zu montieren
- 3fach-Nutzen: Magnethaftend, beschrift- und sehr gut trocken abwischbar
- Sehr stabil: Rahmenprofil aus silbereloxiertem Aluminium
- Aluminium-Ablageschale, 50 cm lang
- Dezentres Profil in Kombination mit Eckverbindungen in grau
- Farbangabe bezieht sich auf die Eckverbindungen
- 2 x 7 Monate, variabel bestückbar
- Umweltschonende und sichere Verpackung: Versandkarton inklusive Montagematerial

Artikel	Farben	Größe	VE
646 67	84 grau	100 x 150 cm	1 St.

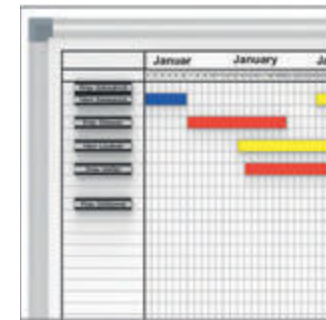

Monats-/Jahresplaner MAULstandard

NEW

- **Top Qualität**
- **Designed by MAUL**
- **Volle Wochen-Einteilung aller 12 Monate, gedruckt**
- **Für eine moderne, flexible und schnelle Organisation**

- Informationen über Aktivitäten, Personaleinsatz, Projekte, Maschinen
- Selbst komplexe Planungen und Arbeitsabläufe sind schnell überschaubar
- Schnelle Veränderungen möglich
- Arbeitsfläche aus kunststoffbeschichtetem Stahlblech, geeignet für häufigen Gebrauch
- Leichtgewicht: Gut zu transportieren und zu montieren
- 3fach-Nutzen: Magnethaftend, beschrift- und sehr gut trocken abwischbar
- Sehr stabil: Rahmenprofil aus silbereloxiertem Aluminium
- Aluminium-Ablageschale, 25 cm lang
- Dezentres Profil in Kombination mit Eckverbindungen in grau
- Farbangabe bezieht sich auf die Eckverbindungen
- Oberer Bereich: 2 x 6 Monate gedruckt
- Unterer Bereich: Eine Spalte mit Tages-Einteilung für Personen/Projekte
- Ideal zur Ergänzung: Zubehör-Set Art.-Nr. 651 36 99
- Umweltschonende und sichere Verpackung: Versandkarton inklusive Montagematerial

Artikel	Farben	Größe	VE
646 64	84 grau	60 x 90 cm	1 St.

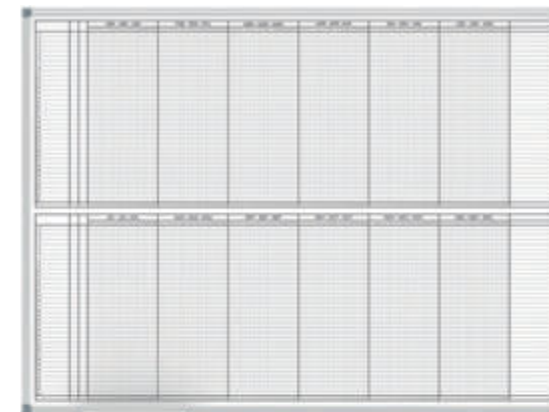
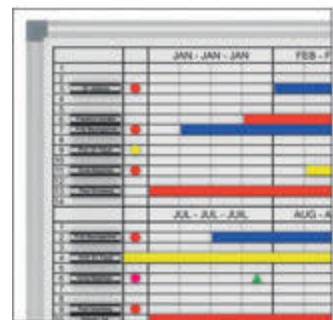

Jahresplaner MAULstandard 2x6 Monate

NEW

- **Top Qualität**
- **Designed by MAUL**
- **Zur Planung von bis zu 70 Personen in der Halbjahresübersicht oder 35 Personen in der Ganzjahresübersicht**
- **Volle Einteilung aller 365 Tage, gedruckt**
- **Für eine moderne, flexible und schnelle Organisation**

- Informationen über Aktivitäten, Personaleinsatz, Projekte, Maschinen
- Selbst komplexe Planungen und Arbeitsabläufe sind schnell überschaubar
- Schnelle Veränderungen möglich
- Arbeitsfläche aus kunststoffbeschichtetem Stahlblech, geeignet für häufigen Gebrauch
- Leichtgewicht: Gut zu transportieren und zu montieren
- 3fach-Nutzen: Magnethaftend, beschrift- und sehr gut trocken abwischbar
- Sehr stabil: Rahmenprofil aus silbereloxiertem Aluminium
- Aluminium-Ablageschale, 25 cm lang
- Dezentres Profil in Kombination mit Eckverbindungen in grau
- Farbangabe bezieht sich auf die Eckverbindungen
- 2 x 6 Monate, gedruckt
- Wiederholung der Tage in der untersten Zeile zur besseren Orientierung
- Eine Vorspalte für Personen/Objekte plus zwei weitere Detailspalten
- Umweltschonende und sichere Verpackung: Versandkarton inklusive Montagematerial

Artikel	Farben	Größe	VE
646 66	84 grau	90 x 120 cm	1 St.

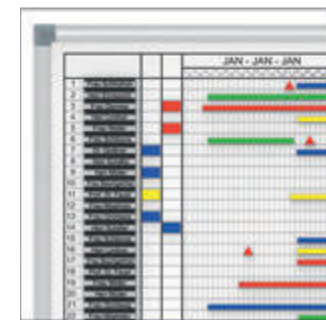

PLANTAFELN



Universalplaner MAULstandard

NEW

- **Top Qualität**
- **Designed by MAUL**
- **Großzügige Felder für individuelle Eintragungen**
- **Für eine moderne, flexible und schnelle Organisation**

- Informationen über Aktivitäten, Personaleinsatz, Projekte, Maschinen
- Selbst komplexe Planungen und Arbeitsabläufe sind schnell überschaubar
- Schnelle Veränderungen möglich
- Arbeitsfläche aus kunststoffbeschichtetem Stahlblech, geeignet für häufigen Gebrauch
- Leichtgewicht: Gut zu transportieren und zu montieren
- 3fach-Nutzen: Magnethaftend, beschrift- und sehr gut trocken abwischbar
- Sehr stabil: Rahmenprofil aus silbereloxiertem Aluminium
- Aluminium-Ablageschale, 25 cm lang
- Anwendungsmöglichkeiten:
  - Für Wochen und Monate mit Arbeitsstundeneinteilung
  - oder für 5 Personen/Objekte über einen einwöchigen Zeitraum
  - oder für 7 Personen/Objekte über eine 5-Tage-Arbeitswoche, mit Stundeneinteilung
  - oder für 7 Personen/Objekte über 5 Wochen mit detaillierter Einteilung
- Dezentres Profil in Kombination mit Eckverbindungen in grau
- Farbangabe bezieht sich auf die Eckverbindungen
- Umweltschonende und sichere Verpackung: Versandkarton inklusive Montagmaterial

Artikel	Farben	Größe	VE
646 62	84 grau	60 x 90 cm	1 St.

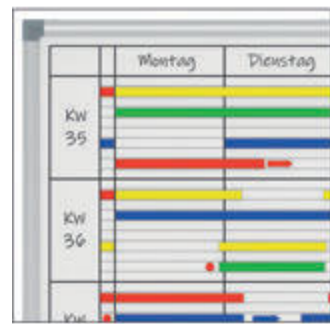

Zubehör-Set

- **Passend auch zu den Monats-/Jahresplanern**

- Magnetsymbole, je ein Bogen:
  - Rechteck 1 x 2 cm
  - Dreieck 1 x 1 cm
  - Pfeil 1 x 2 cm
  - Quadrat 1 x 1 cm
  - Kreis Ø 1 cm
- Magnetstreifen, Breite 1 cm
- 20 Stück Namens-Profileschilder, C-Profil, Höhe 1 cm, Länge 5 cm
- 20 Kartonstreifen für Namens-Profileschilder
- 4 Boardmarker S (rot, blau, grün, schwarz)
- Tafelwischer mit Boardmarker S

Artikel	Farben	VE
651 36	99 farbig sortiert	1 St.



Magnetstreifen

- Flexibles, einseitig farbig kaschiertes Magnetband, Dicke 1 mm
- Mit Filzstiften und -markern beschriftbar
- Individuell mit Schere zuschneidbar
- VE = 2 Stück

Artikel	Farben	Breite	Länge	VE
652 01	15 gelb, 25 rot, 37 blau, 55 grün	0,5 cm	100 cm	1 Set
652 03	15 gelb, 25 rot, 37 blau, 55 grün	1 cm	100 cm	1 Set
652 05	15 gelb, 25 rot, 37 blau, 55 grün	1,5 cm	100 cm	1 Set
652 07	15 gelb, 25 rot, 37 blau, 55 grün	2 cm	100 cm	1 Set



PLANTAFELN



Magnetbogen

NEW

- Flexible, einseitig farbig kaschierte Magnetbögen, Dicke 0,6 mm
- Für individuelle Symbole, einfach mit der Schere ausschneiden
- Mit Filzstiften und -markern beschriftbar
- VE = 1 Bogen

Artikel	Farben	Größe	VE
652 61	02 weiß, 15 gelb, 25 rot, 37 blau, 55 grün	20 x 30 cm	1 St.



Magnetsymbole

- Formgestanzte Symbole zum "Ausbrechen", Dicke 1 mm
- Flexible, einseitig farbig kaschierte Magnetbögen
- Mit Filzstiften und -markern beschriftbar
- VE = 1 Bogen

Artikel	Farben	Größe	Form	Stück/VE	VE
653 11	15 gelb, 25 rot, 37 blau, 55 grün	Ø 1 cm	Kreis	50 St.	1 Btl.
653 14	15 gelb, 25 rot, 37 blau, 55 grün	1 x 2 cm	Rechteck	56 St.	1 Btl.
653 17	15 gelb, 25 rot, 37 blau, 55 grün	1 x 1 cm	Dreieck	180 St.	1 Btl.
653 21	15 gelb, 37 blau, 55 grün	1 x 1 cm	Quadrat	112 St.	1 Btl.
653 24	15 gelb, 25 rot, 37 blau, 55 grün	1 x 2 cm	Pfeil	30 St.	1 Btl.



Zubehör in Anwendung

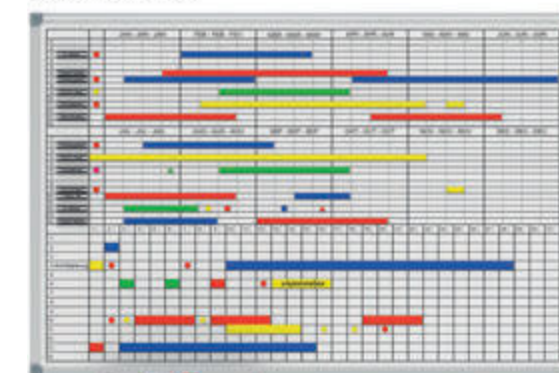



FLIPCHARTS

## » UNSERE FLIPCHART-SERIEN

Wählen Sie aus vier Funktions- und Qualitätsstufen sowie verschiedenen Gestellen oder Füßen.



### Serie MAULpro – Maximum an Design, Stabilität und Funktion

Vierbein



Rundfuß flip2use

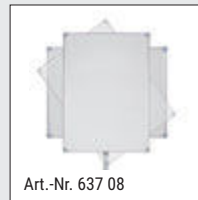

### Serie MAULoffice – Leistungstark in Stabilität und Design

Vierbein



Rundfuß



Sternfuß



Wand- oder Türmodell



### Serie MAULsolid – Sehr stabile Basismodelle

Dreibein

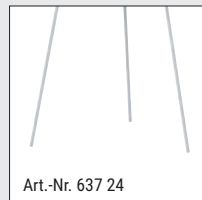

Rundfuß



Rundfuß flip2use

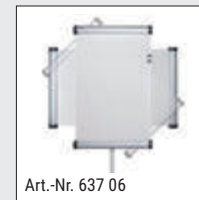

### Serie MAULstandard – Einsteigermodelle für Preisbewusste

Dreibein

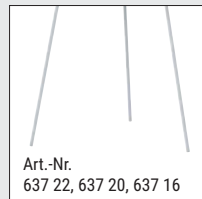

Sternfuß



FLIPCHARTS



### Flipchart MAULpro, Vierbein

- Das Maximum an Design, Stabilität und Funktion
- Hohe Mobilität: Große, feststellbare Doppelrollen, besonders leicht zu transportieren und einfach aufzustellen (Easy-Transport-System)
- Made in Germany, Garantie 3 Jahre
- Praktisch: Papierhalter, rechts oder links ausziehbar, z. B. für beschriebene Flipchartblätter oder Kinder
- Stufenlos höhenverstellbar: Arbeiten im Stehen oder Sitzen, z. B. auch für Rollstuhlfahrer oder Kinder
- Rutscht nie runter: Innovative selbst arretierende Tafel-Klemmtechnik
- Extrem stabil, dabei äußerst leicht

- Das Design-Modell: Moderne Formensprache, im Detail konsequent umgesetzt
- Innovativ: Verschieben der Tafel nach oben mit einer Hand möglich, nach unten mittels leichtem Druck auf einen seitlichen Hebel. Tafel klemmt nach Verschieben mittels Keilwirkung selbstarretierend sicher fest
- 3fach-Nutzen: Tafel magnethaftend, beschrift- und trocken abwischbar. Stufenlos höhenverstellbar von 127,5 cm (untere Position) bis 200 cm (obere Position). Tafel 69 x 100,5 cm, beschreibbare Fläche 69 x 96 cm. Extrastarke Stahl-Arbeitsfläche, kunststoffbeschichtet, auf formstabilem Kern in Sandwichtechnik
- Flexibel: Blockhalter, horizontal einzeln verschiebbar für alle handelsüblichen Blockformate (Block Art.-Nr. 638 78 02)
- Multifunktionale Abdeckklappe: Mit Federung für planes Anliegen des Blocks. Abgerundet, damit sich die Blätter knitterfrei umschlagen lassen. Gleichzeitig Abreißkante: Mit einer Hand leicht abreißen
- Großzügig: Ablageschale über die gesamte Breite für Flipchartzubehör, Marker etc.
- Hohe Standfestigkeit durch extrem stabiles Vierbeinestell aus starkem Aluminiumprofil, 20 x 32 mm
- Rahmen, Gestell, Ablageschale und Abdeckklappe in silber aus eloxiertem Aluminiumprofil
- Bei Nichtverwendung zusammenklappen und platzsparend verstauen
- Patent angemeldet
- Zu 98% recycelbar, schadstoffarm gefertigt am Standort Deutschland
- Umweltschonende und sichere Verpackung, recycelbar



Artikel	Farben	Gewicht	VE
637 70	95 silber	11,3 kg	1 St.



FLIPCHARTS



Flipchart MAULpro, Rundfuß flip2use

- **Der Allrounder in maximaler Qualität: Flipchart, Whiteboard und Projektionstafel in einem, auch für Ultrakurz-Beamer**
  - **Speziell: Hoch- oder Querformat durch einfaches Drehen der Tafel um 90°**
  - **Made in Germany, Garantie 3 Jahre**
  - **Emaillie-Oberfläche: Matt, besonders kratzfest, strapazierfähig und umweltfreundlich**
  - **Garantie 30 Jahre auf die Oberfläche bei sachgemäßer Verwendung**
  - **Praktisch: Oberfläche leicht zu reinigen, säuren- und laugenresistent, korrosionsgeschützt**
  - **Mobil: Leichtes Bewegen ohne Kraftaufwand durch die runde Form des Fußes und 5 feststellbare Laufrollen**
  - **Langlebig: Sehr stabile Materialien, belastbare Gelenke, aufwändige Verarbeitung**
- Variabel: Tafel stufenlos höhenverstellbar (von vorne) im Querformat von 136 - 178 cm, Hochformat 148 - 190 cm (untere/obere Position). Sackt nicht unbeabsichtigt ab
  - Einfach zu drehen: Sterngriffschrauben etwas lösen, Flipchart drehen und Sterngriffschrauben wieder anziehen
  - Drehgelenk aus Kunststoff, sehr stabil und abriebfest
  - Arbeitsfläche 73 x 101 cm, magnethaftend, beschrift- und trocken abwischbar
  - Extrastarke große Stahl-Arbeitsfläche, emailliert, auf formstabilem Kern in Sandwichtechnik
  - Genial: Festigkeit und Elastizität von Metall verbunden mit der Härte und Widerstandsfähigkeit einer Glasoberfläche
  - Flexibel: Blockhalter, horizontal einzeln verschiebbar für alle handelsüblichen Blockformate (Block Art.-Nr. 638 78 02)
  - Verschiebbare Ablageschale für Stifte und Zubehör
  - Sehr stabil: Fuß Ø 63 cm und Säule aus kräftigem Stahlrohr
  - Zu 98% recycelbar, schadstoffarm gefertigt am Standort Deutschland
  - Umweltschonende und sichere Verpackung, recycelbar

Artikel	Farben	Gewicht	VE
637 08	84 grau	16,5 kg	1 St.

Hoch- oder Querformat möglich durch Drehung der Tafel um 90°



FLIPCHARTS



Flipchart MAULsolid, Rundfuß flip2use

- **Speziell: Hoch- oder Querformat durch einfaches Drehen der Tafel um 90°**
  - **Als Flipchart und Projektionstafel nutzbar**
  - **Belastbar: Sehr stabiles, abriebfestes Gelenk aus Kunststoff**
  - **Designed by MAUL: Entwickelt und konstruiert am Standort Deutschland**
  - **Mobil: Leichtes Bewegen ohne Kraftaufwand durch die runde Form des Fußes und 5 feststellbare Laufrollen**
  - **Zuklappbare, große Ablageschale aus Aluminium für Stifte und Zubehör**
- Variabel: Tafel stufenlos höhenverstellbar (von vorne) im Hochformat von 154 - 196 cm, Querformat 136 - 176 cm (untere/obere Position). Sackt nicht unbeabsichtigt ab
  - Einfach zu drehen: Sterngriffschrauben etwas lösen, Flipchart drehen und Sterngriffschrauben wieder anziehen
  - Tafel 66 x 97 cm, aus kunststoffbeschichtetem Stahlblech, magnethaftend, beschrift- und bedingt trocken abwischbar
  - Flexibel: Blockhalter, horizontal einzeln verschiebbar für alle handelsüblichen Blockformate (Block Art.-Nr. 638 78 02)
  - Abdeckklappe mit Federmechanismus für planes Anliegen des Blocks und zum Offenhalten bei Blockwechsel, gleichzeitig Abreißkante für das Papier
  - Sehr stabil: Fuß Ø 63 cm und Säule aus kräftigem Stahlrohr
  - Umweltschonende und sichere Verpackung, recycelbar

Artikel	Farben	Gewicht	VE
637 06	82 grau	16,74 kg	1 St.

Hoch- / und Querformat möglich durch Drehung der Tafel um 90°





FLIPCHARTS

Flipchart MAULoffice, Vierbein, white

NEW

- **Leistungsstark in Stabilität und Design**
- **Made in Germany, Garantie 3 Jahre**
- **Hohe Mobilität: Große, feststellbare Doppelrollen, besonders leicht zu transportieren und einfach aufzustellen**
- **Modern und pur: Flipchart in elegantem Weiß**
- **Extrem robust: Tafel aus kräftigem 0,9 mm Stahl, mit dreifach abgekanteten Seiten zur Stabilisierung**
- **Leicht und sehr stabil: Gestell aus hochwertigem Aluminiumprofil, 35 x 20 mm**
- **Verschleißfrei: Arretierung der Höhenverstellung mit belastbaren Klemmschrauben konstruiert**

- **Großzügig: Ablageschale über die gesamte Breite für Marker und größeres Zubehör**
- **Komfortabel: Tafel stufenlos von vorne höhenverstellbar von 125 cm (untere Position) bis 201,5 cm (obere Position)**
- **Arbeiten im Stehen oder Sitzen, z. B. auch für Rollstuhlfahrer oder Kinder**
- **Magnethaftende Tafel, 70 x 100 cm, pulverbeschichtet**
- **Flexibel: Blockhalter, horizontal einzeln verschiebbar für alle handelsüblichen Blockformate (Block Art.-Nr. 638 78 02)**
- **Langzeiterprobt: Abdeckklappe aus 1 mm Stahl ist gleichzeitig Abreißkante für das Papier, bleibt mittels Federscheiben in jeder gewünschten Position stehen**
- **Vierbein gestellt sorgt für besonders hohe Standfestigkeit**
- **Leicht und schnell aufstellen: Ausklappen - Tafel hochschieben - fertig**
- **Leicht zu tragen, bei Nichtverwendung zusammenklappen und platzsparend verstauen**
- **Zu 98% recycelbar, schadstoffarm gefertigt am Standort Deutschland**
- **Umweltschonende und sichere Verpackung, recycelbar**

Artikel	Farben	Gewicht	VE
637 42	02 weiß	9,56 kg	1 St.



FLIPCHARTS

Flipchart MAULoffice, Vierbein

- **Leistungsstark in Stabilität und Design**
- **Made in Germany, Garantie 3 Jahre**
- **Extrem robust: Tafel aus kräftigem 0,9 mm Stahl, mit dreifach abgekanteten Seiten zur Stabilisierung**
- **Leicht und sehr stabil: Gestell aus hochwertigem Aluminiumprofil, 35 x 20 mm**
- **Verschleißfrei: Arretierung der Höhenverstellung mit belastbaren Klemmschrauben konstruiert**
- **Großzügig: Ablageschale über die gesamte Breite für Marker und größeres Zubehör**

- **Komfortabel: Tafel stufenlos von vorne höhenverstellbar von 118,5 cm (untere Position) bis 195 cm (obere Position)**
- **Arbeiten im Stehen oder Sitzen, z. B. auch für Rollstuhlfahrer oder Kinder**
- **Magnethaftende Tafel, 70 x 100 cm, pulverbeschichtet**
- **Flexibel: Blockhalter, horizontal einzeln verschiebbar für alle handelsüblichen Blockformate (Block Art.-Nr. 638 78 02)**
- **Langzeiterprobt: Abdeckklappe aus 1 mm Stahl ist gleichzeitig Abreißkante für das Papier, bleibt mittels Federscheiben in jeder gewünschten Position stehen**
- **Kippsicher: Vierbein gestellt sorgt für besonders hohe Standfestigkeit**
- **Leicht und schnell aufstellen: Ausklappen - Tafel hochschieben - fertig**
- **Leicht zu tragen, bei Nichtverwendung zusammenklappen und platzsparend verstauen**
- **Zu 98% recycelbar, schadstoffarm gefertigt am Standort Deutschland**
- **Umweltschonende und sichere Verpackung, recycelbar**

Artikel	Farben	Gewicht	VE
637 40	95 silber	8,91 kg	1 St.



FLIPCHARTS

Flipchart MAULoffice, Rundfuß

- **Leistungsstark in Stabilität und Design**
  - **Extra mobil:** Leichtes Bewegen ohne Kraftaufwand durch die runde Form des Fußes und 5 neue große, feststellbare Doppelrollen
  - **Made in Germany, Garantie 3 Jahre**
  - **Praktisch:** Zwei Papierhalter, oben einsteckbar und magnethaftend, aus stabilem Stahl, z. B. für beschriebene Flipchartblätter, sowie 4 maulys® zur Fixierung
  - **Extrem robust:** Tafel aus kräftigem 0,9 mm Stahl, mit dreifach abgekanteten Seiten zur Stabilisierung
  - **Sehr stabil:** Fuß Ø 63 cm und Säule aus kräftigem Stahlrohr
  - **Verschleißfrei:** Arretierung der Höhenverstellung mit belastbaren Klemmschrauben konstruiert
- Komfortabel: Tafel stufenlos von vorne höhenverstellbar von 172 cm (untere Position) bis 196 cm (obere Position)
  - Arbeiten im Stehen oder Sitzen, z. B. auch für Rollstuhlfahrer oder Kinder
  - Magnethaftende Tafel, 70 x 100 cm, pulverbeschichtet
  - Flexibel: Blockhalter, horizontal einzeln verschiebbar (Block Art.-Nr. 638 78 02)
  - Langzeiterprob: Abdeckklappe aus 1 mm Stahl ist gleichzeitig Abreißkante für das Papier, bleibt mittels Federscheiben in jeder gewünschten Position stehen
  - Großzügig: Ablageschale über die gesamte Breite für Marker und größeres Zubehör
  - Gut verstaut: Papierhalter können bei Nichtverwendung auf der Rückseite eingehängt werden
  - Zu 98% recycelbar, schadstoffarm gefertigt am Standort Deutschland
  - Umweltschonende und sichere Verpackung, recycelbar
  - Sonderfarben auf Anfrage, Farb-Nr. 89: Edle Oberfläche, Anthrazit-Metallic-Feinstruktur



Artikel	Farben	Gewicht	VE
637 50	02 weiß, 25 rot, 34 hellblau, 89 anthrazit, 95 silber	16,76 kg	1 St.



Papierhalter

- **Einfach aufsteckbar**
  - **Made in Germany**
- Inklusive 2 maulys zum Halten des Papiers, magnethaftend
  - Bei Nichtverwenden kann der Papierhalter auf der Rückseite angebracht werden
  - Passend für die Flipcharts Art.-Nr. 637 50 und 637 55



Artikel	Farben	VE
637 59	82 grau	1 St.

FLIPCHARTS

Flipchart MAULoffice, Sternfuß

- **Leistungsstarke Tafel, 3fach höhenverstellbar**
  - **Made in Germany, Garantie 3 Jahre**
  - **Extrem robust:** Tafel aus kräftigem 0,9 mm Stahl, mit dreifach abgekanteten Seiten zur Stabilisierung
  - **Mobil:** Sternfuß, Ø 66 cm, mit 5 feststellbaren Rollen aus bruchsicherem Kunststoff für leichtes Bewegen ohne Kraftaufwand
- Variabel: 3fach höhenverstellbar mittels Schrauben (untere Position 174 cm, mittlere Position 186 cm, obere Position 195 cm)
  - Magnethaftende Tafel, 70 x 100 cm, pulverbeschichtet
  - Flexibel: Blockhalter, horizontal einzeln verschiebbar für alle handelsüblichen Blockformate (Block Art.-Nr. 638 78 02)
  - Langzeiterprob: Abdeckklappe aus 1 mm Stahl ist gleichzeitig Abreißkante für das Papier, bleibt mittels Federscheiben in jeder gewünschten Position stehen
  - Großzügig: Ablageschale über die gesamte Breite für Marker und größeres Zubehör
  - Zu 98% recycelbar, schadstoffarm gefertigt am Standort Deutschland
  - Umweltschonende und sichere Verpackung, recycelbar
  - Erweiterbar mit Papierhalter, Art.-Nr. 637 59 82, z. B. für beschriebene Flipchartblätter



Artikel	Farben	Gewicht	VE
637 55	82 grau	11,8 kg	1 St.

Flipchart MAULoffice, wall

- **Zum Anschrauben an die Wand oder platzsparenden Einhängen von oben an die Tür**
  - **Tür kann mit eingehängtem Flipchart geschlossen werden**
  - **Made in Germany, Garantie 3 Jahre**
  - **Extrem robust:** Tafel aus kräftigem 0,9 mm Stahl, mit dreifach abgekanteten Seiten zur Stabilisierung
  - **Großzügig:** Ablageschale über die gesamte Breite für Marker und größeres Zubehör
- Magnethaftende Tafel, 70 x 100 cm, pulverbeschichtet
  - Mit zwei ausklappbaren Bügeln aus Stahl zur Schrägstellung, Schutzkappen schonen die Wand oder die Tür. Nach Gebrauch wieder platzsparend einklappen
  - Inklusive Einhängeleiste für Türbefestigung, für Tür-Ränder bis 1,5 cm
  - Flexibel: Blockhalter, horizontal einzeln verschiebbar für alle handelsüblichen Blockformate (Block Art.-Nr. 638 78 02)
  - Langzeiterprob: Abdeckklappe aus 1 mm Stahl ist gleichzeitig Abreißkante für das Papier, bleibt mittels Federscheiben in jeder gewünschten Position stehen
  - Zu 98% recycelbar, schadstoffarm gefertigt am Standort Deutschland
  - Umweltschonende und sichere Verpackung, recycelbar



Artikel	Farben	Gewicht	VE
637 48	95 silber	7,65 kg	1 St.





FLIPCHARTS

Flipchart MAULsolid, Rundfuß



- **Sehr stabiles Rundfuß-Modell, für Preisbewusste**
- **Designed by MAUL**
- **Intertek GS-Zeichen**
- **Praktisch: Zwei Papierhalter, seitlich ausklappbar und magnethaftend, aus stabilem Stahl, z. B. für beschriebene Flipchartblätter**
- **Sehr stabil: Fuß Ø 63 cm und Säule aus kräftigem Stahlrohr**
- **Mobil: Leichtes Bewegen ohne Kraftaufwand durch die runde Form des Fußes und den 5 feststellbaren Laufrollen**
- **Robust: Abdeckklappe aus eloxiertem Aluminium, gleichzeitig Abreißkante für das Papier**
- Variabel: Tafel stufenlos höhenverstellbar von 178 cm (untere Position) bis 196 cm (obere Position). Komfortabel von vorn zu bedienen, sackt nicht unbeabsichtigt ab
- 3fach-Nutzen: Tafel magnethaftend, beschrift- und trocken abwischbar aus kunststoffbeschichtetem Stahlblech
- Tafel 66 x 97 cm
- Flexibel: Blockhalter, horizontal einzeln verschiebbar für alle handelsüblichen Blockformate (Block Art.-Nr. 638 78 02)
- Abdeckklappe mit Federmechanismus für planes Anliegen des Blocks und zum Offenhalten bei Blockwechsel
- Großzügig: Ablageschale über die gesamte Breite aus bruchsicherem Kunststoff für Flipchartzubehör, Marker etc.



Artikel	Farben	Gewicht	VE
637 28	82 grau	15,3 kg	1 St.

Flipchart MAULsolid, Dreibein



- **Das stabilste Dreibein-Modell**
- **Besonders standfest: Zusätzliche Versteifung aus Stahl auf der Rückseite verhindert eine Überdehnung des hinteren Beines und sorgt für sicheren Stand**
- **Designed by MAUL**
- **Praktisch: Zwei Papierhalter, seitlich ausklappbar und magnethaftend, aus stabilem Stahl, z. B. für beschriebene Flipchartblätter**
- **Robust: Abdeckklappe aus eloxiertem Aluminium, gleichzeitig Abreißkante für das Papier**
- **Leicht zu tragen: Bei Nichtverwendung zusammenklappen und platzsparend verstauen**
- Variabel: Tafel stufenlos höhenverstellbar von 110 cm (untere Position) bis 186 cm (obere Position), Arretierung mittels Schrauben
- Arbeiten im Stehen oder Sitzen, z. B. auch für Rollstuhlfahrer oder Kinder oder aber platzsparend auf den Tisch stellen
- 3fach-Nutzen: Tafel magnethaftend, beschrift- und trocken abwischbar aus kunststoffbeschichtetem Stahlblech
- Tafel 66 x 97 cm
- Flexibel: Blockhalter, horizontal einzeln verschiebbar für alle handelsüblichen Blockformate (Block Art.-Nr. 638 78 02)
- Abdeckklappe mit Federmechanismus für planes Anliegen des Blocks und zum Offenhalten bei Blockwechsel
- Großzügig: Ablageschale über die gesamte Breite aus bruchsicherem Kunststoff für Flipchartzubehör, Marker etc.
- Dreibeinestell aus grau gepulvertem Stahl-Rundrohr, Ø ca. 22 mm, zusätzliche Dreieck-Versteifung aus Flachstahl
- Leicht und schnell aufstellen: Ausklappen - Tafel hochschieben - fertig

Artikel	Farben	Gewicht	VE
637 24	82 grau	10,96 kg	1 St.

FLIPCHARTS



Flipchart MAULstandard, Sternfuß

- **Das Sternfuß-Modell für Preisbewusste**
  - **Designed by MAUL**
  - **Praktisch: Zwei Papierhalter, seitlich ausklappbar und magnetaftend, aus stabilem Stahl, z. B. für beschriebene Flipchartblätter**
  - **3fach-Nutzen: Tafel magnetaftend, beschrift- und trocken abwischbar, aus kunststoffbeschichtetem Stahlblech**
  - **Mobil und leicht: Sternfuß Ø 62 cm, mit 5 feststellbaren Rollen aus bruchsicherem Kunststoff für leichtes Bewegen ohne Kraftaufwand**
- Variabel: Tafel stufenlos höhenverstellbar von 178 cm (untere Position) bis 196 cm (obere Position). Komfortabel von vorn zu bedienen, sackt nicht unbeabsichtigt ab
  - Tafel 66 x 97 cm
  - Flexibel: Blockhalter, horizontal einzeln verschiebbar für alle handelsüblichen Blockformate (Block Art.-Nr. 638 78 02)
  - Abdeckklappe mit Griffmulde aus bruchsicherem Kunststoff
  - Großzügig: Ablageschale über die gesamte Breite aus bruchsicherem Kunststoff für Flipchartzubehör, Marker etc.
  - Umweltschonende und sichere Verpackung, recycelbar

Artikel	Farben	Gewicht	VE
637 26	82 grau	13 kg	1 St.



Flipchart MAULstandard, Dreibein plus

- **Der Klassiker für Preisbewusste**
  - **Designed by MAUL**
  - **Das Plus: Zwei Papierhalter, seitlich ausklappbar und magnetaftend, aus stabilem Stahl, z. B. für beschriebene Flipchartblätter**
  - **3fach-Nutzen: Tafel magnetaftend, beschrift- und trocken abwischbar, aus kunststoffbeschichtetem Stahlblech**
  - **Leicht zu tragen: Bei Nichtverwendung zusammenklappen und platzsparend verstauen**
  - **Stabil: Dreibein gestellt aus grau gepulvertem Stahl-Rundrohr, Ø ca. 22 mm**
- Variabel: Tafel stufenlos höhenverstellbar von 110 cm (untere Position) bis 186 cm (obere Position). Arretierung mittels Schrauben
  - Arbeiten im Stehen oder Sitzen, z. B. auch für Rollstuhlfahrer oder Kinder oder aber platzsparend auf den Tisch stellen
  - Tafel 66 x 97 cm
  - Flexibel: Blockhalter, horizontal einzeln verschiebbar für alle handelsüblichen Blockformate (Block Art.-Nr. 638 78 02)
  - Abdeckklappe mit Griffmulde aus bruchsicherem Kunststoff
  - Großzügig: Ablageschale über die gesamte Breite aus bruchsicherem Kunststoff für Flipchartzubehör, Marker etc.
  - Umweltschonende und sichere Verpackung, recycelbar

Artikel	Farben	Gewicht	VE
637 22	82 grau	10,35 kg	1 St.

FLIPCHARTS



Flipchart MAULstandard, Dreibein

- **Der Klassiker für Preisbewusste**
  - **Leicht zu tragen: Bei Nichtverwendung zusammenklappen und platzsparend verstauen**
  - **Stabil: Dreibein gestellt aus grau gepulvertem Stahl-Rundrohr, Ø ca. 22 mm**
- Variabel: Tafel, 66 x 97 cm, stufenlos höhenverstellbar von 110 cm (untere Position) bis 186 cm (obere Position). Arretierung mittels Schrauben
  - Arbeiten im Stehen oder Sitzen, z. B. auch für Rollstuhlfahrer oder Kinder oder aber platzsparend auf den Tisch stellen
  - Flexibel: Blockhalter, horizontal einzeln verschiebbar für alle handelsüblichen Blockformate (Block Art.-Nr. 638 78 02)
  - Abdeckklappe mit Griffmulde aus bruchsicherem Kunststoff
  - Großzügig: Ablageschale über die gesamte Breite aus bruchsicherem Kunststoff für Flipchartzubehör, Marker etc.
  - Umweltschonende und sichere Verpackung, recycelbar
  - 637 20: 3fach-Nutzen: Tafel magnetaftend, beschrift- und trocken abwischbar, aus kunststoffbeschichtetem Stahlblech
  - 637 16: Tafel melaminharzbeschichtet

Artikel	Farben	Gewicht	VE
637 20	82 grau	10,2 kg	1 St.
637 16	82 grau	8,36 kg	1 St.

ÜBERSICHT FLIPCHARTS

Art.-Nr.	Artikel-Bezeichnung	Sterne	Art	Fuß	Höhe (cm)	Papierhalter	Gewicht (ca. kg)	Farbe	Seite
637 70	MAULpro	☆☆☆☆☆	Mobil	Vierbein mit Rollen	127,5 - 200	1	11,3	silber	53
637 08	MAULpro flip2use	☆☆☆☆☆	Mobil	Rundfuß mit Rollen	136 - 178; 148 - 190	0	16,5	grau	54
637 06	MAULsolid flip2use	☆☆☆☆☆	Mobil	Rundfuß mit Rollen	154 - 196; 136 - 176	0	16,74	grau	55
637 42	MAULoffice white	☆☆☆☆☆	Mobil	Vierbein mit Rollen	125 - 201,5	0	9,56	weiß	56
637 40	MAULoffice	☆☆☆☆☆	Stand	Vierbein	118,5 - 195	0	8,91	silber	57
637 50	MAULoffice	☆☆☆☆☆	Mobil	Rundfuß mit Rollen	172 - 196	2	16,76	weiß, rot, hellblau, silber, anthrazit	58
637 55	MAULoffice	☆☆☆☆☆	Mobil	Sternfuß mit Rollen	174, 186, 195	0	11,8	grau	59
637 48	MAULoffice wall	☆☆☆☆☆	Tür-/ Wand			0	7,65	silber	59
637 28	MAULsolid	☆☆☆☆☆	Mobil	Rundfuß mit Rollen	178 - 196	2	15,3	grau	61
637 24	MAULsolid	☆☆☆☆☆	Stand	Dreibein	110 - 186	2	10,96	grau	61
637 26	MAULstandard	☆☆☆☆	Mobil	Sternfuß mit Rollen	178 - 196	2	13	grau	62
637 22	MAULstandard plus	☆☆☆☆	Stand	Dreibein	110 - 186	2	10,35	grau	62
637 20	MAULstandard	☆☆☆☆	Stand	Dreibein	110 - 186	0	10,2	grau	63
637 16	MAULstandard melamin	☆☆☆☆	Stand	Dreibein	110 - 186	0	8,36	grau	63

Die MAUL-Sterne helfen Ihnen, das richtige Modell für Ihre Ansprüche zu finden.

Suchen Sie maximale Funktionsvielfalt, Komfort und Qualität, sind die Fünf-Sterne-Modelle die richtigen für Sie. Bevorzugen Sie Einsteiger-Produkte mit einem guten Preis-Leistungsverhältnis? Dann bietet sich ein Drei-Sterne-Modell an.

Welche Wahl Sie auch immer treffen:

Alle MAUL-Produkte haben eine technische Überprüfung durchlaufen und erfüllen den Qualitätsanspruch eines deutschen Markenunternehmens.



PRÄSENTATIONSZUBEHÖR



Zubehör-Set, Kunststoffkoffer

- **Stabiler Schalenkoffer aus Kunststoff**
- **Ordnungssystem durch tiefgezogenes Innenteil**
- **Made in Germany**
- Größe Schalenkoffer 35,5 x 31,5 x 6 cm
- Inhalt:
  - 10 Boardmarker XL Rundspitze 2,0-2,5 mm: 5 x schwarz, 2 x rot, 2 x blau, 1 x grün
  - 1 Tafelwischer
  - 10 Tafelwischer-Vlies
  - 10 Wischtücher aus Vlies, 18 x 20 cm
  - 1 Flasche Whiteboardreiniger, 250 ml
  - 1 Teleskop-Kugelschreiber
  - 5 Kraftmagnete, Ø 34 mm und 10 Rundmagnete, Ø 30 mm, grau
  - Zusätzliches Leerfach für Schere und Klebefilm im Innenfach des Koffers

Artikel	Farben	VE
638 61	99 farbig sortiert	1 St.



Zubehör-Set, Karton klein

- **Ordnungssystem durch tiefgezogenes Innenteil**
- **Made in Germany**
- In praktischer Aufbewahrungsbox, 30,5 x 24,0 x 6,0 cm
- Inhalt:
  - 4 Boardmarker XL Rundspitze 2,0-2,5 mm: rot, blau, grün, schwarz
  - 1 Tafelwischer
  - 10 Blatt Tafelwischer-Vlies
  - 1 Flasche Whiteboardreiniger, 125 ml
  - 15 Solidmagnete, Ø 32 mm: 10 x grau, 2 x rot, 2 x blau, 1 x gelb

Artikel	Farben	VE
638 59	09 sonstige	1 Set



Zubehör-Set, Karton

- **Ordnungssystem durch tiefgezogenes Innenteil**
- **Made in Germany**
- In praktischer Aufbewahrungsbox, 30,5 x 24,0 x 6,0 cm
- Inhalt:
  - 4 Boardmarker XL Rundspitze 2,0-2,5 mm: rot, blau, grün, schwarz
  - 1 Tafelwischer
  - 10 Blatt Tafelwischer-Vlies
  - 1 Flasche Whiteboardreiniger, 250 ml
  - 5 graue Kugelmagnete, Ø 30 mm

Artikel	Farben	VE
638 60	99 farbig sortiert	1 Set

PRÄSENTATIONSZUBEHÖR



Reiniger-Set

- **Zur Reinigung von Whiteboards**
- **Made in Germany**
- **Geeignet für alle handelsüblichen Whiteboards**
- Inhalt:
  - 1 Flasche Whiteboardreiniger, 250 ml
  - 1 Tafelwischer
  - 10 Tafelwischer-Vlies
  - 10 Wischtücher aus Vlies, 18 x 20 cm

Artikel	Farben	VE
638 58	09 sonstige	1 St.



Boardmarker

- **Leuchtende Farben, schnell trocknend**
- **Trocken abwischbar**
- VE/4 St. in SB-Verpackung
- 638 25: Mit Halteclip z. B. für Brusttasche

Artikel	Farben	Größe	Spitze	VE
638 25	99 farbig sortiert	S	Finepoint-Rundspitze 1,5-2,0 mm	1 Set
638 27	99 farbig sortiert	XL	Bigpoint-Rundspitze 2,0-2,5 mm	1 Set



Flipchartmarker

- **Leuchtende Farben, schnell trocknend**
- **Schlägt nicht auf nachfolgende Seiten durch**
- VE/4 St. in SB-Verpackung

Artikel	Farben	Größe	Spitze	VE
638 37	99 farbig sortiert	XL	Rundspitze 2,0-2,5 mm	1 Set
638 38	99 farbig sortiert	XXL	Keilspitze 3,0-6,0 mm	1 Set
638 39	99 farbig sortiert	XXL	Rundspitze 2,5-3,0 mm	1 Set



Stiftehalter aus Acryl

- **Zur optimalen Aufbewahrung von Whiteboard- oder Flipchartmarkern**
- **Designed by MAUL**
- Magnethaftend, für 4 Stifte
- Lieferung ohne Stifte

Artikel	Farben	Größe	VE
638 84	05 glasklar	17 x 9,5 x 5,5 cm	1 St.

PRÄSENTATIONSZUBEHÖR



Tafelwischer mit Marker S

- Mit Finepoint-Marker schwarz mit 1,5 - 2 mm Rundspitze
- Made in Germany

• Tafelwischer magnetisch

Artikel	Farben	Größe	VE
638 62	90 schwarz	Ø 5 cm	1 St.



Whiteboardreiniger

- Zur Grundreinigung von Whiteboards
- Made in Germany

• Flasche mit Zerstäuber  
• 250 ml

Artikel	Farben	VE
638 68	09 sonstige	1 Fl.



Flipchart-Papier

- Vorderseite kariert, Rückseite blanko
- Für alle handelsüblichen Flipcharts
- Made in Germany

• 2,5 cm-Raster  
• 80 g Papier  
• 67,5 x 98 cm  
• 5 Blocks à 20 Blatt in einem Karton

Artikel	Farben	Größe	Stück/VE	VE
638 78	02 weiß	67,5 x 98 cm	5 St.	1 Ktn.

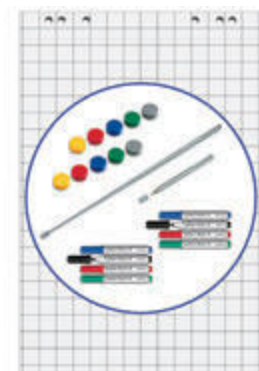

Flipchart Starter-Set

- Ideale Grundausstattung für die Präsentation am Flipchart
- Made in Germany

• Inhalt:  
• 5 Flipchart-Blocks 67,5 x 98 cm, 2,5 cm-Raster, á 20 Blatt  
• 8 Flipchart-Marker XL Rundspitze 2,0-2,5 mm: je 2 schwarz, rot, blau und grün  
• 10 Facetterand-Kraftmagnete, Ø 34 mm: je 2 gelb, rot, blau, grün und grau  
• 1 Teleskop-Kugelschreiber

Artikel	Farben	VE
638 80	09 sonstige	1 Set



PRÄSENTATIONSZUBEHÖR



Tafelwischer

- Modernes Design, ergonomische Form
- Made in Germany, Garantie 3 Jahre
- Mit automatischer Vlies-Spaneinrichtung

• Magnetisch: Zur Anbringung an magnethaftenden Oberflächen  
• Dickes Spezialvlies, sparsam im Verbrauch, hohe Aufnahmefähigkeit



Artikel	Farben	Größe	VE
638 64	84 grau	11,4 x 5,7 cm	1 St.



Tafelwischer-Vlies

- Made in Germany

• Für den Tafelwischer Art.-Nr. 638 64  
• Dickes Spezialvlies, sparsam im Verbrauch, hohe Aufnahmefähigkeit

Artikel	Farben	Stück/VE	VE
638 66	09 sonstige	10 St.	1 Btl.



Tafelwischer

- Modernes Design, ergonomische Form
- Designed by MAUL: Entwickelt und konstruiert am Standort Deutschland

• 12-lagiges Vlies, sparsam im Verbrauch  
• Vlies-Lagen können nach Verschmutzung einfach abgezogen werden

Artikel	Farben	Größe	VE
638 53	82 grau	9,4 x 4,9 cm	1 St.
638 54	82 grau	14,4 x 5,4 cm	1 St.



Tafelwischer

- Handlicher Tafelwischer
- Designed by MAUL: Entwickelt und konstruiert am Standort Deutschland
- Hohe Aufnahmefähigkeit: Tafelseite aus dickem Filz
- Griffbereich aus Schaum-Material: Angenehme Haptik, sicherer Halt

• Magnetisch: Zur Anbringung an magnethaftenden Oberflächen  
• Lieferbar ab Ende Mai 2021

Artikel	Farben	Größe	VE
638 52	82 grau	11,5 x 6,0 cm	1 St.





**MODERATIONSTAFELN**

Moderationstafel MAULpro

- **Das Maximum an Stabilität und Qualität für professionellen Einsatz und höchsten Komfort**
- **Made in Germany, Garantie 3 Jahre**
- **Extrem vielseitig: Hoch- und Querformat, beidseitig nutzbar, als Flipchart mit Clip-Blockhalter (inklusive, für jede Blocklochung geeignet)**
- **Für mobile Einsätze: Leicht zu tragen, Platz sparend in einer Nische aufzubewahren, schnell montiert, inklusive Rollensatz**
- **Schnell und einfach: Aufbau durch den MAUL-Sicherheitsschnellverschluss**

- Stellwandsystem: Verkettung an den Stellfüßen mit Verbindungsklammern (inklusive)
- Sicherer Stand: Inklusive Bodenausgleichsschrauben
- Maße Tafel 150 x 120 cm (H x B), Gesamthöhe ca. 195 cm
- Geeignet für permanenten Gebrauch
- Inklusive Ablageschale für Stifte und Utensilien
- Langlebig: Oberflächen auf 15 mm starkem, formstabilen Kern in Sandwich-Technik
- Robust: Kräftiges Rahmenprofil aus Aluminium, ca. 1,3 mm stark
- Aufgereiht: Abgewinkelte Stellfüße für den Einsatz in gerader Reihe oder im Bogen
- Höchste Stabilität: Stellfüße aus gepulvertem Oval-Stahlrohr in lichtgrau (RAL 7035)
- Inklusive 4 Doppel-Laufrollen, 2 davon feststellbar
- Papierbeschichtung grau: Oberfläche pinnfähig
- Textil-Oberfläche: Pinnfähig, eng gewebt und abriebfest. Die Pinn-Nadel sitzt fest, Oberfläche selbstheilend
- Whiteboard-Oberfläche: Stahl-Arbeitsfläche kunststoffbeschichtet, magnethaftend, beschrift- und sehr gut trocken abwischbar
- Kork-Oberfläche: Naturbelassen, die Pinn-Nadel sitzt fest, selbstheilend
- Schadstoffarm gefertigt am Standort Deutschland
- Umweltschonende und sichere Verpackung, Versandkarton aus recyceltem Material

Artikel	Farben	Oberfläche	VE
638 01	82 grau	Papierbeschichtung grau	1 St.
638 12	82 grau	Textil grau	1 St.
638 03	82 grau	Textil blau	1 St.
638 04	82 grau	Textil blau/Whiteboard	1 St.
638 19	82 grau	Whiteboard	1 St.
638 05	82 grau	Kork	1 St.



MODERATIONSTAFELN



Moderationstafel MAULpro

- Das Maximum an Stabilität und Qualität für professionellen Einsatz und höchsten Komfort
- Platzsparend in kleinen Räumen
- Made in Germany, Garantie 3 Jahre
- 3fach-Nutzen: Pinnwand, Whiteboard und Flipchart (Art.-Nr. 638 11: Block inklusive)
- Für mobile Einsätze: Leicht zu tragen, Platz sparend in einer Nische aufzubewahren, schnell montiert, inklusive Rollensatz
- Schnell und einfach: Aufbau durch den MAUL-Sicherheitsverschluss
- 638 11: Inklusive Flipchartblock, Marker, Moderationskarten und Signal-Nadeln

- Sicherer Stand: Inklusive Bodenausgleichsschrauben
- 2 Arbeitshöhen: Ca. 167 cm als Pinn- oder Trennwand oder 195 cm als Flipchart
- Maße Tafel 120 x 75 cm (H x B), Gesamthöhe ca. 195 cm, beidseitig nutzbar
- Geeignet für permanenten Gebrauch
- Inklusive Ablageschale und Clip-Blockhalter für jede Blocklochung
- Langlebig: Oberflächen auf 15 mm starkem formstabilen Kern in Sandwich-Technik
- Robust: Kräftiges Rahmenprofil aus Aluminium ca. 1,3 mm stark
- Aufgereiht: Abgewinkelte Stellfüße für den Einsatz in gerader Reihe oder im Bogen
- Stellwandsystem: Verkettung mit Verbindungsklammern (inklusive)
- Höchste Stabilität: Stellfüße aus gepulvertem Oval-Stahlrohr in lichtgrau (RAL 7035)
- Inklusive 4 Doppel-Laufrollen, 2 davon feststellbar
- Textil-Oberfläche: Pinnfähig, eng gewebt und abriebfest. Die Pinn-Nadel sitzt fest, Oberfläche selbstheilend
- Whiteboard-Oberfläche: Stahl-Arbeitsfläche kunststoffbeschichtet, magnethaftend, beschrift- und sehr gut trocken abwischbar
- Schadstoffarm gefertigt am Standort Deutschland
- Umweltschonende und sichere Verpackung, Versandkarton aus recyceltem Material
- 638 11: Inklusive: 20-Blatt-Flipchartblock, je 4 Flipchart- und Boardmarker, je 120 Moderationskarten Kreis Ø 9,5 cm, Ovale 19 x 11 cm und Rechteck 20 x 9,5 cm, 200 Signal-Nadeln

Artikel	Farben	Oberfläche	VE
638 09	82 grau	Textil blau/Whiteboard	1 St.
638 11	82 grau	Textil blau/Whiteboard	1 St.



MODERATIONSTAFELN



Moderationstafel MAULpro, klappbar

- Das Maximum an Stabilität und Qualität für professionellen Einsatz und höchsten Komfort
- Made in Germany, Garantie 3 Jahre
- Für mobile Einsätze: Klappbar für den Transport in den meisten Autos, leicht zu tragen, Platz sparend in einer Nische aufzubewahren, schnell montiert, inklusive Rollensatz
- Belastbar bei ebener Tafelfläche: Mittelprofil (Nut- und Federsystem) und innen liegende Verriegelung halten die Arbeitsfläche plan
- Langzeitgetestet: Stabile Klappfunktion mit eloxiertem Aluminium-Mittelprofil
- Vielseitig: Beidseitig nutzbar, auch als Flipchart mit Clip-Blockhalter (inklusive, für jede Blocklochung geeignet)

- Maße Tafel 150 x 120 cm (H x B), Gesamthöhe ca. 195 cm, geklappt ca. 120 cm
- Geeignet für permanenten Gebrauch
- Inklusive Ablageschale für Stifte und Utensilien
- Langlebig: Oberflächen auf 15 mm starkem formstabilen Kern in Sandwich-Technik
- Robust: Kräftiges Rahmenprofil aus Aluminium ca. 1,3 mm stark
- Aufgereiht: Abgewinkelte Stellfüße für den Einsatz in gerader Reihe oder im Bogen
- Stellwandsystem: Verkettung mit Verbindungsklammern (inklusive)
- Höchste Stabilität: Stellfüße aus gepulvertem Oval-Stahlrohr in lichtgrau (RAL 7035)
- Sicherer Stand: Inklusive Bodenausgleichsschrauben und 4 Doppel-Laufrollen, 2 davon feststellbar
- Papierbeschichtung grau: Oberfläche pinnfähig
- Textil-Oberfläche: Pinnfähig, eng gewebt und abriebfest. Die Pinn-Nadel sitzt fest, Oberfläche selbstheilend
- Whiteboard-Oberfläche: Stahl-Arbeitsfläche kunststoffbeschichtet, magnethaftend, beschrift- und sehr gut trocken abwischbar
- Schadstoffarm gefertigt am Standort Deutschland
- Umweltschonende und sichere Verpackung, Versandkarton aus recyceltem Material

Artikel	Farben	Oberfläche	VE
638 02	82 grau	Papierbeschichtung grau	1 St.
638 13	82 grau	Textil grau	1 St.
638 06	82 grau	Textil blau	1 St.
638 07	82 grau	Textil blau/Whiteboard	1 St.



Rollensatz

- 4 Doppel-Lenkrollen im Set, davon 2 feststellbar
- Geeignet für alle Moderationstafeln MAULpro

Artikel	Farben	VE
638 71	90 schwarz	1 Set



MODERATIONSTAFELN



Moderationstafel MAULsolid

- **Robustes Basismodell mit hoher Stabilität**
  - **Platzsparend in kleinen Räumen**
  - **Designed by MAUL**
  - **Vielseitig: Auch als Stellwandsystem verwendbar**
  - **Für mobile Einsätze: Leicht zu tragen, Platz sparende Aufbewahrung, praktischer Transport durch einfache Demontage der Stellfüße, inklusive Rollensatz**
  - **Hohe Stabilität: Aluminium-Rahmen pulverbeschichtet aus belastbarem Hohlkammerprofil, ca. 1 mm stark**
- Maße Tafel 120 x 75 cm (H x B), Gesamthöhe ca. 193,5 cm, beidseitig nutzbar
  - Langlebig: Oberflächen auf 15 mm starkem, formstabilen Kern in Sandwich-Technik
  - Schonend: Ecken aus bruchsicherem Kunststoff, Stellfüße mit Bodenschoner aus Filz
  - Inklusive 4 Doppel-Laufrollen, 2 davon feststellbar
  - Filz-Oberfläche: Pinnfähige Textil-Oberfläche aus hochwertigem Filz, selbstheilend für permanenten Gebrauch
  - Whiteboard-Oberfläche: Kunststoffbeschichtetes Stahlblech, magnetaftend, beschrift- und sehr gut trocken abwischbar
  - Umweltschonende und sichere Verpackung: Versandkarton recycelbar

Artikel	Farben	Oberfläche	VE
636 60	82 grau	Filz grau/Whiteboard	1 St.



MODERATIONSTAFELN



Moderationstafel MAULsolid

- **Robustes Basismodell mit hoher Stabilität, Designed by MAUL**
  - **Vielseitig: Auch als Stellwandsystem verwendbar**
  - **Für mobile Einsätze: Leicht zu tragen, Platz sparende Aufbewahrung, praktischer Transport durch einfache Demontage der Stellfüße, inklusive Rollensatz**
  - **Hohe Stabilität: Aluminium-Rahmen pulverbeschichtet aus belastbarem Hohlkammerprofil, ca. 1 mm stark**
- Maße Tafel 150 x 120 cm (H x B), Gesamthöhe ca. 193,5 cm, beidseitig nutzbar
  - Langlebig: Oberflächen auf 15 mm starkem formstabilen Kern in Sandwich-Technik
  - Schonend: Ecken aus bruchsicherem Kunststoff, Stellfüße mit Bodenschoner aus Filz
  - Inklusive 4 Doppel-Laufrollen, 2 davon feststellbar
  - Whiteboard-Oberfläche: kunststoffbeschichtetes Stahlblech, magnetaftend, beschrift- und sehr gut trocken abwischbar
  - Papierbeschichtung: Pinnfähig und neutral
  - Filz-Oberfläche: Pinnfähige Textil-Oberfläche aus hochwertigem Filz, selbstheilend für permanenten Gebrauch
  - Kork-Oberfläche: Naturbelassen, die Pinn-Nadel sitzt fest, selbstheilend für permanenten Gebrauch

Artikel	Farben	Oberfläche	VE
636 59	82 grau	Whiteboard	1 St.
636 52	82 grau	Papierbeschichtung weiß	1 St.
636 56	82 grau	Filz grau	1 St.
636 54	82 grau	Filz blau	1 St.
636 58	82 grau	Kork	1 St.

Moderationstafel MAULsolid, klappbar



- **Robustes Basismodell mit hoher Stabilität, Designed by MAUL**
- **Für mobile Einsätze: Klappbar, leicht zu tragen, Platz sparende Aufbewahrung, praktischer Transport durch einfache Demontage der Stellfüße, inklusive Rollensatz**
- **Einfach: Zusammenklappen mittels Schieberiegel**
- **Vielseitig: Auch als Stellwandsystem verwendbar**
- **Belastbar bei ebener Tafelfläche: Mittelprofil (Nut- und Federsystem) aus pulverbeschichtetem Aluminium hält die Oberfläche plan**

- Maße Tafel 150 x 120 cm (H x B), Gesamthöhe ca. 193,5 cm, beidseitig nutzbar
- Langlebig: Oberflächen auf 15 mm starkem formstabilen Kern in Sandwich-Technik
- Hohe Stabilität: Aluminium-Rahmen pulverbeschichtet aus belastbarem Hohlkammerprofil, ca. 1 mm stark
- Schonend: Ecken aus bruchsicherem Kunststoff, Stellfüße mit Bodenschoner aus Filz
- Inklusive 4 Doppel-Laufrollen, 2 davon feststellbar
- Whiteboard-Oberfläche: Kunststoffbeschichtetes Stahlblech, magnetaftend, beschrift- und sehr gut trocken abwischbar
- Papierbeschichtung: Pinnfähig und neutral
- Filz-Oberfläche: Pinnfähige Textil-Oberfläche aus hochwertigem Filz, selbstheilend für permanenten Gebrauch
- Kork-Oberfläche: Naturbelassen, die Pinn-Nadel sitzt fest, selbstheilend für permanenten Gebrauch

Artikel	Farben	Oberfläche	VE
636 62	82 grau	Papierbeschichtung weiß	1 St.
636 66	82 grau	Filz grau	1 St.
636 64	82 grau	Filz blau	1 St.
636 69	82 grau	Filz grau/Whiteboard	1 St.
636 68	82 grau	Kork	1 St.



MODERATIONSTAFELN

Moderationstafel MAULstandard

- Für Preisbewusste
- **Designed by MAUL: Entwickelt und konstruiert am Standort Deutschland**
- **Garantie 3 Jahre**
- **Für mobile Einsätze: Leicht zu tragen, praktischer Transport durch einfache Demontage der Stellfüße, schnell und leicht aufgebaut**
- **Praktisch: Umstecken der Füße um 90°, falls etwas im Weg steht oder für platzsparende Aufbewahrung an einer Wand**
- **Vielseitig: Auch als Stellwandsystem verwendbar**
- **Stabil: Rahmen aus gepulvertem Profilstahl in lichtgrau (RAL 7035), ca. 1,5 mm stark, magnetisch, um Notizen oder Moderationskarten zu befestigen**

- Maße Tafel 150 x 120 cm (H x B), Gesamthöhe ca. 191 cm, beidseitig nutzbar
- Solide: Oberflächen auf 15 mm starkem formstabilen Kern aus 3-fach gekreuztem Wellpapp-Zuschnitt in Sandwich-Technik
- Stellfüße aus gepulvertem Stahlrohr in lichtgrau, mit Bodenschoner aus Kunststoff
- Karton braun: Pinnfähige Standard-Oberfläche
- Papierbeschichtung weiß: Oberfläche pinnfähig und neutral
- Filz-Oberfläche: Pinnfähige Textil-Oberfläche aus hochwertigem Filz
- Kork-Oberfläche: Die Pinn-Nadel sitzt fest, selbstheilend für permanenten Gebrauch
- Zu 98% recycelbar, schadstoffarm gefertigt am Standort Deutschland
- Umweltschonende und sichere Verpackung, Versandkarton aus recyceltem Material

Artikel	Farben	Oberfläche	VE
636 31	82 grau	Karton braun	1 St.
636 32	82 grau	Papierbeschichtung weiß	1 St.
636 33	82 grau	Filz grau	1 St.
636 34	82 grau	Filz blau	1 St.
636 35	82 grau	Kork	1 St.



ÜBERSICHT MODERATIONSTAFELN

Art.-Nr.	Artikel-Bezeichnung	Sterne	Oberfläche	Tafel (cm)	Klappbar	Rollen	Zubehör	Seite
638 01	MAULpro	☆☆☆☆☆	Papierbeschichtung grau	150 x 120	nein	ja	Verbindungsklammern, verschiebbare Flipchart-Blockhalter, Ablageschale	69
638 12	MAULpro	☆☆☆☆☆	Textil grau	150 x 120	nein	ja	Verbindungsklammern, verschiebbare Flipchart-Blockhalter, Ablageschale	69
638 03	MAULpro	☆☆☆☆☆	Textil blau	150 x 120	nein	ja	Verbindungsklammern, verschiebbare Flipchart-Blockhalter, Ablageschale	69
638 04	MAULpro	☆☆☆☆☆	Textil blau/Whiteboard	150 x 120	nein	ja	Verbindungsklammern, verschiebbare Flipchart-Blockhalter, Ablageschale	69
638 19	MAULpro	☆☆☆☆☆	Whiteboard	150 x 120	nein	ja	Verbindungsklammern, verschiebbare Flipchart-Blockhalter, Ablageschale	69
638 05	MAULpro	☆☆☆☆☆	Kork	150 x 120	nein	ja	Verbindungsklammern, verschiebbare Flipchart-Blockhalter, Ablageschale	69
638 09	MAULpro	☆☆☆☆☆	Textil blau/Whiteboard	120 x 75	nein	ja	Verbindungsklammern, verschiebbare Flipchart-Blockhalter, Ablageschale	70
638 11	MAULpro	☆☆☆☆☆	Textil blau/Whiteboard	120 x 75	nein	ja	Verbindungsklammern, verschiebbare Flipchart-Blockhalter, Ablageschale, Flipchartblock, 4 Flipchartmarker XL, 4 Boardmarker XL, 360 Moderationskarten, 200 Signal-Nadeln	70
638 02	MAULpro	☆☆☆☆☆	Papierbeschichtung grau	150 x 120	ja	ja	Verbindungsklammern, verschiebbare Flipchart-Blockhalter, Ablageschale	71
638 13	MAULpro	☆☆☆☆☆	Textil grau	150 x 120	ja	ja	Verbindungsklammern, verschiebbare Flipchart-Blockhalter, Ablageschale	71
638 06	MAULpro	☆☆☆☆☆	Textil blau	150 x 120	ja	ja	Verbindungsklammern, verschiebbare Flipchart-Blockhalter, Ablageschale	71
638 07	MAULpro	☆☆☆☆☆	Textil blau/Whiteboard	150 x 120	ja	ja	Verbindungsklammern, verschiebbare Flipchart-Blockhalter, Ablageschale	71
636 60	MAULsolid	☆☆☆☆☆	Filz grau/Whiteboard	120 x 75	nein	ja		72
636 59	MAULsolid	☆☆☆☆☆	Whiteboard	150 x 120	nein	ja		73
636 52	MAULsolid	☆☆☆☆☆	Papierbeschichtung weiß	150 x 120	nein	ja		73
636 56	MAULsolid	☆☆☆☆☆	Filz grau	150 x 120	nein	ja		73
636 54	MAULsolid	☆☆☆☆☆	Filz blau	150 x 120	nein	ja		73
636 58	MAULsolid	☆☆☆☆☆	Kork	150 x 120	nein	ja		73
636 62	MAULsolid	☆☆☆☆☆	Papierbeschichtung weiß	150 x 120	ja	ja		73
636 66	MAULsolid	☆☆☆☆☆	Filz grau	150 x 120	ja	ja		73
636 64	MAULsolid	☆☆☆☆☆	Filz blau	150 x 120	ja	ja		73
636 69	MAULsolid	☆☆☆☆☆	Filz grau/Whiteboard	150 x 120	ja	ja		73
636 68	MAULsolid	☆☆☆☆☆	Kork	150 x 120	ja	ja		73
636 31	MAULstandard	☆☆☆☆	Karton braun	150 x 120	nein	nein		74
636 32	MAULstandard	☆☆☆☆	Papierbeschichtung weiß	150 x 120	nein	nein		74
636 33	MAULstandard	☆☆☆☆	Filz grau	150 x 120	nein	nein		74
636 34	MAULstandard	☆☆☆☆	Filz blau	150 x 120	nein	nein		74
636 35	MAULstandard	☆☆☆☆	Kork	150 x 120	nein	nein		74

Erklärung MAUL-Sterne auf Seite 40



MODERATORENKOFFER UND ZUBEHÖR

Moderatorenrolley MAULpro advanced



- **Abschließbarer hochwertiger Trolley mit Rollen und arretierbarem Ausziehgriff**
  - **Besteht aus 2923 Teilen**
  - **Kein Verrutschen: Tiefgezogenes Innenteil als Ordnungssystem**
  - **Drei stabile Kippschlösser inklusive 2 Schlüssel**
  - **Moderationskarten in Top-Qualität, 150g/m<sup>2</sup>, beidseitig verwendbar**
  - **Bequemer Transport: Für Moderatoren-Profis, die viel unterwegs sind**
- Für perfekt ausgestattete Workshops und Moderationen
  - Repräsentativ: Aluminiumkoffer in silberner Rillenoptik
  - Zwei kugelgelagerte Rollen plus zwei große Kunststoff-Füße zum Schutz des Trolleybodens und für sicheren Stand
  - Ergonomisch geformte Griffe an langer und kurzer Seite, solide Protektoren an den Ecken
  - Schaumstoff-Noppenpolster im Deckel mit Gummiband zur Befestigung von großen Teilen
  - Belastbare Scharniere, Deckel mit Abknickschutz beim Öffnen
  - Inhalt:
    - 30 Flipchartmarker XL Rundspitze 2,0-2,5 mm, 15 schwarz, 15 rot
    - 4 Flipchartmarker XXL Keilspitze 3-6 mm, schwarz, rot, grün, blau
    - 1 Schere mit Kunststoffgriff, 16 cm, Edelstahl
    - 1 Cutter
    - 400 Signal-Nadeln, farbig sortiert
    - 1 Nadelkissen zum Klemmen
    - 4 Klebestifte
    - 1 Kreppband 50 m x 3 cm
    - 6 Farben: Moderationskarten in den Farben weiß, gelb, orange, rot, grün, blau
    - 500 Moderationskarten Rechteck 20,5 x 9,5 cm, farbig sortiert
    - 250 Moderationskarten Kreis Ø 9,5 cm, farbig sortiert
    - 250 Moderationskarten Kreis Ø 13,5 cm, farbig sortiert
    - 250 Moderationskarten Kreis Ø 18,5 cm, farbig sortiert
    - 250 Moderationskarten Oval, 11 x 19 cm, farbig sortiert
    - 20 Moderationskarten Wolke, 26,5 x 43 cm
    - 960 Klebepunkte, farbig sortiert
    - 1 Teleskop-Zeigestab mit Kugelschreiber

Artikel	Farben	Größe	VE
639 92	09 sonstige	63 x 38,5 x 19,5 cm	1 St.



MODERATORENKOFFER UND ZUBEHÖR

Moderatorenkoffer MAULpro confident



- **Großer, hochwertiger Aluminiumkoffer**
  - **Besteht aus 2782 Teilen**
  - **Repräsentativer Koffer in silberner Rillenoptik**
  - **Kein Verrutschen: Tiefgezogenes Innenteil als Ordnungssystem**
  - **Abschließbar: Zwei stabile Kippschlösser inklusive 2 Schlüssel**
  - **Moderationskarten in Top-Qualität, 150g/m<sup>2</sup>, beidseitig verwendbar**
- Für perfekt ausgestattete Workshops und Moderationen
  - Ergonomisch geformter Griff
  - Schaumstoff-Noppenpolster im Deckel mit Gummiband zur Befestigung von großen Teilen
  - Belastbare Scharniere, Deckel mit Abknickschutz beim Öffnen
  - Inhalt:
    - 20 Flipchartmarker XL Rundspitze 2,0-2,5 mm, 10 schwarz, 10 rot
    - 4 Flipchartmarker XXL Keilspitze 3-6 mm, schwarz, rot, grün, blau
    - 1 Cutter, 1 Schere mit Kunststoffgriff, 16 cm, Edelstahl
    - 400 Signal-Nadeln, farbig sortiert, 1 Nadelkissen zum Klemmen
    - 1 Klebefilm-Abroller inkl. Klebefilm, 2 Klebestifte
    - 1 Kreppband 50 m x 3 cm
    - 6 Farben: Moderationskarten in den Farben weiß, gelb, orange, rot, grün, blau
    - 500 Moderationskarten Rechteck 20,5 x 9,5 cm
    - Je 250 Moderationskarten Kreis Ø 9,5 cm, Ø 13,5 cm, Ø 18,5 cm
    - 120 Moderationskarten Oval, 11 x 19 cm
    - 20 Moderationskarten Wolke, 26,5 x 43 cm
    - 960 Klebepunkte, farbig sortiert
    - 1 Teleskop-Zeigestab mit Kugelschreiber

Artikel	Farben	Größe	VE
639 94	09 sonstige	50 x 43 x 17 cm	1 St.

Moderatorenkoffer MAULpro compact



- **Großer, hochwertiger Aluminiumkoffer**
  - **Besteht aus 2362 Teilen**
  - **Repräsentativ: Aluminiumkoffer in silberner Rillenoptik**
  - **Kein Verrutschen: Tiefgezogenes Innenteil als Ordnungssystem**
  - **Abschließbar: Stabiles Kippschloss inklusive 2 Schlüssel**
  - **Moderationskarten in Top-Qualität, 150g/m<sup>2</sup>, beidseitig verwendbar**
- Für professionell ausgestattete Workshops und Moderationen
  - Ergonomisch geformter Griff, solide Protektoren an den Ecken
  - Schaumstoff-Noppenpolster im Deckel mit Gummiband zur Befestigung von großen Teilen
  - Belastbare Scharniere, Deckel mit Abknickschutz beim Öffnen
  - Inhalt:
    - 16 Flipchartmarker XL Rundspitze 2,0-2,5 mm, 8 schwarz, 8 rot
    - 2 Flipchartmarker XXL Keilspitze 3-6 mm, schwarz, rot
    - 1 Schere mit Kunststoffgriff, 16 cm, Edelstahl
    - 400 Signal-Nadeln, farbig sortiert
    - 1 Klebefilm-Abroller inkl. Klebefilm, 1 Klebestift
    - 6 Farben: Moderationskarten in den Farben weiß, gelb, orange, rot, grün, blau
    - 500 Moderationskarten Rechteck 20,5 x 9,5 cm
    - Je 120 Moderationskarten Kreis Ø 9,5 cm, Ø 13,5 cm, Oval 11 x 19 cm
    - 20 Moderationskarten Wolke, 14 x 23 cm
    - 100 Moderationskarten Daumen für positive oder negative Bewertung
    - 960 Klebepunkte, farbig sortiert
    - 1 Teleskop-Zeigestab mit Kugelschreiber

Artikel	Farben	Größe	VE
639 98	09 sonstige	36 x 35 x 16,5 cm	1 St.

MODERATORENKOFFER UND ZUBEHÖR



Moderatorenkoffer MAULstarter

- **Stabiler Schalenkoffer aus Kunststoff**
- **Besteht aus 1052 Teilen**
- **Kein Verrutschen: Tiefgezogenes Innenteil als Ordnungssystem**
- **Moderationskarten in Top-Qualität, 150g/m<sup>2</sup>**
- **Ideale Grundausstattung für "die kurze Moderation" oder für unterwegs**

- Inhalt:
- 10 Flipchartmarker XL Rundspitze 2,0-2,5 mm, 4 schwarz, 2 rot, 2 grün, 2 blau
  - 1 Schere mit Kunststoffgriff, 16 cm, Edelstahl
  - 200 Signal-Nadeln, farbig sortiert
  - 6 Farben: Moderationskarten in den Farben weiß, gelb, orange, rot, grün, blau
  - Je 120 x Moderationskarten: Rechteck 20,5 x 9,5 cm, Ø 9,5 cm, Ø 13,5 cm
  - 480 Klebepunkte, farbig sortiert
  - 1 Teleskop-Zeigestab mit Kugelschreiber

Artikel	Farben	Größe	VE
639 60	99 farbig sortiert	35,5 x 31,5 x 6 cm	1 St.



Moderations-Zubehör MAULpro refill

- **Stabiler, neutraler Karton**
- **Besteht aus 1591 Teilen**
- **Moderationskarten in Top-Qualität, 150g/m<sup>2</sup>, beidseitig verwendbar**
- **Nachfüll-Sortiment für Moderatorenkoffer**

- Inhalt:
- 200 Signal-Nadeln, farbig sortiert
  - 1 Klebestift
  - 50 Überschriftenstreifen 9,5 x 42,5 cm in den Farben weiß, gelb, orange, rot, grün, blau
  - 6 Farben: Moderationskarten in den Farben weiß, gelb, orange, rot, grün, blau
  - 500 Moderationskarten Rechteck 20,5 x 9,5 cm, farbig sortiert
  - Je 120 x Moderationskarten: Kreis Ø 9,5 cm, Ø 18,5 cm, Oval 11 x 19 cm
  - 480 Klebepunkte, farbig sortiert

Artikel	Farben	Größe	VE
639 64	99 farbig sortiert	44 x 21,5 x 7,5 cm	1 St.



Moderations-Zubehör MAULselect

- **Stabiler, neutraler Karton**
- **Besteht aus 1051 Teilen**
- **Kein Verrutschen: Tiefgezogenes Innenteil als Ordnungssystem**
- **Moderationskarten in Top-Qualität, 130g/m<sup>2</sup>**
- **Ideale Grundausstattung für "die kurze Moderation" oder für unterwegs**

- Inhalt:
- 10 Flipchartmarker XL Rundspitze 2,0-2,5 mm, 4 schwarz, 2 rot, 2 grün, 2 blau
  - 200 Signal-Nadeln, farbig sortiert
  - 5 Farben: Moderationskarten in den Farben weiß, gelb, rot, grün, blau
  - Je 120 x Moderationskarten: Rechteck 20,5 x 9,5 cm, Ø 9,5 cm, Ø 13,5 cm
  - 480 Klebepunkte, farbig sortiert
  - 1 Teleskop-Zeigestab mit Kugelschreiber

Artikel	Farben	Größe	VE
639 61	99 farbig sortiert	37 x 26 x 7 cm	1 St.

MODERATORENKOFFER UND ZUBEHÖR

Art.-Nr.	639 92 09	639 94 09	639 98 09	639 60 99	639 64 99	639 61 99
Seite	76	77	77	78	78	78
Bezeichnung	MAULpro advanced	MAULpro confident	MAULpro compact	MAULstarter	MAULpro refill	MAULselect
Art	Trolley	Koffer	Koffer	Koffer	Schachtel	Schachtel
Material Koffer	Aluminium	Aluminium	Aluminium	Kunststoff	Karton	Karton
Flipchartmarker XL	30	20	16	10		10
Flipchartmarker XXL Keilspitze	4	4	2			
Schere 16 cm	1	1	1	1		
Cutter	1	1				
Signalnadeln	400	400	400	200	200	200
Nadelkissen	1	1				
Klebefilm-Abroller		1	1			
Klebestift	4	2	1		1	
Kreppband 50 m x 3 cm	1	1				
Überschriftenstreifen 9,5 x 42,5 cm, 6 Farben					50	
Moderationskarten 20,5 x 9,5 cm, 5 Farben						120
Moderationskarten 20,5 x 9,5 cm, 6 Farben	500	500	500	120	500	
Moderationskarten Ø 9,5 cm, 5 Farben						120
Moderationskarten Ø 9,5 cm, 6 Farben	250	250	120	120	120	
Moderationskarten Ø 13,5 cm, 5 Farben						120
Moderationskarten Ø 13,5 cm, 6 Farben	250	250	120	120		
Moderationskarten Ø 18,5 cm, 6 Farben	250	250			120	
Moderationskarten Oval 11 x 19 cm, 6 Farben	250	120	120		120	
Moderationskarten Wolke 14 x 23 cm			20			
Moderationskarten Wolke 26,5 x 43 cm	20	20				
Moderationskarten Daumen Ø 9,5 cm			100			
Klebepunkt, farbig sortiert	960	960	960	480	480	480
Teleskop-Zeigestab mit Kugelschreiber	1	1	1	1		1
<b>Teile Gesamt</b>	<b>2923</b>	<b>2782</b>	<b>2362</b>	<b>1052</b>	<b>1591</b>	<b>1051</b>

Art.-Nr. 639 92 09



Art.-Nr. 639 94 09



Art.-Nr. 639 98 09



Art.-Nr. 639 60 99



Art.-Nr. 639 64 99



Art.-Nr. 639 61 99





MODERATORENKOFFER UND ZUBEHÖR

Moderationszubehör-Set

- Für Brainstormings, Strukturierung von Themen, Meinungsabfragen etc.
  - 5 Farben: Weiß, gelb, rot, grün, blau
  - Hochwertige Qualität: 130g/m<sup>2</sup>, beidseitig verwendbar
- Inhalt:
- 120 Moderationskarten Ø 9,5 cm, farbig sortiert
  - 120 Moderationskarten Ø 13,5 cm, farbig sortiert
  - 120 Moderationskarten 20,5 x 9,5 cm, farbig sortiert
  - 200 Signal-Nadeln, farbig sortiert

Artikel	Farben	VE
639 62	99 farbig sortiert	1 Set



Moderationskarten Kreis

- Für Brainstormings, Meinungsabfragen, zur Strukturierung von Themen etc.
- 6 Farben: Weiß, gelb, orange, rot, grün, blau
- Größere Stückzahl der bevorzugten Farben weiß und gelb
- Hochwertige Qualität: 150g/m<sup>2</sup>, beidseitig verwendbar

Artikel	Farben	Größe	Stück/VE	VE
639 43	99 farbig sortiert	Ø 9,5 cm	120 St.	1 Pckg.
639 44	99 farbig sortiert	Ø 9,5 cm	250 St.	1 Pckg.
639 46	99 farbig sortiert	Ø 13,5 cm	120 St.	1 Pckg.
639 47	99 farbig sortiert	Ø 13,5 cm	250 St.	1 Pckg.
639 49	99 farbig sortiert	Ø 18,5 cm	120 St.	1 Pckg.
639 50	99 farbig sortiert	Ø 18,5 cm	250 St.	1 Pckg.

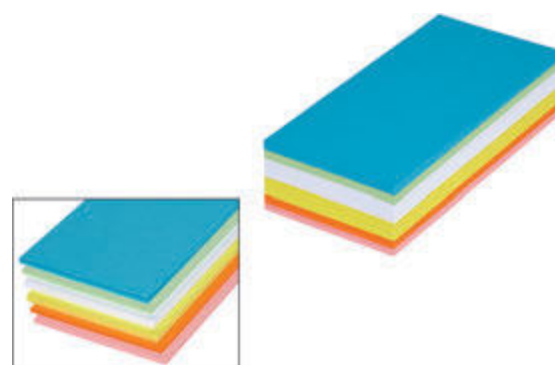

Moderationskarten Rechteck

- Für Brainstormings, Meinungsabfragen, zur Strukturierung von Themen etc.
- 6 Farben: Weiß, gelb, orange, rot, grün, blau
- Größere Stückzahl der bevorzugten Farben weiß und gelb
- Hochwertige Qualität: 150g/m<sup>2</sup>, beidseitig verwendbar

Artikel	Farben	Größe	Stück/VE	VE
639 40	99 farbig sortiert	20,5 x 9,5 cm	120 St.	1 Pckg.
639 41	99 farbig sortiert	20,5 x 9,5 cm	250 St.	1 Pckg.

MODERATORENKOFFER UND ZUBEHÖR

Moderationskarten Oval

- Für Brainstormings, Meinungsabfragen, zur Strukturierung von Themen etc.
- 6 Farben: Weiß, gelb, orange, rot, grün, blau
- Größere Stückzahl der bevorzugten Farben weiß und gelb
- Hochwertige Qualität: 150g/m<sup>2</sup>, beidseitig verwendbar

Artikel	Farben	Größe	Stück/VE	VE
639 52	99 farbig sortiert	11 x 19 cm	120 St.	1 Pckg.
639 53	99 farbig sortiert	11 x 19 cm	250 St.	1 Pckg.



Überschriftenstreifen

- Für Brainstormings, Meinungsabfragen, zur Strukturierung von Themen etc.
- 6 Farben: weiß, gelb, orange, rot, grün, blau
- Hochwertige Qualität: 150g/m<sup>2</sup>, beidseitig verwendbar

Artikel	Farben	Größe	Stück/VE	VE
639 20	99 farbig sortiert	9,5 x 42,5 cm	50 St.	1 Pckg.



Moderationskarten Mensch

- Für Brainstormings, Strukturierung von Themen, Meinungsabfragen etc.
- 6 Farben: Weiß, gelb, orange, rot, grün, blau
- Größere Stückzahl der bevorzugten Farben weiß und gelb
- Hochwertige Qualität: 150g/m<sup>2</sup>, beidseitig verwendbar

Artikel	Farben	Größe	Stück/VE	VE
639 56	99 farbig sortiert	9 x 20 cm	120 St.	1 Pckg.

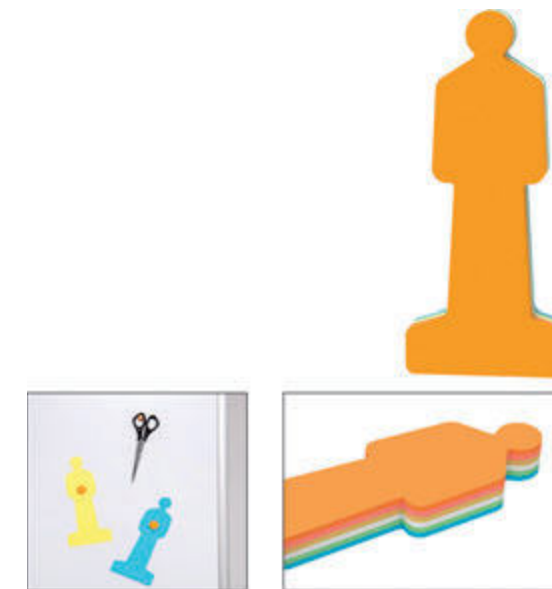

Moderationskarten Daumen

- Für Brainstormings, Meinungsabfragen, zur Strukturierung von Themen etc.
- Bewertung von Ergebnissen oder Aussagen: Positiv, negativ oder neutral
- Hochwertige Qualität: 150g/m<sup>2</sup>

Artikel	Farben	Größe	Stück/VE	VE
639 38	02 weiß	Ø 9,5 cm	100 St.	1 Pckg.



MODERATORENKOFFER UND ZUBEHÖR



Moderationskarten Sprechblasen

- Für Brainstormings, Meinungsabfragen, zur Strukturierung von Themen etc.
- Anmerkungen und Kommentare wirkungsvoll notieren
- Hochwertige Qualität: 150g/m<sup>2</sup>

Artikel	Farben	Größe	Stück/VE	VE
639 57	02 weiß	11 x 19 cm	50 St.	1 Pckg.



Moderationskarten Wolke

- Für Brainstormings, Meinungsabfragen, zur Strukturierung von Themen etc.
- Zwei Größen
- Hochwertige Qualität: 150g/m<sup>2</sup>

Artikel	Farben	Größe	Stück/VE	VE
639 58	02 weiß	14 x 23 cm	20 St.	1 Pckg.
639 59	02 weiß	26,5 x 43 cm	20 St.	1 Pckg.



Signal-Nadeln

- Ø Kopf 0,6 cm
- Länge 1,6 cm

Artikel	Farben	Stück/VE	VE
280 65	99 farbig sortiert	200 St.	1 Do



Klebspunkte

- Zum Bewerten von Ergebnissen oder Aussagen, z. B. über Mehrpunktfrage
- 4 Farben

Artikel	Farben	Größe	Stück/VE	VE
639 33	99 farbig sortiert	Ø 1,9 cm	480 St.	1 Pckg.



Namensschild

- Aus 190 g/m<sup>2</sup> Karton

Artikel	Farben	Größe	Stück/VE	VE
639 36	02 weiß	21 x 7,5 cm	100 St.	1 Pckg.



MODERATORENKOFFER UND ZUBEHÖR



Namensschild

- **Ideal für Moderatoren und Schulungsteilnehmer**
- **Made in Germany, 3 Jahre Garantie**

- Mit starkem, stoffschonenden Magnet
- Kunststoffrahmen mit transparenter Abdeckung
- Kartoneinlage beidseitig weiß, 7,5 x 4,0 cm

Artikel	Farben	Größe	Stück/VE	VE
651 83	25 rot, 37 blau, 90 schwarz	8 x 4,5 cm	10 St.	1 Ktn.



Teleskop-Kugelschreiber

- Edles Design, mit Teleskop-Zeigestab
- Länge 13 cm, ausziehbar bis 62,5 cm

Artikel	Farben	Größe	VE
639 81	09 sonstige	13 - 62,5 cm	1 St.



SCHAUKÄSTEN

Schaukasten MAULexcite

NEW

- Ideal für professionelles Informieren im überdachten Außenbereich
- Mit umlaufender Dichtung
- Flache Bauweise: Tiefe 2,8 cm
- Grundkörper und Flügeltür mit stabilem Rahmen aus silbereloxiertem Aluminium

- Ecken auf Gehrung geschnitten
- Flügeltür aus ESG-Sicherheitsglas mit integriertem Schloss
- Rückwand aus beschichtetem Stahlblech, magnethaftend, beschrift- und trocken abwischbar
- Abschließbar, Lieferung inkl. 2 Schlüssel pro Schloss
- Innentiefe 1,9 cm
- Einfache Montage
- Lieferbar ab Ende Mai 2021
- 665 34: Mit einem Schloss
- 665 36: Mit einem Schloss
- 665 39: Mit zwei Schlössern
- 665 42: Mit zwei Schlössern
- 665 44: Mit zwei Schlössern



Artikel	Farben	Außenmaß (HxBxT)	Format	Sichtgröße	VE
665 34	08 aluminium	69,6 x 52,2 x 2,8 cm	4 x A4	60,8 x 43,4 cm	1 St.
665 36	08 aluminium	69,6 x 73,9 x 2,8 cm	6 x A4	60,8 x 65,1 cm	1 St.
665 39	08 aluminium	100 x 73,9 x 2,8 cm	9 x A4	91,2 x 65,1 cm	1 St.
665 42	08 aluminium	100 x 95,6 x 2,8 cm	12 x A4	91,2 x 86,8 cm	1 St.
665 44	08 aluminium	130,4 x 95,6 x 2,8 cm	16 x A4	121,6 x 86,8 cm	1 St.

665 34 08



665 36 08



665 39 08



665 42 08



665 44 08



SCHAUKÄSTEN

Schaukasten MAULextraslim

- Designed by MAUL
- Ideal für professionelles Informieren im Innenbereich
- Besonders flache Bauweise, Tiefe 3,1 cm

- Rahmen aus silbereloxiertem Aluminiumprofil
- Abgeschrägte Eckverbindungen aus Kunststoff
- Rahmenlose Flügeltür aus Kunststoffglas mit integriertem Schloss
- Inklusive 2 Schlüsseln
- Rückwand aus beschichtetem Stahlblech, magnethaftend, beschrift- und trocken abwischbar
- Innentiefe 0,9 cm
- Einfache Montage
- 682 01: Mit einem Schloss
- 682 02: Mit einem Schloss
- 682 03: Mit einem Schloss
- 682 04: Mit einem Schloss
- 682 06: Mit einem Schloss
- 682 08: Mit einem Schloss
- 682 09: Mit zwei Schlössern
- 682 12: Mit zwei Schlössern



Artikel	Farben	Außenmaß (HxBxT)	Format	Sichtgröße	VE
682 01	08 aluminium	35,1x27x3,1 cm	1 x A4	31,1 x 21,9 cm	1 St.
682 02	08 aluminium	35,1x49x3,1 cm	2 x A4	31,1 x 43,9 cm	1 St.
682 03	08 aluminium	35,1x71x3,1 cm	3 x A4	31,1 x 65,9 cm	1 St.
682 04	08 aluminium	65,1x49x3,1 cm	4 x A4	61,1 x 43,9 cm	1 St.
682 06	08 aluminium	65,1x71x3,1 cm	6 x A4	61,1 x 65,9 cm	1 St.
682 08	08 aluminium	65,1x93x3,1 cm	8 x A4	61,1 x 87,9 cm	1 St.
682 09	08 aluminium	95,1x71x3,1 cm	9 x A4	91,1 x 65,9 cm	1 St.
682 12	08 aluminium	95,1x93x3,1 cm	12 x A4	91,1 x 87,9 cm	1 St.

682 01 08



682 02 08



682 03 08



682 04 08

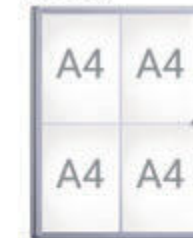

682 06 08



682 08 08

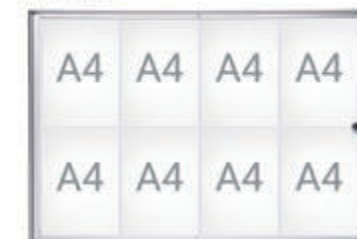

682 09 08



682 12 08



KLAPPRAHMEN



Klapprahmen MAULstandard

- Ideal für die professionelle Präsentation von Informationen, Plakaten, Postern im Innenbereich
- Einfaches Wechseln bzw. Einlegen des Inhalts von vorne: Klapprahmen aufklappen, Schutzfolie entnehmen, Inhalt und Schutzfolie einlegen, Klapprahmen zuklappen - fertig
- UV-stabilisierte Anti-Reflexionsfolie schützt den Inhalt vor dem Ausbleichen

- Flacher Rahmen aus silbereloxiertem Aluminiumprofil, 25 mm
- Ecken auf Gehrung geschnitten
- Rückwand aus bruchsicherem, schlagfestem Polystyrol
- Einfache Wand-Montage durch verdeckte Bohrung im Unterprofil

Artikel	Farben	Außenmaß (HxBxT)	Format	Sichtgröße	VE
660 44	08 aluminium	33 x 24 x 1,2 cm	A4	28 x 19 cm	1 St.
660 43	08 aluminium	45 x 33 x 1,2 cm	A3	40 x 28 cm	1 St.
660 42	08 aluminium	62,5 x 45 x 1,2 cm	A2	57,5 x 40 cm	1 St.
660 41	08 aluminium	87 x 62,5 x 1,2 cm	A1	82 x 57,5 cm	1 St.
660 40	08 aluminium	122 x 87 x 1,2 cm	A0	117 x 82 cm	1 St.

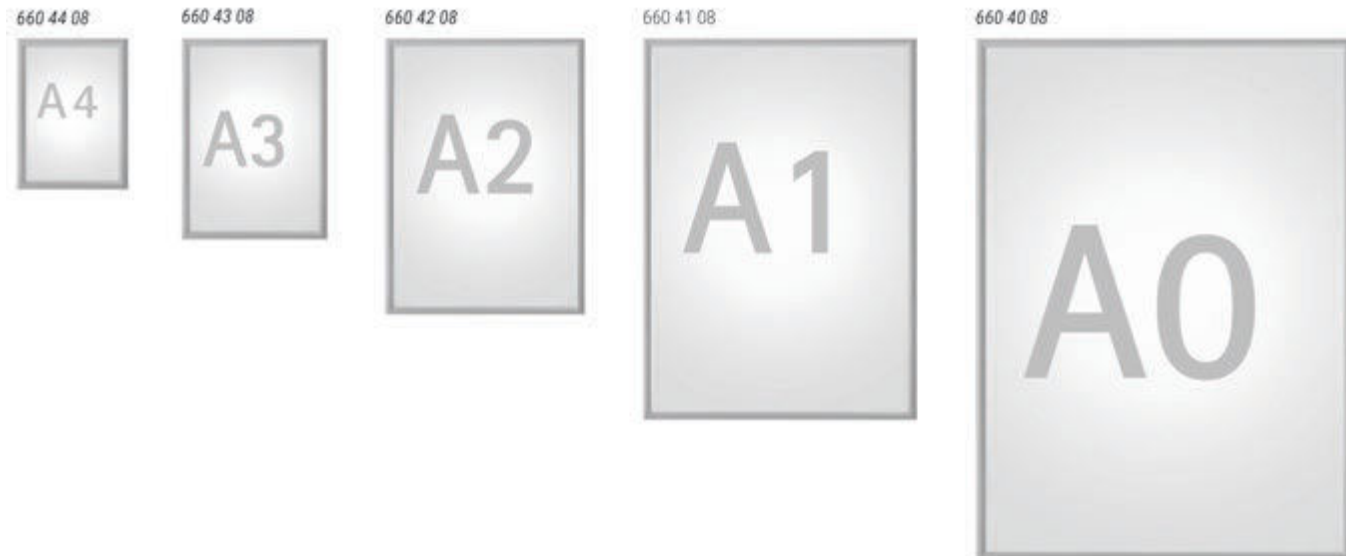

KUNDENSTOPPER



Kundenstopper MAULpublic

- Doppelseitiger Kundenstopper, ideal für die professionelle Präsentation von Informationen, Plakaten, Postern im Innen- und Außenbereich
- Wetterbeständig mit integriertem Wasserablauf im Unterprofil

- Einfaches Wechseln bzw. Einlegen des Inhalts von vorne: Klapprahmen aufklappen, Schutzfolie entnehmen, Inhalt und Schutzfolie einlegen, Klapprahmen zuklappen - fertig
- UV-stabilisierte Anti-Reflexionsfolie schützt den Inhalt vor dem Ausbleichen
- Rahmen aus silbereloxiertem Aluminiumprofil, 25 mm
- Die Rückwände aus rostfreiem, feuerverzinkten Metall sorgen durch ihr Gewicht für eine hohe Standfestigkeit
- Stabiles, zusammenklappbares Gestell aus Aluminium

Artikel	Farben	Größe	Sichtgröße	Format	VE
663 12	08 aluminium	105 x 45 x 67,3 cm	57,5 x 40 cm	A2	1 St.
663 11	08 aluminium	111,5 x 62,4 x 75,6 cm	82 x 57,5 cm	A1	1 St.
663 10	08 aluminium	140,3 x 87,3 x 94 cm	117,3 x 82 cm	A0	1 St.



Ersatzfolien

- Passend zu Kundenstopper MAULpublic, Klapprahmen MAULstandard
- UV-stabilisierte Anti-Reflexionsfolie
- Schützt vor Ausbleichen des Inhalts
- Inhalt: 10 Stück je Karton

Artikel	Farben	Für Format	VE
663 80	05 glasklar	A0	1 Ktn.
663 81	05 glasklar	A1	1 Ktn.
663 82	05 glasklar	A2	1 Ktn.



MAGNETE

»WIEVIEL KANN EIN MAGNET HALTEN?

Die Haftkraft von Magneten wird in kg angegeben. Ein häufiger Irrtum ist dabei die Annahme, dass diese Haftkraft gleichbedeutend dem Gewicht ist, das der Magnet halten kann. Also zum Beispiel: Ein Magnet mit 1 kg Haftkraft könne ein Gewicht von 1 kg an einer Wand befestigen.

Die angegebene Haftkraft wird üblicherweise unter diesen vorgegebenen, gleichbleibenden Bedingungen gemessen:

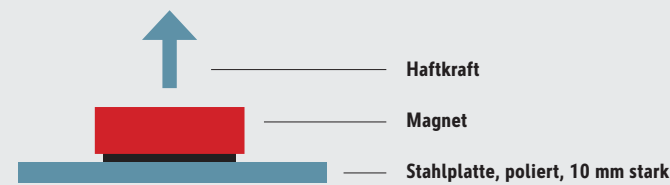

In der praktischen Anwendung wird die Haftkraft aber durch viele veränderte Faktoren erheblich verringert, zum Beispiel durch die Beschaffenheit des Haftgutes (glatte Folie gegenüber rauem Papier) oder durch eine andere Beschaffenheit und Stärke des Haft-Untergrundes. So wird zum Beispiel bei der Haftkraftbestimmung eine 10 mm dicke Stahlplatte verwendet. Im Vergleich: Ein Whiteboardblech ist ca. 0,25 - 0,45 mm stark, also bis zu einem Vierzigstel davon. Deshalb hält ein Magnet mit 1 kg Haftkraft an einem Whiteboard deutlich weniger. Aufgrund der vielen Faktoren sind konkrete Angaben, wie viel ein Magnet tatsächlich halten kann, nicht möglich. Als Orientierung hier ein Beispiel aus unserem Testlabor:



Art.-Nr.	617 51	617 71	617 91	616 86	616 88	616 94
Haftkraft [kg]	0,17	0,6	1,0	3,5	14	20
Blattanzahl ca. [Stück]	4	7	10	14	40	60



Befestigt wurden DIN A4-Seiten, 80 g/m<sup>2</sup> an einem 0,45 mm starken kunststoffbeschichteten Whiteboardblech bei Raumtemperatur. Die ermittelten Werte sind Richtwerte, wir übernehmen keine Haftung.

Mehr Informationen zur Haftkraft finden Sie unter [www.maul.de](http://www.maul.de)

MAGNETE



Kennzeichnungsband, magnetisch

NEW

- **Praktisch:** Zur wechselnden Beschriftung von eisenhaltigen Regalen im Lager oder Verkaufsraum
- Auch in Schulen, Büros, Kellern, Küchen oder an Whiteboards
- Vorderseite kunststoffbeschichtet, Rückseite magnetisch
- So geht's: Kennzeichnungsband abschneiden, beschriften, auf eisenhaltiger Fläche anbringen - fertig
- Mit Filzstiften und -markern beschriftbar

- Flexibles Kennzeichnungsband, Dicke 1 mm, verschiedene Breiten zur Auswahl
- Abschneidbar: Mit normaler Schere Länge individuell wählen
- Haftkraft 42 g/cm<sup>2</sup>
- Farben 15, 25, 37, 55: lieferbar ab Ende April 2021



Artikel	Farben	Breite	Länge	VE
652 31	02 weiß	1 cm	3 m	1 St.
652 33	02 weiß	2 cm	3 m	1 St.
652 35	02 weiß	3 cm	3 m	1 St.
652 37	02 weiß	4 cm	3 m	1 St.
652 39	02 weiß	5 cm	3 m	1 St.
652 41	02 weiß, 15 gelb, 25 rot, 37 blau, 55 grün	1 cm	10 m	1 St.
652 43	02 weiß, 15 gelb, 25 rot, 37 blau, 55 grün	2 cm	10 m	1 St.
652 45	02 weiß, 15 gelb, 25 rot, 37 blau, 55 grün	3 cm	10 m	1 St.
652 47	02 weiß, 15 gelb, 25 rot, 37 blau, 55 grün	4 cm	10 m	1 St.
652 49	02 weiß, 15 gelb, 25 rot, 37 blau, 55 grün	5 cm	10 m	1 St.



MAGNETE



Magnetband, selbstklebend

NEW

- Individuelle Magnete selbst erstellen: Aus kleinen Gegenständen, Fotos oder anderen Vorlagen
- Vorderseite selbstklebend, Rückseite magnetisch
- So geht's: Magnetband abschneiden, aufkleben, fertig
- Vorteil Magnetband: Von vorne nicht sichtbar und trägt nicht auf

- Flexibles Magnetband: Dicke 1 mm, viele verschiedene Breiten zur Auswahl
- Abschneidbar: Mit normaler Schere Länge individuell wählen
- Haftkraft ca. 40 g/cm<sup>2</sup>
- Art.-Nr. 615 65 09 und 615 67 09: Lieferbar ab Ende April 2021

Artikel	Farben	Breite	Länge	VE
615 72	09 sonstige	1 cm	10 m	1 St.
615 74	09 sonstige	1,5 cm	10 m	1 St.
615 76	09 sonstige	2,5 cm	10 m	1 St.
615 61	09 sonstige	3,5 cm	10 m	1 St.
615 63	09 sonstige	4,5 cm	10 m	1 St.
615 65	09 sonstige	6,0 cm	10 m	1 St.
615 67	09 sonstige	10 cm	10 m	1 St.



Magnetschild

- Ideal für magnethaftende Flächen
- Kunststoffrahmen mit transparenter Abdeckung
- Kartoneinlage beidseitig weiß, 7,5 x 2 cm
- Größe 8 x 2,5 cm

Artikel	Farben	Stück/VE	VE
651 98	82 grau	10 St.	1 Btl.



MAGNETE

» FERRIT- ODER NEODYM-MAGNET ?



**Ferrit-Magnete** sind die weltweit am meisten produzierten Magnete und die klassischen Büro-Magnete. Sie sind robuster und preisgünstiger als Neodym-Magnete. Mit Kunststoff-Gehäusen in vielen Farben kann man mit Ferrit-Magneten Akzente setzen. Der Versand ist unbedenklich (ausgenommen Luftfracht).

**Neodym-Magnete** haben eine besonders hohe Haftkraft im Vergleich zu ihrem Volumen, d.h. sehr kleine Magnete sind extrem stark. Neodym-Magnete müssen mit Bedacht verwendet werden. Sie sind empfindlicher als Ferrit-Magnete, splintern leichter und oxidieren schnell bei Verlust der Schutzschicht. Kinder sollten nicht damit spielen. In der Anwendung und im Versand sind besondere Sicherheitshinweise zu beachten. Details unter [www.maul.de](http://www.maul.de).

Die Haftkraft von Ferrit- und Neodym-Magneten lässt unter normalen Anwendungsbedingungen praktisch nicht nach.

Facetterand-Magnet MAULpro

- Das Original von MAUL. Ein echter Klassiker, unverwechselbar in Design und Funktion
- Made in Germany
- Elegant: Mit hochglanzpoliertem Facetterand, Oberfläche leicht erodiert
- Hält sicher: Spezialkleber sorgt für starken Halt des Magnetkerns im Gehäuse

- Unterseite der Ferrit-Magnete zum Schutz der magnethaftenden Oberfläche lackiert
- Ideal: Im Büro oder für repräsentative Zwecke
- Stabil: Gehäuse aus bruchsicherem Kunststoff
- Schadstoffarm gefertigt am Standort Deutschland
- Vielfältig: Viele Farben, Formen und Größen zur Auswahl
- Farblich sortiert (99) bestehend aus: Je 4 x weiß, gelb, blau; 3 x rot, grün und 2 x schwarz
- 20 Stück pro Packung auf praktischer Blechtafel mit Eurolochung zum Aufhängen



Zusätzliche Farben Art-Nr. 617 71



Artikel	Farben	Größe	Haftkraft	Stück/VE	VE
617 51	02 weiß, 13 gelb, 25 rot, 35 blau, 55 grün, 90 schwarz, 99 farbig sortiert	Ø 15 x 7 mm Rundmagnet	0,17 kg	20 St.	1 Set
617 61	02 weiß, 13 gelb, 25 rot, 35 blau, 55 grün, 90 schwarz, 99 farbig sortiert	Ø 20 x 8 mm Rundmagnet	0,3 kg	20 St.	1 Set
617 71	02 weiß, 13 gelb, 15 gelb, 25 rot, 34 hellblau, 35 blau, 43 orange, 54 hellgrün, 55 grün, 90 schwarz, 99 farbig sortiert	Ø 30 x 10 mm Rundmagnet	0,6 kg	20 St.	1 Set
617 81	02 weiß, 13 gelb, 25 rot, 35 blau, 55 grün, 90 schwarz, 99 farbig sortiert	Ø 34 x 13 mm Kraftmagnet	2 kg	20 St.	1 Set
617 91	02 weiß, 13 gelb, 25 rot, 35 blau, 55 grün, 90 schwarz, 99 farbig sortiert	53 x 18 x 10 mm Rechteckmagnet	1 kg	20 St.	1 Set





MAGNETE



Facetterand-Magnet MAULpro, SB-Verpackung

- **Das Original von MAUL. Ein echter Klassiker, unverwechselbar in Design und Funktion**
- **Made in Germany**
- **Elegant: Mit hochglanzpoliertem Facetterand, Oberfläche leicht erodiert**
- **Hält sicher: Spezialkleber sorgt für starken Halt des Magnetkerns im Gehäuse**
- **Auf attraktiver Blistercard**

- Unterseite der Ferrit-Magnete zum Schutz der magnethaftenden Oberfläche lackiert
- Ideal: Im Büro oder für repräsentative Zwecke
- Stabil: Gehäuse aus bruchsicherem Kunststoff
- Schadstoffarm gefertigt am Standort Deutschland
- Vielfältig: Viele Farben, Formen und Größen zur Auswahl

Artikel	Farben	Größe	Haftkraft	Stück/VE	VE
617 52	02 weiß, 13 gelb, 25 rot, 35 blau, 55 grün, 90 schwarz	Ø 15 x 7 mm Rundmagnet	0,17 kg	8 St.	10 Set
617 62	02 weiß, 13 gelb, 25 rot, 35 blau, 55 grün, 90 schwarz	Ø 20 x 8 mm Rundmagnet	0,3 kg	6 St.	10 Set
617 72	02 weiß, 13 gelb, 25 rot, 35 blau, 55 grün, 90 schwarz	Ø 30 x 10 mm Rundmagnet	0,6 kg	4 St.	10 Set



Kugel-Magnet

- **Formvollendet durch eine polierte Halbkugel mit Hochglanz-Oberfläche**
- **Made in Germany**
- **Für designorientiertes Präsentieren: In repräsentativen Räumen, Agenturen, Museen**
- **Elegantes Unterstreichen der Corporate Identity-Farben oder um bewusste Farb-Akzente zu setzen**
- **Angenehme Haptik**

- Unterseite der Ferrit-Magnete zum Schutz der magnethaftenden Oberfläche lackiert
- Stabil: Gehäuse aus bruchsicherem Kunststoff
- Ø 30 mm, Höhe 20 mm
- Schadstoffarm gefertigt am Standort Deutschland
- Vielfältig: Viele Farben zur Auswahl
- Nichts geht verloren: Auf praktischer Blechtafel mit Eurolochung zum Aufhängen

Artikel	Farben	Größe	Haftkraft	Stück/VE	VE
616 60	02 weiß, 35 blau, 90 schwarz, 95 silber, 99 farbig sortiert	Ø 30 mm	0,6 kg	10 St.	1 Set



MAGNETE



Magnet MAULsolid

- **Für Preisbewusste**
- **Modernes Design: Gehäuse zart gewölbt, Oberfläche leicht erodiert, Seite mit vertikalen Rillen**
- **Komfortabel: Mit feinem Griffband**
- **Umweltschonende Karton-Verpackung, recycelbar, mit Sichtfenster für Farberkennung**

- Stabil: Gehäuse aus bruchsicherem Kunststoff
- Unterseite der Ferrit-Magnete zum Schutz der magnethaftenden Oberfläche lackiert
- Vielfältig: Viele Farben, Formen und Größen zur Auswahl
- Farbig sortiert (99) bestehend aus: Je 2 x gelb, rot, blau und je 1 x weiß, grün, grau, schwarz

Artikel	Farben	Größe	Haftkraft	Stück/VE	VE
616 15	02 weiß, 13 gelb, 25 rot, 35 blau, 55 grün, 84 grau, 90 schwarz, 99 farbig sortiert	Ø 15 x 7 mm Rundmagnet	0,15 kg	10 St.	1 Ktn.
616 20	02 weiß, 13 gelb, 25 rot, 35 blau, 55 grün, 84 grau, 90 schwarz, 99 farbig sortiert	Ø 20 x 7,5 mm Rundmagnet	0,3 kg	10 St.	1 Ktn.
616 24	02 weiß, 13 gelb, 25 rot, 35 blau, 55 grün, 84 grau, 90 schwarz, 99 farbig sortiert	Ø 24 x 8 mm Rundmagnet	0,6 kg	10 St.	1 Ktn.
616 32	02 weiß, 13 gelb, 25 rot, 35 blau, 55 grün, 84 grau, 90 schwarz, 99 farbig sortiert	Ø 32 x 9,6 mm Rundmagnet	0,8 kg	10 St.	1 Ktn.
616 39	02 weiß, 13 gelb, 25 rot, 35 blau, 55 grün, 84 grau, 90 schwarz, 99 farbig sortiert	Ø 38 x 15,5 mm Kraftmagnet	2,5 kg	10 St.	1 Ktn.
616 50	02 weiß, 13 gelb, 25 rot, 35 blau, 55 grün, 84 grau, 90 schwarz, 99 farbig sortiert	54 x 19 x 9 mm Rechteckmagnet	1 kg	10 St.	1 Ktn.

Magnet MAULsolid, SB-Verpackung

- **Für Preisbewusste**
- **Modernes Design: Gehäuse zart gewölbt, Oberfläche leicht erodiert, Seite mit vertikalen Rillen**
- **Komfortabel: Mit feinem Griffband**
- **Auf attraktiver Blistercard**

- Stabil: Gehäuse aus bruchsicherem Kunststoff
- Unterseite der Ferrit-Magnete zum Schutz der magnethaftenden Oberfläche lackiert
- Vielfältig: Viele Farben und Größen zur Auswahl

Artikel	Farben	Größe	Haftkraft	Stück/VE	VE
616 52	02 weiß, 25 rot, 35 blau, 55 grün, 90 schwarz	Ø 20 x 7,5 mm Rundmagnet	0,3 kg	8 St.	12 Set
616 54	02 weiß, 25 rot, 35 blau, 55 grün, 90 schwarz	Ø 32 x 9,6 mm Rundmagnet	0,8 kg	4 St.	12 Set
616 56	02 weiß, 25 rot, 35 blau, 55 grün, 90 schwarz	Ø 38 x 12,5 mm Rundmagnet	1,5 kg	4 St.	12 Set
616 58	02 weiß, 25 rot, 35 blau, 55 grün, 90 schwarz	Ø 38 x 15,5 mm Kraftmagnet	2,5 kg	2 St.	12 Set

MAGNETE



Industriemagnet

- **Stabil:** Gehäuse aus bruchsicherem Kunststoff
- **Besonders strapazierfähig**
- **Made in Germany**
- **Nahezu unzerstörbar:** Besonders geeignet für Werkstätten
- **Ideal:** Auch im Fertigungsbereich (viele Flächen als Haftgrund vorhanden), z. B. zum Anbringen von Informationen an Maschinen, im Metallspind oder bei der Inventur an Regalen
- **Hält sicher:** Spezialkleber sorgt für starken Halt des Magnetkerns im Gehäuse

- Unterseite der Ferrit-Magnete zum Schutz der magnethaftenden Oberfläche lackiert
- Schadstoffarm gefertigt am Standort Deutschland
- Nichts geht verloren: Auf praktischer Blechtafel mit Eurolochung zum Aufhängen

Artikel	Farben	Größe	Haftkraft	Stück/VE	VE
617 23	13 gelb, 25 rot, 35 blau, 55 grün, 84 grau	Ø 29 x 8,5 mm	0,6 kg	10 St.	1 Set
617 33	13 gelb, 25 rot, 35 blau, 55 grün, 84 grau	Ø 34 x 14 mm	2 kg	10 St.	1 Set



Scheibenmagnet, Silikon

NEW

- **Rundum mit Silikon-Ummantelung**
- **Für Preisbewusste** Schonend für den Haft-Untergrund, schützend für den Magnetkern
- **Gut zu greifen:** Kein Abrutschen der Finger beim Abziehen
- **Besonders geeignet für Werkstätten**
- **Auch zum Anbringen von Informationen an Maschinen, im Metallspind oder bei der Inventur an Regalen**

- Ferrit-Scheibenmagnet
- Beidseitig haftend
- Lieferbar ab Juni 2021

Artikel	Farben	Größe	Haftkraft	Stück/VE	VE
616 12	99 farbig sortiert	Ø 32,6 x 9,8 mm	0,8 kg	4 St.	1 Set



Abbildung 1:1

MAGNETE



Neodym-Scheibenmagnet, Silikon

NEW

- **Vorteil Neodym:** Hohe Haftkraft bei geringem Volumen
- **Rundum mit Silikon-Ummantelung**
- **Beidseitig verwendbar**
- **Schonend für den Haft-Untergrund, schützend für den Magnetkern**

- Gut zu greifen: Kein Abrutschen der Finger beim Abziehen
- Bitte beachten: Sicherheitshinweise zu Neodym-Magneten auf [www.maul.de](http://www.maul.de)

Artikel	Farben	Größe	Haftkraft	Stück/VE	VE
616 66	99 farbig sortiert	Ø 19,2 x 4 mm	0,8 kg	10 St.	1 Set



Abbildung 1:1



Neodym-Scheibenmagnet, Silikon

NEW

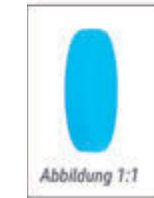
- **Vorteil Neodym:** Hohe Haftkraft bei geringem Volumen
- **Rundum mit Silikon-Ummantelung**
- **Beidseitig verwendbar**
- **Schonend für den Haft-Untergrund, schützend für den Magnetkern**

- Gut zu greifen: Kein Abrutschen der Finger beim Abziehen
- Bitte beachten: Sicherheitshinweise zu Neodym-Magneten auf [www.maul.de](http://www.maul.de)
- Lieferbar ab Juni 2021

Artikel	Farben	Größe	Haftkraft	Stück/VE	VE
616 64	99 farbig sortiert	Ø 14,6 x 9 mm	1,5 kg	8 St.	1 Set



Abbildung 1:1



Neodym-Kugelmagnet, Silikon

NEW

- **Vorteil Neodym:** Hohe Haftkraft bei geringem Volumen
- **Cool, modern, pur: Runde Form**
- **Rundum mit Silikon-Ummantelung**
- **Von allen Seiten verwendbar**
- **Schonend für den Haft-Untergrund, schützend für den Magnetkern**

- Gut zu greifen: Kein Abrutschen der Finger beim Abziehen
- Bitte beachten: Sicherheitshinweise zu Neodym-Magneten auf [www.maul.de](http://www.maul.de)

Artikel	Farben	Größe	Haftkraft	Stück/VE	VE
616 75	35 blau	Ø 11,8 mm	0,6 kg	4 St.	1 Set





MAGNETE



Neodym-Kegelmagnet

NEW

- Vorteil Neodym-Magnet: Hohe Haftkraft bei geringem Volumen
- In modernen Farbkombinationen
- Kegelform
- Akzente setzen, markieren oder einfach Freude an Farbe haben
- Anwendungsfreundlich: Zum Abziehen gut zu greifen
- Stabiler Neodym-Magnet, mit farbiger Kunststoff-Kappe überzogen
- Umweltschonende Karton-Verpackung, recycelbar, mit Euroloch-Aufhängung
- Bitte beachten: Sicherheitshinweise zu Neodym-Magneten auf [www.maul.de](http://www.maul.de)

Artikel	Farben	Größe	Haftkraft	Stück/VE	VE
616 84	99 farbig sortiert	Ø 12 x 16 mm	1,5 kg	10 St.	1 Set
616 85	99 farbig sortiert	Ø 12 x 16 mm	1,5 kg	10 St.	1 Set

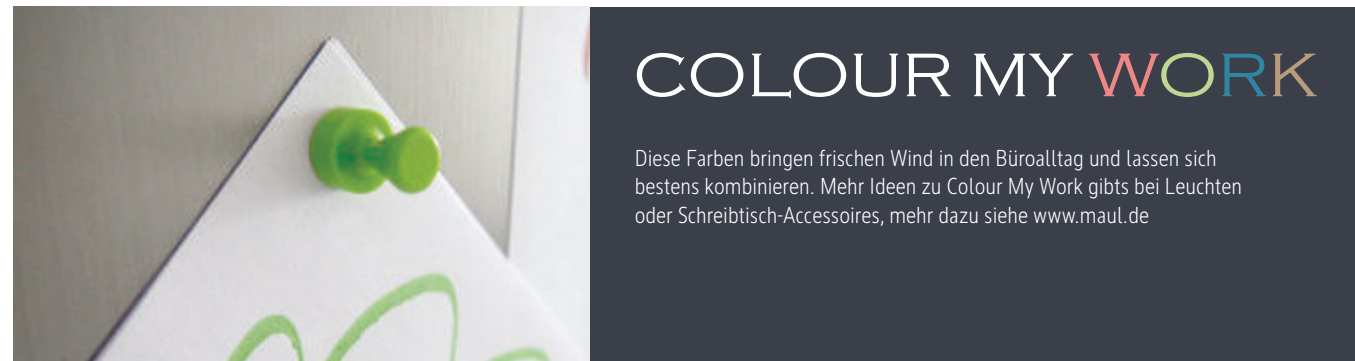

Neodym-Kegelmagnet

- Vorteil Neodym-Magnet: Hohe Haftkraft bei geringem Volumen
- Kegelform, besonders gut zu greifen
- Vielseitig einsetzbar, z. B. zum Anbringen von Hinweisschildern oder Schlüsseln
- Idee: Schnur oder Draht zwischen zwei Magnete spannen und mit maulys® z. B. Bilder befestigen

- Stabil: Gehäuse aus Stahl
- Design in Form und Oberfläche, wirkt edel auf Boards oder Magnetstreifen
- Umweltschonende Karton-Verpackung, recycelbar, mit Euroloch-Aufhängung
- Bitte beachten: Sicherheitshinweise zu Neodym-Magneten auf [www.maul.de](http://www.maul.de)
- 616 89: Besonders starke Haftkraft: 22 kg

Artikel	Farben	Größe	Haftkraft	Stück/VE	VE
616 86	96 hell Silber	Ø 12 x 16 mm	3,5 kg	5 St.	1 Set
616 87	96 hell Silber	Ø 17 x 20 mm	7 kg	4 St.	1 Set
616 88	96 hell Silber	Ø 22 x 24 mm	14 kg	4 St.	1 Set
616 89	96 hell Silber	Ø 32 x 33 mm	22 kg	2 St.	1 Set

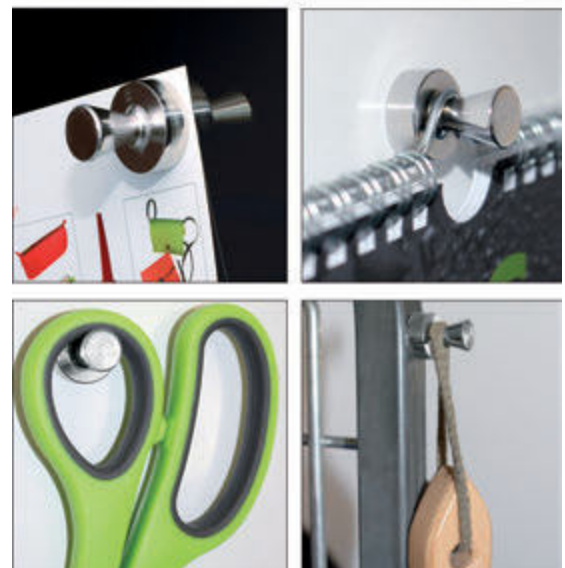

MAGNETE



Neodym-Kraftmagnet, SB-Verpackung

NEW

- Vorteil Neodym-Magnet: Hohe Haftkraft bei geringem Volumen
- Besonders starke Haftkraft
- Rundform, mit abgesetzter Kante zum besseren Greifen
- Pur, elegant, modern: Für designorientierte Anwender, in repräsentativen Räumen, Agenturen, Museen
- Umweltschonende Karton-Verpackung, recycelbar, mit Euroloch-Aufhängung
- Design in Form und Oberfläche, wirkt edel auf Boards oder Magnetstreifen
- Massives, veredeltes Stahlgehäuse
- Bitte beachten: Sicherheitshinweise zu Neodym-Magneten auf [www.maul.de](http://www.maul.de)

Artikel	Farben	Größe	Haftkraft	VE
617 07	96 hell Silber	Ø 16 x 7 mm	5 kg	1 St.
617 08	96 hell Silber	Ø 22 x 9 mm	8 kg	1 St.
617 09	96 hell Silber	Ø 25 x 9 mm	13 kg	1 St.
617 10	96 hell Silber	Ø 30 x 9 mm	21 kg	1 St.

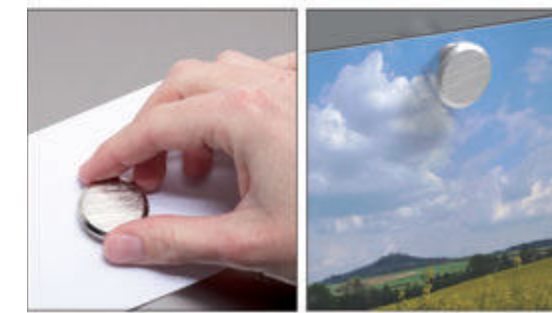

Neodym-Stabgreifermagnet

NEW

- Vorteil Neodym-Magnet: Hohe Haftkraft bei geringem Volumen
- Besonders robust: Mit Stahlgehäuse
- Extra starke Haftkraft
- Stabform zum besseren Greifen
- Ideal: In der Industrie, im Fertigungsbereich, in der Werkstatt

- Massives, veredeltes Stahlgehäuse
- Umweltschonende Karton-Verpackung, recycelbar, mit Euroloch-Aufhängung
- Bitte beachten: Sicherheitshinweise zu Neodym-Magneten auf [www.maul.de](http://www.maul.de)
- Lieferbar ab Juni 2021

Artikel	Farben	Größe	Haftkraft	Stück/VE	VE
618 50	96 hell Silber	Ø 10 x 20 mm	2,4 kg	4 St.	1 Set
618 51	96 hell Silber	Ø 16 x 20 mm	9 kg	4 St.	1 Set
618 52	96 hell Silber	Ø 20 x 25 mm	13 kg	2 St.	1 Set
618 53	96 hell Silber	Ø 25 x 35 mm	19 kg	2 St.	1 Set



MAGNETE

Neodym-Scheibenmagnet

NEW



- **Vorteil Neodym-Magnet: Hohe Haftkraft bei geringem Volumen**
- **Pur, elegant, modern: Für designorientierte Anwender, in repräsentativen Räumen, Agenturen, Museen**
- **Große Auswahl an Größen und Haftkräften, beidseitig verwendbar**

- Design in Form und Oberfläche, wirkt edel auf Boards oder Magnetstreifen
- Umweltschonende Karton-Verpackung, recycelbar, mit Euroloch-Aufhängung
- Bitte beachten: Sicherheitshinweise zu Neodym-Magneten auf [www.maul.de](http://www.maul.de)
- Art.-Nr. 618 05 - 618 32: Lieferbar ab Juni 2021
- 616 71: Eine Seite selbstklebend, eine Seite magnetisch, nicht rückstandsfrei wieder ablösbar



Art.-Nr. 616 71: Eine Seite selbstklebend



Artikel	Farben	Größe	Haftkraft	Stück/VE	VE
618 05	96 hell Silber	Ø 5 x 3 mm	0,7 kg	10 St.	1 Set
618 06	96 hell Silber	Ø 5 x 5 mm	1,1 kg	10 St.	1 Set
618 07	96 hell Silber	Ø 5 x 10 mm	1,6 kg	10 St.	1 Set
618 08	96 hell Silber	Ø 8 x 3 mm	1,5 kg	10 St.	1 Set
618 09	96 hell Silber	Ø 8 x 5 mm	2,4 kg	10 St.	1 Set
618 10	96 hell Silber	Ø 8 x 8 mm	2,8 kg	10 St.	1 Set
616 61	96 hell Silber	Ø 10 x 1 mm	0,5 kg	10 St.	1 Set
616 71	96 hell Silber	Ø 10 x 1 mm	0,5 kg	20 St.	1 Set
616 63	96 hell Silber	Ø 10 x 3 mm	2 kg	10 St.	1 Set
618 13	96 hell Silber	Ø 10 x 5 mm	2,6 kg	10 St.	1 Set
618 14	96 hell Silber	Ø 10 x 10 mm	4 kg	10 St.	1 Set
616 68	96 hell Silber	Ø 10 x 10 mm	4 kg	4 St.	1 Set
618 18	96 hell Silber	Ø 12 x 3 mm	2,5 kg	10 St.	1 Set
618 19	96 hell Silber	Ø 12 x 5 mm	4 kg	4 St.	1 Set
618 20	96 hell Silber	Ø 12 x 5 mm	4 kg	10 St.	1 Set
618 21	96 hell Silber	Ø 12 x 10 mm	5,3 kg	4 St.	1 Set
618 22	96 hell Silber	Ø 12 x 10 mm	5,3 kg	10 St.	1 Set
618 23	96 hell Silber	Ø 15 x 3 mm	3,2 kg	10 St.	1 Set
618 24	96 hell Silber	Ø 15 x 5 mm	4,5 kg	4 St.	1 Set
618 25	96 hell Silber	Ø 15 x 5 mm	4,5 kg	10 St.	1 Set
618 26	96 hell Silber	Ø 15 x 10 mm	8 kg	4 St.	1 Set
618 28	96 hell Silber	Ø 20 x 3 mm	4,2 kg	4 St.	1 Set
618 29	96 hell Silber	Ø 20 x 3 mm	4,2 kg	10 St.	1 Set
618 30	96 hell Silber	Ø 20 x 5 mm	6,2 kg	4 St.	1 Set
618 32	96 hell Silber	Ø 20 x 10 mm	12 kg	4 St.	1 Set



MAGNETE

Neodym-Ringmagnet



- **Vorteil Neodym-Magnet: Hohe Haftkraft bei geringem Volumen**
- **Ringform: Dezent, elegant und sehr flach**
- **Praktisch: Kleine Textstellen markieren, Ø außen 1,2 cm, innen 0,9 cm**
- **Beidseitig verwendbar**
- **Pur, elegant, modern: Für designorientierte Anwender, in repräsentativen Räumen, Agenturen, Museen**



- Design in Form und Oberfläche, wirkt edel auf Boards oder Magnetstreifen
- Umweltschonende Karton-Verpackung, recycelbar, mit Euroloch-Aufhängung
- Bitte beachten: Sicherheitshinweise zu Neodym-Magneten auf [www.maul.de](http://www.maul.de)

Artikel	Farben	Größe	Haftkraft	Stück/VE	VE
616 83	96 hell Silber	Ø 12 x 1,5 mm	0,5 kg	10 St.	1 Set

Neodym-Würfelmagnet

NEW



- **Vorteil Neodym-Magnet: Hohe Haftkraft bei geringem Volumen**
- **Praktisch: beidseitig verwendbar**
- **Pur, elegant, modern: Für designorientierte Anwender, in repräsentativen Räumen, Agenturen, Museen**

- Design in Form und Oberfläche, wirkt edel auf Boards oder Magnetstreifen
- Umweltschonende Karton-Verpackung, recycelbar, mit Euroloch-Aufhängung
- Bitte beachten: Sicherheitshinweise zu Neodym-Magneten auf [www.maul.de](http://www.maul.de)
- Art.-Nr. 618 40 - 618 43: Lieferbar ab Juni 2021



Artikel	Farben	Größe	Haftkraft	Stück/VE	VE
618 40	96 hell Silber	5 x 5 x 5 mm	1,1 kg	10 St.	1 Set
618 41	96 hell Silber	7 x 7 x 7 mm	1,6 kg	10 St.	1 Set
616 92	96 hell Silber	10 x 10 x 10 mm	3,8 kg	4 St.	1 Set
618 43	96 hell Silber	10 x 10 x 10mm	3,8 kg	10 St.	1 Set
616 93	96 hell Silber	15 x 15 x 15 mm	15 kg	1 St.	1 St.
616 94	96 hell Silber	20 x 20 x 20 mm	20 kg	1 St.	1 St.

Neodym-Kugelmagnet

- **Vorteil Neodym-Magnet: Hohe Haftkraft bei geringem Volumen**
- **Pur, elegant, modern: Für designorientierte Anwender, in repräsentativen Räumen, Agenturen, Museen**
- **Beidseitig verwendbar**

- Design in Form und Oberfläche, wirkt edel auf Boards oder Magnetstreifen
- Umweltschonende Karton-Verpackung, recycelbar, mit Euroloch-Aufhängung
- Bitte beachten: Sicherheitshinweise zu Neodym-Magneten auf [www.maul.de](http://www.maul.de)



Artikel	Farben	Größe	Haftkraft	Stück/VE	VE
616 74	96 hell Silber	Ø 10 mm	1,5 kg	4 St.	1 Set
616 76	96 hell Silber	Ø 15 mm	4 kg	4 St.	1 Set





MAGNETE



Neodym-Stabmagnet

- **Vorteil Neodym-Magnet: Hohe Haftkraft bei geringem Volumen**
- **Pur, elegant, modern: Für designorientierte Anwender, in repräsentativen Räumen, Agenturen, Museen**
- **Anwendungsfreundlich: Zum Abziehen sehr gut zu greifen**
- **Beidseitig verwendbar**
- Design in Form und Oberfläche, wirkt edel auf Boards oder Magnetstreifen
- Umweltschonende Karton-Verpackung, recycelbar, mit Euroloch-Aufhängung
- Bitte beachten: Sicherheitshinweise zu Neodym-Magneten auf [www.maul.de](http://www.maul.de)

Artikel	Farben	Größe	Haftkraft	Stück/VE	VE
616 90	96 hell Silber	4 x 4 x 15 mm	2 kg	4 St.	1 Set



Kraft-Magnet mit Griffknopf

NEW

- **Großer Magnet mit großem Knopf**
- **Stark: Hohe Haftkraft**
- **Ideal: Im Fertigungsbereich (viele Flächen als Haftgrund vorhanden), z. B. zum Anbringen von Arbeitskleidung im Metallspind, für Hinweisschilder oder Taschen**
- **Grifffreundlich: Abstand zwischen Magnet und Knopf 16 mm**
- Robust: Gehäuse aus Stahl, Knopf aus stabilem Kunststoff
- Schonend: Unterseite des Ferrit-Magnets zum Schutz des Haftgrunds mit Filz versehen
- Umweltschonende Karton-Verpackung, recycelbar, mit Euroloch-Aufhängung
- Art.-Nr. 615 48, 615 49: lieferbar ab Juni 2021

Artikel	Farben	Größe	Haftkraft	VE
615 48	96 hell Silber	Ø 38 x 24 mm	5 kg	1 St.
615 49	96 hell Silber	Ø 51 x 24 mm	9 kg	1 St.
615 50	96 hell Silber	Ø 67 x 35 mm	12 kg	1 St.



Magnet mit Karussell-Haken

- **Besonders: Haken dreh- und neigbar, auch als Deckenhaken oder an Schrägen verwendbar**
- **Stabil: Weit gebogener, großer Stahlhaken, vorne schützend abgerundet**
- **Für alles, was aufgehängt werden kann, z. B. Schlüssel, Hinweisschilder oder leichte Kleidung**
- Robust: Gehäuse aus Stahl
- Unterseite des Ferrit-Magnets mit Schutzfolie versehen
- Umweltschonende Karton-Verpackung, recycelbar, mit Euroloch-Aufhängung

Artikel	Farben	Größe	Haftkraft	Stück/VE	VE
615 57	02 weiß, 90 schwarz	Ø 37 x 60 mm	5 kg	2 St.	1 Set

MAGNETE



Neodym-Magnet mit Karussell-Haken

NEW

- **Besonders starke Haftkraft**
- **Haken, Länge ca. 5,5 cm, drehbar, auch als Deckenhaken oder an Schrägen verwendbar**
- **Für alles, was aufgehängt werden kann, z. B. zum Anbringen von Arbeitskleidung im Metallspind, für Dekomaterial, Hinweisschilder oder Taschen**
- **Weit gebogener, großer Stahlhaken, vorne schützend abgerundet**
- Stabil: Gehäuse aus Stahl
- Umweltschonende Karton-Verpackung, recycelbar, mit Euroloch-Aufhängung
- Bitte beachten: Sicherheitshinweise zu Neodym-Magneten auf [www.maul.de](http://www.maul.de)

Artikel	Farben	Größe	Haftkraft	VE
615 56	96 hell Silber	Magnet Ø 38,5 mm	30 kg	1 St.
615 60	96 hell Silber	Magnet Ø 38,5 mm	50 kg	1 St.



Neodym-Magnet mit Karussell-Haken

- **Für alles, was aufgehängt werden kann, z. B. Schlüssel, Hinweisschilder oder leichte Kleidung**
- **Vorteil Neodym-Magnet: Hohe Haftkraft bei geringem Volumen**
- **Robuster Kunststoff-Haken, drehbar, vorne schützend abgerundet**
- **Gummierte Beschichtung für eine erhöhte Verschiebekraft, d.h. es braucht mehr Gewicht, bevor der Magnet nach unten rutscht**
- Gehäuse aus Kunststoff
- Umweltschonende Karton-Verpackung, recycelbar, mit Euroloch-Aufhängung
- Bitte beachten: Sicherheitshinweise zu Neodym-Magneten auf [www.maul.de](http://www.maul.de)

Artikel	Farben	Größe	Haftkraft	VE
615 51	90 schwarz	Magnet Ø 53 mm	10 kg	1 St.



MAGNETE



Neodym-Magnet mit Kleiderhaken

NEW

- Für alles, was aufgehängt werden kann, z. B. Schlüssel, Hinweisschilder, leichte Kleidung oder Dekomaterial
- Vorteil Neodym-Magnet: Hohe Haftkraft bei geringem Volumen
- Praktisch: Am Metallregal, der Metalltür, dem Spind oder der Kühlschranktür
- Eleganter Design-Haken mit Kunststoff-Gehäuse in grau

- Inklusive gummierter Antirutschpunkte für besseren Halt
- Matte Oberfläche
- Umweltschonende Karton-Verpackung, recycelbar, mit Euroloch-Aufhängung
- Bitte beachten: Sicherheitshinweise zu Neodym-Magneten auf [www.maul.de](http://www.maul.de)
- Lieferbar ab Juni 2021

Artikel	Farben	Größe	Haftkraft	Stück/VE	VE
615 54	82 grau	34 x 24 mm	6 kg	2 St.	1 Set



Kraftmagnet mit Haken

- Besonders starke Haftkraft
- Für Bastler: Haken herausschraubbar, um andere Dinge per Schraube an dem Magnet zu befestigen, (metrisches Gewinde M4)
- Für alles, was aufgehängt werden kann, z. B. Schlüssel, Hinweisschilder oder leichte Kleidung

- Stabil: Gehäuse aus Stahl
- Ferritmagnet
- Nichts geht verloren: Auf praktischer Blechtafel

Artikel	Farben	Größe	Haftkraft	Stück/VE	VE
615 78	02 weiß	Ø 25 x 36 mm	3 kg	5 St.	1 Btl.
615 80	02 weiß	Ø 36 x 36 mm	6 kg	5 St.	1 Btl.
615 90	02 weiß	Ø 47 x 36 mm	12 kg	5 St.	1 Btl.



MAGNETE



Magnet mit Karussell-Doppelhaken

- Für alles, was aufgehängt werden kann, z. B. Schlüssel, Hinweisschilder oder leichte Kleidung
- Starke Haftkraft: 18 kg
- Ideal: Im Fertigungsbereich, der Werkstatt, in Schulen, im Lager
- Weit gebogene, große Stahlhaken, vorne schützend abgerundet

- Robust: Gehäuse aus verzinktem Stahl, mit Kunststoff ummantelt
- Ferritmagnet
- Feststellschraube aus bruchsicherem Kunststoff
- Hakenlänge 25 und 40 mm
- Umweltschonende Karton-Verpackung, recycelbar, mit Euroloch-Aufhängung

Artikel	Farben	Größe	Haftkraft	VE
615 59	35 blau	Ø 58 x 12 mm	18 kg	1 St.



Magnet mit großem Haken

- Besonders: Auch als Deckenhaken geeignet
- Für alles, was aufgehängt werden kann, z. B. Schlüssel, Hinweisschilder oder Zubehör an Schnüren
- Komfortabel: Weit gebogener Haken

- Robust: Gehäuse aus Stahl
- Unterseite des Ferrit-Magnets mit Schutzfolie versehen
- Umweltschonende Karton-Verpackung, recycelbar, mit Euroloch-Aufhängung

Artikel	Farben	Größe	Haftkraft	VE
615 55	96 hell Silber	Ø 51,5 x 35 mm	9 kg	1 St.





ÜBERSICHT MAGNETE

Art.-Nr.	Magnet-Typ	Haftkraft	Form	Größe (mm)	Haken	Gehäusematerial	Stück/VE	Farbe	Seite
617 51	Ferrit	0,17 kg	rund	Ø 15 x 7		Kunststoff	20	weiß, gelb, rot, blau, grün, schwarz, sortiert	91
617 61	Ferrit	0,3 kg	rund	Ø 20 x 8		Kunststoff	20	weiß, gelb, rot, blau, grün, schwarz, sortiert	91
617 71	Ferrit	0,6 kg	rund	Ø 30 x 10		Kunststoff	20	weiß, gelb, rot, hellblau, blau, orange, hellgrün, grün, schwarz, sortiert	91
617 81	Ferrit	2,0 kg	rund	Ø 34 x 13		Kunststoff	20	weiß, gelb, rot, blau, grün, schwarz, sortiert	91
617 91	Ferrit	1,0 kg	rechteckig	53 x 18 x 10		Kunststoff	20	weiß, gelb, rot, blau, grün, schwarz, sortiert	91
617 52	Ferrit	0,17 kg	rund	Ø 15 x 7		Kunststoff	8	weiß, gelb, rot, blau, grün, schwarz	92
617 62	Ferrit	0,3 kg	rund	Ø 20 x 8		Kunststoff	6	weiß, gelb, rot, blau, grün, schwarz	92
617 72	Ferrit	0,6 kg	rund	Ø 30 x 10		Kunststoff	4	weiß, gelb, rot, blau, grün, schwarz	92
616 60	Ferrit	0,6 kg	Halbkugel	Ø 30 x 20		Kunststoff	10	weiß, blau, schwarz, silber, sortiert	92
616 15	Ferrit	0,15 kg	rund	Ø 15 x 7		Kunststoff	10	weiß, gelb, rot, blau, grün, grau, schwarz, sortiert	93
616 20	Ferrit	0,3 kg	rund	Ø 20 x 7,5		Kunststoff	10	weiß, gelb, rot, blau, grün, grau, schwarz, sortiert	93
616 24	Ferrit	0,6 kg	rund	Ø 24 x 8		Kunststoff	10	weiß, gelb, rot, blau, grün, grau, schwarz, sortiert	93
616 32	Ferrit	0,8 kg	rund	Ø 32 x 9,6		Kunststoff	10	weiß, gelb, rot, blau, grün, grau, schwarz, sortiert	93
616 39	Ferrit	2,5 kg	rund	Ø 38 x 15,5		Kunststoff	10	weiß, gelb, rot, blau, grün, grau, schwarz, sortiert	93
616 50	Ferrit	1,0 kg	rechteckig	54 x 19 x 9		Kunststoff	10	weiß, gelb, rot, blau, grün, grau, schwarz, sortiert	93
616 52	Ferrit	0,3 kg	rund	Ø 20 x 7,5		Kunststoff	8	weiß, rot, blau, grün, schwarz	93
616 54	Ferrit	0,8 kg	rund	Ø 32 x 9,6		Kunststoff	4	weiß, rot, blau, grün, schwarz	93
616 56	Ferrit	1,5 kg	rund	Ø 38 x 12,5		Kunststoff	4	weiß, rot, blau, grün, schwarz	93
616 58	Ferrit	2,5 kg	rund	Ø 38 x 15,5		Kunststoff	2	weiß, rot, blau, grün, schwarz	93
617 23	Ferrit	0,6 kg	rund	Ø 29 x 8,5		Kunststoff	10	gelb, rot, blau, grün, grau	94
617 33	Ferrit	2,0 kg	rund	Ø 34 x 14		Kunststoff	10	gelb, rot, blau, grün, grau	94
616 12	Ferrit	0,8 kg	rund	Ø 32,6 x 9,8		Silikon	4	sortiert	94
616 66	Neodym	0,8 kg	rund	Ø 19,2 x 4		Silikon	10	sortiert	95
616 64	Neodym	1,5 kg	rund	Ø 14,6 x 9		Silikon	8	sortiert	95
616 75	Neodym	0,6 kg	Kugel	Ø 11,8		Silikon	4	blau	95
616 85	Neodym	1,5 kg	Kegel	Ø 12 x 16		Kunststoff	10	sortiert	96
616 84	Neodym	1,5 kg	Kegel	Ø 12 x 16		Kunststoff	10	colour my work - sortiert	96
616 86	Neodym	3,5 kg	Kegel	Ø 12 x 16		Stahl	5	hellsilber	96
616 87	Neodym	7,0 kg	Kegel	Ø 17 x 20		Stahl	4	hellsilber	96
616 88	Neodym	14,0 kg	Kegel	Ø 22 x 24		Stahl	4	hellsilber	96
616 89	Neodym	22,0 kg	Kegel	Ø 32 x 33		Stahl	2	hellsilber	96
617 07	Neodym	5,0 kg	rund	Ø 16 x 7		Stahl	1	hellsilber	97
617 08	Neodym	8,0 kg	rund	Ø 22 x 9		Stahl	1	hellsilber	97
617 09	Neodym	13,0 kg	rund	Ø 25 x 9		Stahl	1	hellsilber	97
617 10	Neodym	21,0 kg	rund	Ø 30 x 9		Stahl	1	hellsilber	97
618 50	Neodym	2,4 kg	rund	Ø 10 x 20		Stahl	4	hellsilber	97
618 51	Neodym	9,0 kg	rund	Ø 16 x 20		Stahl	4	hellsilber	97
618 52	Neodym	13,0 kg	rund	Ø 20 x 25		Stahl	2	hellsilber	97
618 53	Neodym	19,0 kg	rund	Ø 25 x 35		Stahl	2	hellsilber	97
618 05	Neodym	0,7 kg	rund	Ø 5 x 3			10	hellsilber	98
618 06	Neodym	1,1 kg	rund	Ø 5 x 5			10	hellsilber	98
618 07	Neodym	1,6 kg	rund	Ø 5 x 10			10	hellsilber	98
618 08	Neodym	1,5 kg	rund	Ø 8 x 3			10	hellsilber	98
618 09	Neodym	2,4 kg	rund	Ø 8 x 5			10	hellsilber	98
618 10	Neodym	2,8 kg	rund	Ø 8 x 8			10	hellsilber	98
616 61	Neodym	0,5 kg	rund	Ø 10 x 1			10	hellsilber	98
616 63	Neodym	2,0 kg	rund	Ø 10 x 3			10	hellsilber	98
616 71	Neodym	0,5 kg	rund	Ø 10 x 1			20	hellsilber	98
618 13	Neodym	2,6 kg	rund	Ø 10 x 5			10	hellsilber	98
616 68	Neodym	4,0 kg	rund	Ø 10 x 10			4	hellsilber	98

ÜBERSICHT MAGNETE

Art.-Nr.	Magnet-Typ	Haftkraft	Form	Größe (mm)	Haken	Gehäusematerial	Stück/VE	Farbe	Seite
618 14	Neodym	4,0 kg	rund	Ø 10 x 10			10	hellsilber	98
618 18	Neodym	2,5 kg	rund	Ø 12 x 3			10	hellsilber	98
618 19	Neodym	4,0 kg	rund	Ø 12 x 5			4	hellsilber	98
618 20	Neodym	4,0 kg	rund	Ø 12 x 5			10	hellsilber	98
618 21	Neodym	5,3 kg	rund	Ø 12 x 10			4	hellsilber	98
618 22	Neodym	5,3 kg	rund	Ø 12 x 10			10	hellsilber	98
618 23	Neodym	3,2 kg	rund	Ø 15 x 3			10	hellsilber	98
618 24	Neodym	4,5 kg	rund	Ø 15 x 5			4	hellsilber	98
618 25	Neodym	4,5 kg	rund	Ø 15 x 5			10	hellsilber	98
618 26	Neodym	8,0 kg	rund	Ø 15 x 10			4	hellsilber	98
618 28	Neodym	4,2 kg	rund	Ø 20 x 3			4	hellsilber	98
618 29	Neodym	4,2 kg	rund	Ø 20 x 3			10	hellsilber	98
618 30	Neodym	6,2 kg	rund	Ø 20 x 5			4	hellsilber	98
618 32	Neodym	12,0 kg	rund	Ø 20 x 10			4	hellsilber	98
616 83	Neodym	0,5 kg	Ring	Ø 12 x 1,5			10	hellsilber	99
618 40	Neodym	1,1 kg	Würfel	5 x 5 x 5			10	hellsilber	99
618 41	Neodym	1,6 kg	Würfel	7 x 7 x 7			10	hellsilber	99
616 92	Neodym	3,8 kg	Würfel	10 x 10 x 10			4	hellsilber	99
618 43	Neodym	3,8 kg	Würfel	10 x 10 x 10			10	hellsilber	99
616 93	Neodym	15,0 kg	Würfel	15 x 15 x 15			1	hellsilber	99
616 94	Neodym	20,0 kg	Würfel	20 x 20 x 20			1	hellsilber	99
616 74	Neodym	1,5 kg	Kugel	Ø 10			4	hellsilber	99
616 76	Neodym	4,0 kg	Kugel	Ø 15			4	hellsilber	99
616 90	Neodym	2,0 kg	rechteckig	4 x 4 x 15			4	hellsilber	100
615 48	Ferrit	5,0 kg	rund	Ø 38 x 24	Knopf	Stahl	1	hellsilber	100
615 49	Ferrit	9,0 kg	rund	Ø 51 x 24	Knopf	Stahl	1	hellsilber	100
615 50	Ferrit	12,0 kg	rund	Ø 67 x 35	Knopf	Stahl	1	hellsilber	100
615 57	Ferrit	5,0 kg	rund	Ø 37 x 60	x	Stahl	2	weiß, schwarz	100
615 56	Neodym	30,0 kg	rund	Ø 38,5	x	Stahl	1	hellsilber	101
615 60	Neodym	50,0 kg	rund	Ø 38,5	x	Stahl	1	hellsilber	101
615 51	Neodym	10,0 kg	rund	Ø 53	x	Kunststoff	1	schwarz	101
615 54	Neodym	6,0 kg	rechteckig	34 x 24	x	Kunststoff	2	grau	102
615 78	Ferrit	3,0 kg	rund	Ø 25 x 36	x	Stahl	5	weiß	102
615 80	Ferrit	6,0 kg	rund	Ø 36 x 36	x	Stahl	5	weiß	102
615 90	Ferrit	12,0 kg	rund	Ø 47 x 36	x	Stahl	5	weiß	102
615 59	Ferrit	18,0 kg	rund	Ø 58 x 12	x	Stahl, Kunststoff	1	blau	103
615 55	Ferrit	9,0 kg	rund	Ø 51,5 x 35	x	Stahl	1	hellsilber	103



» MAUL-ARTIKEL MIT WERBEAUFDRUCK

Viele unserer Artikel können bei Abnahme entsprechender Stückzahlen mit einer individuellen Werbung bedruckt werden. Sie sehen hier Beispiele für die Vielfalt der Gestaltungsmöglichkeiten. Die Aufdrucke erfolgen vorwiegend im Sieb- oder Tampondruckverfahren, Mehrfarb- und Sonderfarbdrucke sind möglich. Lassen Sie sich von uns über die vielfältigen Druckmöglichkeiten beraten.





## » ARBEITSPLATZ- AUSSTATTUNG

In der Arbeitswelt von morgen geht es um Flexibilität und Wohlbefinden. Wer außerdem Wert auf Effizienz legt, achtet auf eine ansprechende und gesunderhaltende, ergonomische Arbeitsumgebung. Hier sehen wir uns als Partner mit Produkten, die nicht nur gut durchdacht sind, sondern außerdem geradlinig und klar.

Und mit erstklassiger Markenqualität eines deutschen Herstellers kann man sich sicher fühlen und dazu noch etwas für eine gesunde Haltung tun. Formschön, vielseitig und intelligent – wir verstehen die Bedürfnisse der modernen Büroarbeit.



# » DER MENSCH IM MITTELPUNKT

Ob Home Office oder Großraumbüro, ob an der Nähmaschine oder am PC, die Anforderungen und Wünsche an den Arbeitsplatz sind in den letzten Jahren gestiegen. Neben Notwendigem wie Ergonomie und ausreichender Fläche ist auch unser emotionales Wohlbefinden in das Zentrum der Wünsche an den optimalen Arbeitsplatz gerückt. Produkte von MAUL ergänzen und unterstützen bei allem und sehen dazu noch gut aus.

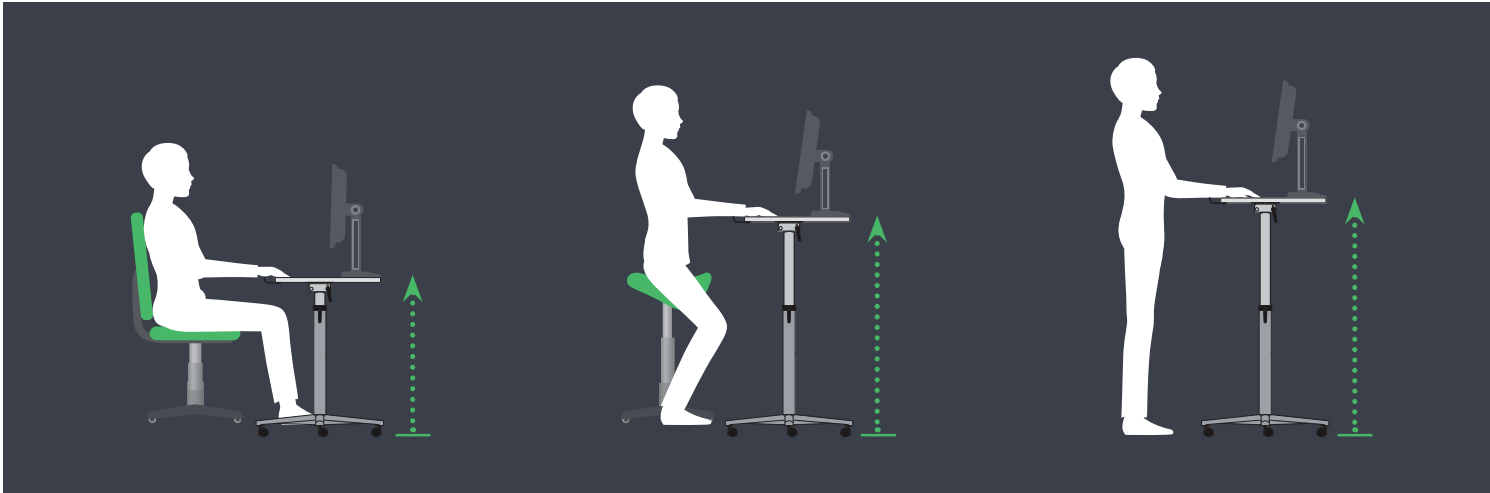

## ERGONOMIE

Eine ergonomische Arbeitsumgebung sorgt langfristig für Gesundheit und mehr Leistungsfähigkeit. Wichtig ist dabei, dass die Möbel individuell an den Menschen angepasst werden.

Die richtige Körperhaltung beginnt beim Sitzen. In der richtigen Höhe sitzt man, wenn beim Auflegen der Unterarme auf den Tisch ein rechter Winkel von Unterarm zu Oberarm entsteht. Das sollte auch für den Winkel Oberschenkel zu Rumpf und Unterschenkel zu Oberschenkel gelten.

Reichen bei richtiger Sitzhöhe die Füße nicht vollflächig auf den Boden, kann man dies mit einer Fußstütze ausgleichen. Sorgen Sie für gute Beinfreiheit, sonst verdrehen Sie sich. Richtiges Sitzen bedeutet auch, die Sitzfläche voll auszunutzen. Sitzen Sie gerade vor dem Monitor, vermeiden Sie Körperdrehungen. Stellen Sie die Stuhllehne beweglich, das mobile Anlehnen sollte ohne Kraftanstrengung passieren.

## MOBILITÄT

Regelmäßige Bewegung ist eine Wohltat für Ihren Bewegungsapparat. Stehen Sie auf, wenn Sie telefonieren. Räumen Sie Unterlagen, die Sie nur einmal am Tag brauchen, so weit weg, dass Sie aufstehen müssen, um sie zu holen. Ergänzen Sie Ihren Arbeitsplatz mit einem höhenverstellbaren Stehtisch, arbeiten Sie abwechselnd im Stehen oder Sitzen. Mobilität vermeidet Rücken- und Nackenbeschwerden. Tanken Sie Vitamin D bei einem kleinen Spaziergang in der Pause, entspannen Sie die Augen mit einem Blick in die Ferne und lockern Sie gleichzeitig Ihre Muskulatur.

## PLATZBEDARF

Sehr viel produktive Zeit verliert man beim Suchen nach Unterlagen. Schaffen Sie sich eine Struktur. Zu viele Unterlagen auf dem Schreibtisch lenken ab. Räumen Sie ihn frei, das sorgt für einen klaren Kopf. Ablageboards oder zusätzliche Arbeitsfläche durch ein Klemmpult vergrößern auch bei geringem Raumbedarf. Notizen können an einer magnetischen Wandleiste geparkt werden, für große Unterlagen gibt es den Planhalter.

## WOHLBEFINDEN

In einer angenehmen Umgebung fällt die Arbeit leichter und die Motivation und damit auch die Produktivität wird gesteigert. Komfort und Design sind neben der Farbgebung maßgebliche Aspekte für ein Wohlfühl-Ambiente. Eine stylische Wanduhr, eine Design-Leuchte mit unterschiedlichen Farbtemperaturen oder eine elegante Garderobe können dem Arbeitsplatz die gewünschte Ästhetik geben.





GARDEROBEN



Garderobenständer MAULsalsa

NEW

- **Hochwertige, belastbare Standgarderobe, edel im Design**
- **Kompaktes Modell mit viel Stauraum**
- **Für besonders viele Kleidungsstücke: 8 Haken zum Aufhängen von Kleidungsstücken, zwei zusätzliche Haken an der Standsäule für Kinderjacken oder Handtaschen**
- **Clever: Standsäulen können auch als Aufhänger für Mützen, Fahrradhelme und Accessoires genutzt werden**
- **Sehr stabil konstruiert mit großer Fußplatte aus schwerem Stahl**
- **Multifunktional: Auch zum Aufbügeln von Jacken und Hemden**
- **Bestens geeignet für Büros, Empfangsräume, Praxen und öffentlich zugängliche Bereiche**

- Vom Profi: Über 100 Jahre Erfahrung in der Metallverarbeitung
- Aus stabilem, pulverbeschichtetem Metall, mattschwarz
- Belastung: Kleiderstange 40 kg oder 12 Jacken + 8 Haken je 10 kg + Haken für Handtaschen
- Haken aus verchromtem Metall fest verschraubt – kein Wackeln, Ø 2 cm, konisch geformt für optimalen Halt der Kleidung
- Große, flache Stahl-Fußplatte 52 x 40 cm, 5 mm dick, für perfekte Standfestigkeit und verminderte Stolpergefahr
- Fuß mit Bodenschonern aus Filz
- Farbe schwarz RAL 9004
- Einfache Montage
- Recyclbar: Zerlegen und dem Wertstoffkreislauf wieder zuführen



Artikel	Farben	Höhe	Gewicht	VE
940 78	90 schwarz	172 cm	15,5 kg	1 St.

Garderobenständer MAULcaligo

- **Hochwertige Standgarderobe aus Stahl für permanente Belastung**
- **Für besonders viele Kleidungsstücke**
- **Stabil und edel: Stahlsäule mattschwarz pulverbeschichtet**
- **Extrem standfest: Schwere Betonfuß mit Kunststoff-Abdeckung und Bodenschonern aus Filz**
- **MAUL-Design: Fuß glänzend mit matt erodierter Fläche, kratzhemmend für Schirmspitzen**
- **Clever: 4 zusätzliche Haken an der Säule für leichte Kleidungsstücke oder Accessoires, 4 weitere am Schirmständer für Taschenschirme**
- **Besonders geeignet für hohe Besucherfrequenz: Öffentlich zugängliche Orte, Eingangsbereiche, Büroräume**

- Vom Profi: Über 100 Jahre Erfahrung in der Metallverarbeitung
- Säule Ø 5 cm
- 32 Kunststoffhaken aus bruchfestem ABS: 8 Huthaken, 16 Jackenhaken, je 4 zusätzliche Haken an der Säule und am Schirmständer
- Drehbare Krone, Ø 46 cm, für bequemen Zugriff von allen Seiten
- Inklusive Schirmhalter, Ø 27 cm, für bis zu 8 Schirme und 4 Taschenschirme
- Fuß Ø 36,5 cm, Gewicht 6 kg
- Einfache Montage
- Recyclbar: Zerlegen und dem Wertstoffkreislauf wieder zuführen



Artikel	Farben	Höhe	Gewicht	VE
940 80	90 schwarz	175 cm	9,6 kg	1 St.



GARDEROBEN

Garderobenständer MAULnebula

- Elegante Standgarderobe aus Stahl für starke Belastung
- Stabil und edel: Säule und Haken im glänzenden Metallic-Look
- Extrem standfest: Schwere Betonfuß mit Kunststoff-Abdeckung und Bodenschonern aus Filz
- MAUL-Design: Fuß glänzend mit matt erodierter Fläche, kratzhemmend für Schirmspitzen
- Clever: 4 zusätzliche Haken an der Säule für leichte Kleidungsstücke oder Accessoires, 4 weitere am Schirmständer für Taschenschirme
- Fest verschraubt: Kunststoffköpfe sitzen fest und wackeln nicht
- Besonders geeignet für repräsentative Orte, z. B. Cafes, Foyers, Wartebereiche

- Sicher: Abgerundete Kunststoff-Köpfe schonen die Kleidung
- Vom Profi: Über 100 Jahre Erfahrung in der Metallverarbeitung
- Säule Ø 5 cm
- 20 Haken: 6 Huthaken und 6 Jackenhaken aus Metall, je 4 zusätzliche Haken aus Kunststoff an der Säule und am Schirmständer
- Kunststoffköpfe: Huthaken Ø 5,5 cm, Jackenhaken Ø 3,8 cm, aus bruchfestem ABS
- Drehbare Krone, Ø 41 cm, für bequemen Zugriff von allen Seiten
- Inklusive Schirmhalter, Ø 27 cm, für bis zu 8 Schirme und 4 Taschenschirme
- Fuß Ø 36,5 cm, Gewicht 6 kg
- Einfache Montage
- Recyclbar: Zerlegen und dem Wertstoffkreislauf wieder zuführen

Artikel	Farben	Höhe	Gewicht	VE
940 77	96 hell Silber	176 cm	9,6 kg	1 St.



GARDEROBEN

Garderobenständer MAULgrando

- Robuste Standgarderobe aus Stahl für starke Belastung
- Durchdacht: Versetzt angeordnete Kleiderstangen mit Haken an beiden Seiten verteilen die Belastung und erlauben bequemen Zugriff
- Extrem standfest: Schwere Betonfuß mit Kunststoff-Abdeckung und Bodenschonern aus Filz
- MAUL-Design: Fuß glänzend mit matt erodierter Fläche, kratzhemmend für Schirmspitzen
- Clever: 4 zusätzliche Haken an der Säule für leichte Kleidungsstücke oder Accessoires, 4 weitere am Schirmständer für Taschenschirme
- Sicher: Abgerundete Kunststoff-Köpfe schonen die Kleidung
- Fest verschraubt: Kunststoff-Köpfe sitzen fest und wackeln nicht

- Fügt sich dezent in jede Umgebung ein
- Vom Profi: Über 100 Jahre Erfahrung in der Metallverarbeitung
- Säule Ø 5 cm, schwarz glänzend
- 16 Haken: 8 Kleiderhaken aus Metall, je 4 zusätzliche Haken aus Kunststoff an der Säule und am Schirmständer
- Kunststoff-Köpfe Kleiderhaken Ø 5,5 cm, aus bruchfestem ABS
- Drehbare Krone, Ø 37,5 cm, für bequemen Zugriff von allen Seiten
- Inklusive Schirmhalter, Ø 27 cm, für bis zu 8 Schirme und 4 Taschenschirme
- Fuß Ø 36,5 cm, Gewicht 6 kg
- Schnelle und leichte Montage
- Recyclbar: Zerlegen und dem Wertstoffkreislauf wieder zuführen

Artikel	Farben	Höhe	Gewicht	VE
940 60	90 schwarz	175 cm	9,4 kg	1 St.

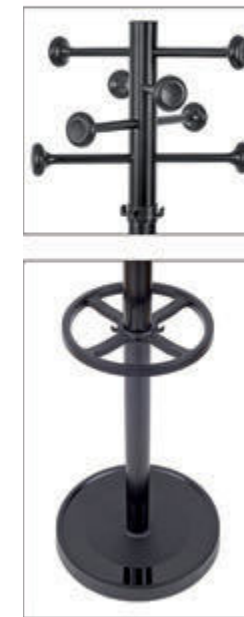

Garderobenständer MAULnubis

- Stabile Standgarderobe aus Stahl für starke Belastung
- Extrem standfest: Schwere Betonfuß mit Kunststoff-Abdeckung und Bodenschonern aus Filz
- MAUL-Design: Fuß glänzend mit matt erodierter Fläche, kratzhemmend für Schirmspitzen
- Clever: 4 zusätzliche Haken an der Säule für leichte Kleidungsstücke oder Accessoires, 4 weitere am Schirmständer für Taschenschirme
- Sicher: Abgerundete Kunststoff-Köpfe schonen die Kleidung
- Fest verschraubt: Kunststoff-Köpfe sitzen fest und wackeln nicht

- Fügt sich dezent in jede Umgebung ein
- Vom Profi: Über 100 Jahre Erfahrung in der Metallverarbeitung
- Säule Ø 5 cm, mattschwarz pulverbeschichtet
- 20 Haken: 6 Huthaken und 6 Jackenhaken aus Metall, je 4 zusätzliche Haken aus Kunststoff an der Säule und am Schirmständer
- Kunststoffköpfe: Huthaken Ø 5,5 cm, Jackenhaken Ø 3,8 cm, aus bruchfestem ABS
- Drehbare Krone, Ø 41 cm, für bequemen Zugriff von allen Seiten
- Inklusive Schirmhalter, Ø 27 cm, für bis zu 8 Schirme und 4 Taschenschirme
- Fuß Ø 36,5 cm, Gewicht 6 kg
- Einfache Montage
- Recyclbar: Zerlegen und dem Wertstoffkreislauf wieder zuführen

Artikel	Farben	Höhe	Gewicht	VE
940 70	90 schwarz	176 cm	10,3 kg	1 St.



Garderobenständer MAULcalima

NEW

- Design-Standgarderobe in elegantem Metallic-Look
- Edel: Säule und Haken hochglänzend
- Durchdacht: Versetzt angeordnete Kleiderstangen verteilen die Belastung und erlauben bequemen Zugriff
- Verschraubt: Kleiderstangen und Metall-Köpfe sitzen fest
- Belastbar: Massive Standsäule mit silbernen Metall-Distanzscheiben für sicheren Halt
- Standfest: Flache Stahl-Fußplatte aus massivem Stahl mit großem Durchmesser sorgt für perfekte Standfestigkeit und vermindert Stolpergefahr
- Ideal und platzsparend für Eingangsbereiche, Büroräume oder zu Hause

- Fügt sich dezent in jede Umgebung ein
- Vom Profi: Über 100 Jahre Erfahrung in der Metallverarbeitung
- Säule Ø 4 cm, verchromt
- 7 fest verschraubte Kleiderstangen aus Metall mit Metall-Endkappen zum Aufhängen von Kleidungsstücken oder Accessoires
- Versetzte Kleiderhaken für bequemen Zugriff von allen Seiten
- Fuß Ø 35 cm mit 5 bodenschonenden Filz-Pads
- Schnelle und leichte Montage
- Recyclbar: Zerlegen und dem Wertstoffkreislauf wieder zuführen

Artikel	Farben	Höhe	Gewicht	VE
940 64	96 hell Silber	177 cm	6,62 kg	1 St.

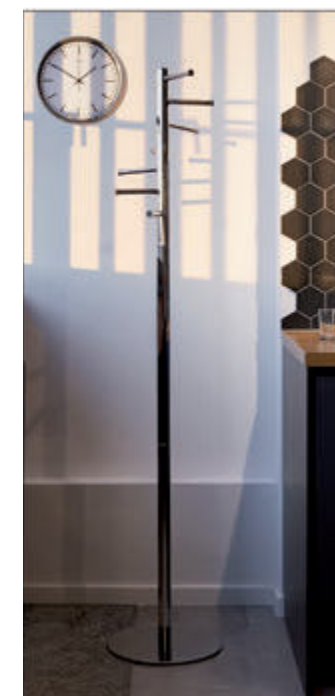

GARDEROBEN

Garderobenständer MAULcaurus

NEW

- **Stabile, platzsparende Design-Standgarderobe**
- **Durchdacht: Versetzt angeordnete Kleiderstangen verteilen die Belastung und erlauben bequemen Zugriff**
- **Verschraubt: Kleiderstangen und Metall-Köpfe sitzen fest**
- **Belastbar: Massive Standsäule mit silbernen Metall-Distanzscheiben für sicheren Halt**
- **Standfest: Flache Fußplatte aus massivem Stahl mit großem Durchmesser sorgt für perfekte Standfestigkeit und vermindert Stolpergefahr**
- **Ideal für Eingangsbereiche, Büroräume oder zu Hause**

- Fügt sich dezent in jede Umgebung ein
- Vom Profi: Über 100 Jahre Erfahrung in der Metallverarbeitung
- Säule Ø 4 cm, schwarz matt
- 7 fest verschraubte Kleiderstangen aus Metall mit Metall-Endkappen zum Aufhängen von Kleidungsstücken oder Accessoires
- Versetzte Kleiderhaken für bequemen Zugriff von allen Seiten
- Fuß Ø 35 cm, Gewicht 3,6 kg mit 5 bodenschonenden Filz-Pads
- Farbe schwarz RAL 9004
- Schnelle und leichte Montage
- Recyclbar: Zerlegen und dem Wertstoffkreislauf wieder zuführen

Artikel	Farben	Höhe	Gewicht	VE
940 62	90 schwarz	177 cm	6,62 kg	1 St.



GARDEROBEN

Garderobenständer MAULaura

- **Die junge, moderne Standgarderobe aus Stahl**
- **Spannender Kontrast: Mattschwarze Oberfläche und runde Holzköpfe aus Buche**
- **Dynamisches Design: Drei gerade und ein elliptisch verlaufender Haken**
- **Platzsparend: Geringer Durchmesser auch für kleine Räume**
- **Sicher: Abgerundete Holzköpfe schonen die Kleidung**
- **Besonders geeignet für den privaten Gebrauch oder als Zweitgarderobe**

- Säule unten Ø 5 cm, oben 2,5 cm
- 4 Metallhaken mit Endstücken, Ø 3,3 cm aus Holz, fest verklebt
- Krone Breite oben 35 cm
- Stahlfuß Ø 36,5 cm, in gewölbter Form sorgt für einen sicheren Stand
- Schnelle und leichte Montage
- Recyclbar: Zerlegen und dem Wertstoffkreislauf wieder zuführen

Artikel	Farben	Höhe	Gewicht	VE
940 55	70 holz	180 cm	5,5 kg	1 St.



Garderobenständer MAULventus

- **Moderne Design-Standgarderobe aus Stahl im Metallic-Look**
- **Formschön: Kleiderhaken zeigen als fünfstufige Fontäne nach oben**
- **Elegant und sicher: Abgerundete Kunststoff-Köpfe schonen die Kleidung**
- **Extrem standfest: Schwere Betonfuß mit Kunststoff-Abdeckung und Bodenschonern aus Filz**
- **MAUL-Design: Fuß glänzend mit matt erodierter Fläche, kratzhemmend für Schirmspitzen**
- **Fest verschraubt: Kunststoff-Köpfe sitzen fest und wackeln nicht**
- **Blickfang: Puristischer Schirmhalter mit rundem Schutzknopf als Akzent**

- Für ein cooles Ambiente in modernen Räumen, Clubs, Agenturen, Galerien
- Vom Profi: Über 100 Jahre Erfahrung in der Metallverarbeitung
- Säule Ø 4 cm
- 5 Metallhaken mit Kunststoff-Endstücken, Ø 5,5 cm, aus bruchfestem ABS
- Krone Ø 41 cm
- Inklusive Schirmhalter, Ø 21 cm, für bis zu 6 Schirme
- Fuß Ø 36,5 cm, Gewicht 6 kg
- Schnelle und leichte Montage
- Recyclbar: Zerlegen und dem Wertstoffkreislauf wieder zuführen

Artikel	Farben	Höhe	Gewicht	VE
940 65	96 hellsilber	188 cm	9,4 kg	1 St.



Reihengarderobe MAULsamba

NEW

- **Hochwertige, belastbare Standgarderobe, edel im Design**
- **Kleiderstange 100 cm mit Platz für bis zu 16 Jacken oder Mäntel**
- **Für besonders viele Kleidungsstücke: 8 Haken zum Aufhängen von Kleidungsstücken, zwei zusätzliche Haken an der Standsäule für Kinderjacken oder Handtaschen**
- **Clever: Standsäulen können auch als Aufhänger für Mützen, Fahrradhelme und Accessoires genutzt werden**
- **Sehr stabil konstruiert mit massiver Querstrebe**
- **Müheles bewegen: Inkl. 4 Doppel-Lenkrollen, Ø 50 cm, davon zwei feststellbar**
- **Bestens geeignet für Büros, Empfangsräume, Praxen und öffentlich zugängliche Bereiche**

- Vom Profi: Über 100 Jahre Erfahrung in der Metallverarbeitung
- Auch zu Hause für die Diele oder als Ersatz für den Kleiderschrank
- Aus stabilem, pulverbeschichtetem Metall, mattschwarz
- Belastung: Kleiderstange 40 kg oder 16 Jacken + 8 Haken je 10 kg + Haken für Handtaschen
- Haken aus verchromtem Metall fest verschraubt – kein Wackeln, Ø 2 cm, konisch geformt für optimalen Halt der Kleidung
- Farbe schwarz RAL 9004
- Einfache Montage
- Recyclbar: Zerlegen und dem Wertstoffkreislauf wieder zuführen
- Lieferbar ab Ende März 2020

Artikel	Farben	Höhe	Größe	Gewicht	VE
942 41	90 schwarz	172,5 cm	115,5 x 172,5 x 50,8 cm	11,5 kg	1 St.





GARDEROBEN



Reihengarderobe MAULbolero

NEW

- **Mobiler Garderobenständer in kompakter Bauform**
- **Große Kapazität: Für die Unterbringung von 12 Jacken oder Mänteln**
- **Stabil: Aus robustem Metall mit biegefesten Kleiderstange**
- **Beweglich: Auch mit Kleidung einfach zu rollen durch vier Doppel-Lenkrollen**
- **Praktisch: Mit großer Hut- und Schuhablage aus stabilem, luftdurchlässigem Lochblech**
- **Platzsparend: Garderobe lässt sich direkt an die Wand stellen**
- **Geeignet für Veranstaltungsräume, in Gemeinschaftshäusern, für Messen, im Empfangsbereich oder zu Hause**

- Vom Profi: Über 100 Jahre Erfahrung in der Metallverarbeitung
- Reihengarderobe aus pulverbeschichtetem Metall, mattschwarz
- Bequem: Kleiderstange vorne zum einfachen Aufhängen der Kleidungsstücke, Länge 74 cm, Ø 2,5 cm, belastbar bis zu 46 kg
- Großzügig: Hutablage 72,5 x 30,5 cm (belastbar bis 40 kg) und Zweitablage 72,5 x 42 cm (belastbar bis 20 kg) für Taschen oder Schuhe
- Inklusive 4 Doppel-Lenkrollen Ø 5 cm, davon 2 feststellbar
- Farbe schwarz RAL 9004
- Schnelle und leichte Montage
- Recyclbar: Zerlegen und dem Wertstoffkreislauf wieder zuführen

Artikel	Farben	Höhe	Größe	Gewicht	VE
942 44	90 schwarz	166 cm	166 x 78 x 46 cm	12,4 kg	1 St.

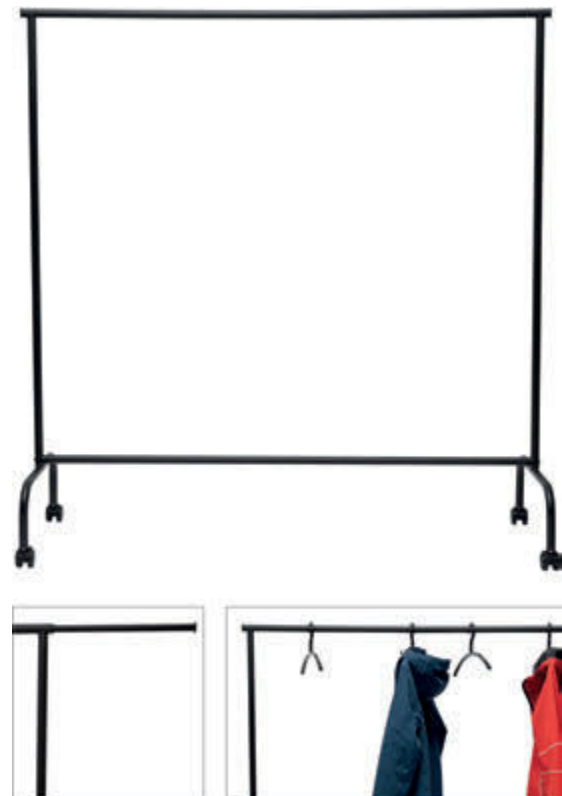

Reihengarderobe MAULlimbo

NEW

- **Mobiler Garderobenständer in zeitlosem Design**
- **Große Kapazität: Für die Unterbringung von bis zu 40 Jacken oder Mänteln**
- **Praktisch: Ausziehbare Seitenarme für bis zu je 8 weitere Jacken oder zum Aufhängen von Taschen und Accessoires**
- **Stabil: Aus robustem Metall mit biegefesten Kleiderstange, breite Auslegung der Füße**
- **Beweglich: Auch mit Kleidung einfach zu rollen durch vier Doppel-Lenkrollen**
- **Geeignet für Veranstaltungsräume, Messen, im Empfangsbereich oder für zu Hause**

- Reihengarderobe aus pulverbeschichtetem Metall, mattschwarz
- Vom Profi: Über 100 Jahre Erfahrung in der Metallverarbeitung
- Kleiderstange Länge 151 cm, Ø 2,5 cm, belastbar bis zu 30 kg
- Mit ausziehbaren Seitenarmen, auf eine Gesamtbreite bis zu 220 cm
- Inklusive 4 Doppel-Lenkrollen Ø 5 cm, davon 2 feststellbar
- Farbe schwarz RAL 9004
- Schnelle und leichte Montage
- Recyclbar: Zerlegen und dem Wertstoffkreislauf wieder zuführen

Artikel	Farben	Höhe	Größe	Gewicht	VE
942 11	90 schwarz	156 cm	156 x 151 x 50 cm	6,3 kg	1 St.

GARDEROBEN



Kleiderbügel Kunststoff

- **Modernes Designmodell**
- **Formschön an der Garderobe und im Kleiderschrank**
- **Haken und Steg aus hochwertigem Kunststoff**
- **Edel: Glänzende Oberfläche in schwarz oder weiß**
- **Stabil: Geht nicht kaputt, wenn er mal versehentlich herunterfällt**
- **Für trockene und nasse Kleidung verwendbar**

- Für eine faltenlose Aufbewahrung von Kleidung
- Belastbar: Auch für schwere Jacken geeignet

Artikel	Farben	Größe	Haken Ø	Stück/VE	VE
945 15	02 weiß, 90 schwarz	46 x 19 cm	4 cm	5 St.	1 Pckg.



Kleiderbügel Metall

- **Hochwertiger Kleiderbügel aus Stahl, mattschwarz pulverbeschichtet mit schwarzen Design-Endstücken**
- **Schützende Endstücke aus lackiertem Holz**
- **Dezente Optik bei hoher Stabilität**
- **Besonders geeignet für moderne Einrichtungen und Garderoben in Empfangsbereichen und Büroräumen**
- **Stabil: Geht nicht kaputt, wenn er mal versehentlich herunterfällt**
- **Für trockene und nasse Kleidung verwendbar**

- Für eine faltenlose Aufbewahrung von Kleidung
- Belastbar: Auch für schwere Jacken geeignet

Artikel	Farben	Größe	Haken Ø	Stück/VE	VE
945 20	90 schwarz	46 x 19 cm	5,5 cm	5 St.	1 Pckg.



Kleiderbügel Holz

- **Der Klassiker unter den Kleiderbügeln aus massivem Buchenholz**
- **Mit Hosensteg und Einkerbungen zum Aufhängen von Röcken**
- **Praktisch: Hemden- und Blusenkragen bleiben in Form**
- **Drehbarer Haken aus Metall**
- **Belastbar: Auch für schwere Jacken geeignet**
- **Für trockene und nasse Kleidung verwendbar**

- Bewährt: Für eine faltenlose Aufbewahrung von Kleidung
- Besonders geeignet für klassische Einrichtungen oder den Kleiderschrank
- Angenehm anzufassen

Artikel	Farben	Größe	Haken Ø	Stück/VE	VE
945 33	70 holz	45 x 22 cm	4 cm	8 St.	1 Pckg.

»ARBEITSPLATZAUSSTATTUNG



**WANDUHREN**

Wanduhr MAULfly

- **Elegant: Klassisches, modernes Design, stabile Verarbeitung**
- **Schmaler Rahmen aus gebürstetem Aluminium**
- **Funkuhr**
- **Zwei Ziffernblätter zur Wahl: Schwarz oder weiß**
- **30,5 cm Durchmesser**
- **Schmale, dezente Balken, sehr gut erkennbar**
- **Für das moderne Büro, repräsentative Räumlichkeiten und designorientierte Anwender**

- Abdeckung aus flachem Mineralglas
- Batteriebetrieb, inklusive einer Batterie 1,5 V (AA)
- Ziffernblatt in weiß oder schwarz mit Minuten- und Stundeneinheiten
- Achse in Zeigerfarbe
- Automatische Synchronisation mit dem DCF77-Signal, automatische Zeitumstellung
- Signalstörungen, bedingt durch geologische Situationen oder Metallkonstruktionen in Gebäuden sind möglich. Reichweite des Signals ca. 1500 km vom Senderstandort. In diesen Fällen ist eine manuelle Einstellung notwendig
- Wandbefestigung über Birnenöse

Artikel	Farben	Größe	Art	VE
906 34	02 weiß, 90 schwarz	Ø 30,5 x 5 cm	Funkuhr	1 St.



Wanduhr MAULpilot

- **Edel: Elegantes klassisches Design, stabile Verarbeitung**
- **Breiter Rahmen aus gebürstetem Aluminium**
- **Funkuhr**
- **30,5 cm Durchmesser**
- **Balkenstriche in schwarz, besonders gut erkennbar**
- **Für das moderne Büro, repräsentative Räumlichkeiten und designorientierte Anwender**

- Abdeckung aus flachem Mineralglas
- Batteriebetrieb, inklusive einer Batterie 1,5 V (AA)
- Ziffernblatt in weiß mit Minuten- und Stundeneinheiten
- Achse in Zeigerfarbe
- Automatische Synchronisation mit dem DCF77-Signal, automatische Zeitumstellung
- Signalstörungen, bedingt durch geologische Situationen oder Metallkonstruktionen in Gebäuden sind möglich. Reichweite des Signals ca. 1500 km vom Senderstandort. In diesen Fällen ist eine manuelle Einstellung notwendig
- Wandbefestigung über Birnenöse

Artikel	Farben	Größe	Art	VE
906 33	08 aluminium	Ø 30,5 x 4,5 cm	Funkuhr	1 St.





WANDUHREN

Wanduhr MAULmove



- Edel: Elegante, moderne Anmutung, stabile Verarbeitung
- Breiter Rahmen aus gebürstetem Aluminium
- Funkuhr
- Zwei Größen
- Schrift besonders gut lesbar
- Arabische Ziffern in schmaler, stilvoller Schrift, schwarz
- Ziffernhöhe 3,5 cm (Ø 30,5 cm), 4,4 cm (Ø 40 cm)
- Für das moderne Büro, repräsentative Räumlichkeiten und den designorientierten Anwender

- Abdeckung aus flachem Mineralglas
- Batteriebetrieb, inklusive einer Batterie 1,5 V (AA)
- Ziffernblatt in weiß mit Minuten- und Stundeneinheiten
- Achse in Zeigerfarbe
- Automatische Synchronisation mit dem DCF77-Signal, automatische Zeitumstellung
- Signalstörungen, bedingt durch geologische Situationen oder Metallkonstruktionen in Gebäuden sind möglich. Reichweite des Signals ca. 1500 km vom Senderstandort. In diesen Fällen ist eine manuelle Einstellung notwendig
- Wandbefestigung über Birnenöse

Artikel	Farben	Größe	Art	VE
906 30	08 aluminium	Ø 30,5 x 4,5 cm	Funkuhr	1 St.
906 31	08 aluminium	Ø 40 x 5,2 cm	Funkuhr	1 St.



WANDUHREN

Wanduhr MAULclimb

NEW



- Edel: Elegante Anmutung, modernes Design
- Extra große Ziffern für gutes Lesen auch auf große Entfernungen
- Schmäler dezenter Rahmen 0,6 cm aus bruchfestem Kunststoff in schwarz
- Funkuhr
- 47 cm Durchmesser
- Arabische Ziffern in schmaler, stilvoller Schrift, schwarz, Ziffernhöhe 5,7 cm
- Für Gruppenbüros, in Aulas, Seminarsälen, Lagerhallen, großen Eingangsbereichen oder Foyers

- Abdeckung aus flachem Mineralglas
- Batteriebetrieb, inklusive einer Batterie 1,5 V (AA)
- Ziffernblatt in weiß mit Minuten- und Stundeneinheiten
- Achse, Stunden- und Minutenzeiger in schwarz, Sekundenzeiger rot
- Automatische Synchronisation mit dem DCF77-Signal, automatische Zeitumstellung
- Signalstörungen, bedingt durch geologische Situationen oder Metallkonstruktionen in Gebäuden sind möglich. Reichweite des Signals ca. 1500 km vom Senderstandort. In diesen Fällen ist eine manuelle Einstellung notwendig
- Wandbefestigung über Birnenöse
- Lieferbar ab Ende Mai 2021

Artikel	Farben	Größe	Art	VE
905 48	90 schwarz	Ø 47 x 5,5 cm	Funkuhr	1 St.



Wanduhr MAULdrive



- Elegantes Modell mit Thermometer und Hygrometer
- Messung der Luftfeuchte von 0-100% und der Temperatur von -30° - +50° C bzw. -30° - +130° F
- Funkuhr
- 30 cm Durchmesser
- Moderner Rahmen aus bruchfestem Kunststoff in Silber
- Schrift besonders gut lesbar

- Zur Kontrolle klimatischer Raumbedingungen
- Abdeckung aus flachem Mineralglas
- Batteriebetrieb, inklusive einer Batterie 1,5 V (AA)
- Arabische Ziffern in weiß, Schriftschnitt fett
- Ziffernhöhe 2,5 cm
- Ziffernblatt in schwarz mit Minuten- und Stundeneinheiten
- Achse in Zeigerfarbe
- Automatische Synchronisation mit dem DCF77-Signal, automatische Zeitumstellung
- Signalstörungen, bedingt durch geologische Situationen oder Metallkonstruktionen in Gebäuden sind möglich. Reichweite des Signals ca. 1500 km vom Senderstandort. In diesen Fällen ist eine manuelle Einstellung notwendig
- Wandbefestigung über Birnenöse

Artikel	Farben	Größe	Art	VE
905 90	95 silber	Ø 30 x 5 cm	Funkuhr	1 St.



WANDUHREN

Wanduhr MAULstep

- Standardmodell in ansprechendem Design
  - Quarz- oder Funkuhr
  - Drei Größen
  - Moderner Rahmen aus bruchfestem Kunststoff
  - Schrift besonders gut lesbar
  - Dezente Optik für Büroräume oder zu Hause
- Abdeckung aus flachem Mineralglas
  - Batteriebetrieb, inklusive einer Batterie 1,5 V (AA)
  - Arabische Ziffern in schwarz, Schriftschnitt fett (Ø 30/40 cm) oder fein (Ø 35 cm)
  - Ziffernhöhe 2,5 cm (Ø 30 cm), 3 cm (Ø 35 cm), 3,5 cm (Ø 40 cm)
  - Ziffernblatt in weiß mit Minuten- und Stundeneinheiten
  - Achse in Zeigerfarbe
  - Wandbefestigung über Birnenöse
  - 905 30, 905 35, 905 40: Automatische Synchronisation mit dem DCF77-Signal, automatische Zeitumstellung. Signalstörungen, bedingt durch geologische Situationen oder Metallkonstruktionen in Gebäuden sind möglich. Reichweite des Signals ca. 1500 km vom Senderstandort. In diesen Fällen ist eine manuelle Einstellung notwendig
  - 905 30 02: Solides Standardmodell in rein weißer Optik. Rahmen aus bruchfestem Kunststoff in weiß
  - 905 31: Schleichender Sekundenzeiger

Artikel	Farben	Größe	Art	VE
905 30	02 weiß, 95 silber	Ø 30 x 5 cm	Funkuhr	1 St.
905 31	95 silber	Ø 30 x 5 cm	Quarzuhr	1 St.
905 35	95 silber	Ø 35 x 5 cm	Funkuhr	1 St.
905 40	95 silber	Ø 40 x 5 cm	Funkuhr	1 St.



WANDUHREN

Wanduhr MAULrun

- Standardmodell für Preisbewusste
  - Quarz- oder Funkuhr
  - 25,2 cm Durchmesser
  - Moderner Rahmen aus bruchfestem Kunststoff in Silber
  - Dezente Optik für Büroräume oder zu Hause
- Abdeckung aus flachem Mineralglas
  - Batteriebetrieb, inklusive einer Batterie 1,5 V (AA)
  - Arabische Zahlen in schwarz, Schriftschnitt fein
  - Ziffernhöhe 2,3 cm
  - Ziffernblatt in weiß mit Minuten- und Stundeneinheiten
  - Achse in Zeigerfarbe
  - Wandbefestigung über Birnenöse
  - 905 25: Automatische Synchronisation mit dem DCF77-Signal, automatische Zeitumstellung. Signalstörungen, bedingt durch geologische Situationen oder Metallkonstruktionen in Gebäuden sind möglich. Reichweite des Signals ca. 1500 km vom Senderstandort. In diesen Fällen ist eine manuelle Einstellung notwendig
  - 905 26: Schleichender Sekundenzeiger

Artikel	Farben	Größe	Art	VE
905 25	95 silber	Ø 25,2 x 5 cm	Funkuhr	1 St.
905 26	95 silber	Ø 25,2 x 5 cm	Quarzuhr	1 St.



Wanduhr MAULjump

NEW

- Trendy Design, drei moderne Farben
  - Breiter Rahmen, außen farbig, innen schwarz
  - Funkuhr
  - 30,5 cm Durchmesser
  - Elegant: Schmale Balkenstriche, sehr gut erkennbar
  - Stabile Verarbeitung: Rahmen 1,5 cm aus bruchfestem Kunststoff
  - In Büros, Besprechungs- und Aufenthaltsräumen, Eingangsbereichen, der Werkstatt oder zu Hause
- Abdeckung aus flachem Mineralglas
  - Batteriebetrieb, inklusive einer Batterie 1,5 V (AA)
  - Ziffernblatt in Rahmenfarbe, Sekundenzeiger rot (905 34 25: Ziffernblatt Rahmenfarbe, Sekundenzeiger schwarz)
  - Achse, Minuten- und Stundeneinheiten in weiß
  - Automatische Synchronisation mit dem DCF77-Signal, automatische Zeitumstellung
  - Signalstörungen, bedingt durch geologische Situationen oder Metallkonstruktionen in Gebäuden sind möglich. Reichweite des Signals ca. 1500 km vom Senderstandort. In diesen Fällen ist eine manuelle Einstellung notwendig
  - Wandbefestigung über Birnenöse
  - Lieferbar ab Ende Mai 2021

Artikel	Farben	Größe	Art	VE
905 34	25 rot, 34 hellblau, 90 schwarz	Ø 30,5 x 4 cm	Funkuhr	1 St.



Wanduhr MAULflow, digital

- Präzise: Sekundengenaue, digitale Uhrzeit durch Funksignal
  - Alles im Blick: Mit Anzeige der Wochentage und Kalenderwochen
  - Kalender bis 2099, mit Erinnerungsfunktion
  - Viele weitere Funktionen: Innentemperaturanzeige, Anzeige der Mondphasen, Timer-Funktion, Snooze-Funktion, dualer Alarm
  - Große Uhrzeit-Ziffern: 4,8 cm, auch aus 10 Metern lesbar, übersichtliche Anordnung der Informationen
  - Modernes Design: Hochglanz-Oberfläche in schwarz, Tasten auf der Rückseite
  - Ideal für das Büro, den Empfangsbereich, öffentliche Einrichtungen, zu Hause oder im Home-Office
- Wochentage in 7 Sprachen: Deutsch, Englisch, Französisch, Italienisch, Niederländisch, Spanisch, Dänisch
  - Flexibel: Anzeige 12/24 Stunden wählbar
  - Dualer Alarm: Zwei Alarmtöne, z. B. zur Verwendung von 2 Weckzeiten Mo-Fr und Wochenende, Snooze-/Schlummer-Funktion: 8 x 5 min
  - Einfache Bedienung, geräuschlose Tasten
  - Innentemperaturanzeige (-10° bis +50°C) in °C oder °F
  - Batteriebetrieb: Inklusive 2 Batterien AA 1,5 V
  - Automatische Synchronisation mit dem DCF77-Signal, automatische Zeitumstellung
  - Signalstörungen, bedingt durch geologische Situationen oder Metallkonstruktionen in Gebäuden sind möglich. Reichweite des Signals ca. 1500 km vom Senderstandort. In diesen Fällen ist eine manuelle Einstellung notwendig
  - Zeitzone einstellbar +/- 12 Stunden
  - Zum Stellen mit ausklappbarem Standfuß oder zum Aufhängen, 2 Birnenösen an der Rückseite
  - Gesamtgröße Uhr 23 x 16 cm, kontrastreiche, große LCD-Anzeige, 17 x 9 cm

Artikel	Farben	Größe	VE
908 28	90 schwarz	23 x 16 cm	1 St.





STHPULTE

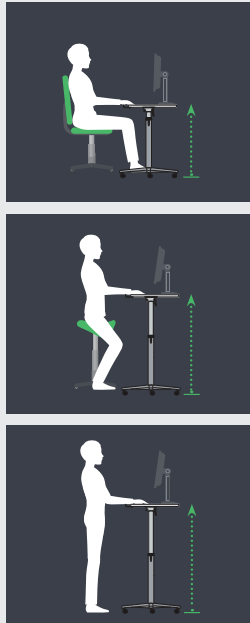

» STEHPULTE:  
ERGONOMISCH UND LEISTUNGSFÖRDERND

Als Steh-Arbeitsplatz für die Ablage, die Notebook-Arbeit oder zum Telefonieren, als Besprechungs- bzw. Beamtisch oder zur Verlängerung der Tischtiefe - Stehpulte erfüllen vielfältige Aufgaben und schonen dabei den Geldbeutel.

Eine ungünstige Körperhaltung absorbiert bis zu 40 Prozent der menschlichen Leistung bei der Arbeit am Schreibtisch. Mobilität ist eine Wohltat für Ihren Bewegungsapparat: Fixierte Arbeitshaltungen werden vermieden, die Belastung der Wirbelsäule verringert. Arbeiten Sie abwechselnd im Sitzen und Stehen am Stehpult. Stellen Sie Ihr Telefon auf das Pult, damit Sie immer aufstehen, wenn es klingelt.

Halten Sie einen Mindestabstand zum Monitor von 50 cm. Mehr ist besser, das erreichen Sie, wenn Sie ein Stehpult auf Schreibtischhöhe hinter den Schreibtisch stellen und den Monitor darauf platzieren.

Die von der Verwaltungsberufsgenossenschaft (VBG) empfohlene Arbeitsfläche beträgt 160 x 80 cm, das wird häufig nicht erfüllt. Ergänzen Sie mit einem Stehpult, denn es geht viel Produktivität durch das Suchen von Unterlagen verloren.



Profi-Monitorpult mit Flachbildschirmträger

- **Höchste Stabilität und Top-Qualität**
- **Made in Germany, Garantie 3 Jahre**
- **Komplett: Mit Flachbildschirmträger bis 8 kg, zwei Adapter, PC-Halterung und Tastatur-Ablage**
- **Belastbar: Hochwertigste Werkstoffe, robuste Anwendungstechnik**
- **Sitzen oder stehen: Stufenlos höhenverstellbar von 75 cm (Sitzhöhe) - 120 cm, Platte um + 10° nach vorne neigbar**
- **Schonend: Sanftes Absenken der Tragplatte durch Airpolster-Technik, kein überraschendes Durchsacken**

- Vielseitig und rüchenschonend: Wechselndes Arbeiten im Sitzen und Stehen, kompakter Arbeitsplatz z. B. in Verkaufsräumen
- Befestigung Flachbildschirmträger nach VESA-Standard (Video Electronics Standard Association), inklusive zwei Adapter: 7,5 x 7,5 cm oder 10 x 10 cm
- 3 Gelenke für jede Winkelseinstellung: 180° nach oben/unten und links/rechts drehbar, Monitor-Befestigung um 270° drehbar
- Hält: Bildschirmträger-Arm aus massivem 6 mm-Stahl, pulverbeschichtet
- Sehahstand verändern: Monitorarm-Verschraubung (von unten) um 5 cm versetzbar
- Stabil: PC-Halterung 40 x 15,5 x 25,5 cm (B x T x H) aus Stahl, an jeder Seite montierbar
- Fest fixiert: Zwei Flachbandgurte (inklusive) halten den PC auch bei Wegrollen des Pults
- Unempfindlich: Platte, Tragkraft 30 kg, abgerundet, leicht zu reinigen
- Tastatur-Ablage aus Aluminium, ausziehbar von 5,5 - 21 cm, Breite 39 cm, mit Anschlagkante
- Massiv: Teleskopsäule aus stabilem Stahl, Außensäule Ø 6 cm
- Sichere Klemmung ohne Kraftaufwand mit ergonomischem Klemmgriff
- Fußkreuz Ø 61 cm, aus stabilem Aluminium-Druckguss mit 5 Bremsrollen
- Robust: Außensäule und Fuß pulverbeschichtet, Tauchrohr galvanisch verzinkt
- Konstruiert mit dem Know How von über 100 Jahren Metallverarbeitung

Artikel	Farben	Platte (B x T x H)	VE
931 70	70 holz	Buche (mehrschichtverleimte Multiplex-Platte) 60x52x2,5 cm	1 St.



STHPULTE



Ergonomisches Stehpult

- **Höchste Stabilität und Top-Qualität**
- **Made in Germany, Garantie 3 Jahre**
- **Belastbar: Hochwertigste Werkstoffe, robuste Anwendungstechnik**
- **Rückenschonend: Wechselndes Arbeiten im Sitzen und Stehen, zum Beispiel beim Telefonieren, der Arbeit mit dem Notebook oder der Ablage**
- **Sitzen oder stehen: Stufenlos höhenverstellbar von 75 cm (Sitzhöhe) - 120 cm, Platte um +10° nach vorne neigbar**
- **Schonend: Sanftes Absenken der Tragplatte durch Airpolster-Technik, kein überraschendes Durchsacken**

- Vielseitig: Kompakter Arbeitsplatz, z. B. in Verkaufsräumen oder als Verlängerung der Arbeitsfläche für besseren Sehahstand zum Monitor
- Unempfindlich: Platte, Tragkraft 30 kg, abgerundet, leicht zu reinigen
- Praktisch: Ablage für Stifte und Utensilien, Anschlagkante verhindert Wegrollen
- Massiv: Teleskopsäule aus stabilem Stahl, Außensäule Ø 6 cm
- Sichere Klemmung ohne Kraftaufwand mit ergonomischem Klemmgriff
- Fußkreuz Ø 61 cm, aus stabilem Aluminium-Druckguss mit 5 Bremsrollen
- Robust: Außensäule und Fuß pulverbeschichtet, Tauchrohr galvanisch verzinkt
- Konstruiert mit dem Know How von über 100 Jahren Metallverarbeitung
- Weitere Oberflächen auf Anfrage

Artikel	Farben	Platte (B x T x H)	VE
930 40	70 holz	Buche (mehrschichtverleimte Multiplex-Platte) 60x52x2,2 cm	1 St.
930 41	02 weiß, 82 grau	Melamin-Oberfläche 60x51x2,5 cm	1 St.



Ergonomisches Tischpult

- **Einzigartig in Stabilität, Qualität und Funktion**
- **Made in Germany, Garantie 3 Jahre**
- **Vielseitig: Kleine Arbeitsflächen platzsparend ergänzen oder als Steh-Arbeitsfläche nutzen**
- **Platzsparend: Mehr Bodenfläche durch Klemmbefestigung**
- **Rückenfreundlich: Vermeidet fixierte Arbeitshaltungen, verringert die Belastung der Wirbelsäule**
- **Elegante Arbeitsplatte mit gerader Front für optimale Arbeitshaltung**
- **Kraftpaket: Hochwertiger, schwerer Klemmfuß für stabilen Halt**

- Tragkraft 30 kg
- Hochwertige Arbeitsplatte, abgerundet, leicht zu reinigen
- Platte stufenlos verstellbar von ca. 31 - 43 cm (ab Schreibtischplatte)
- Beweglich: Platte um + 10° nach vorne neigbar, um 360° drehbar, Fixierung durch Klemmhebel
- Praktisch: Ablage für Stifte und Utensilien, Anschlagkante verhindert Wegrollen
- Massiv: Teleskopsäule aus stabilem Stahl, Außensäule Ø 6 cm
- Sichere Klemmung der Säule ohne Kraftaufwand mit ergonomischem Klemmhebel
- Klemmfuß 10 cm breit, aus stabilem Flachstahl für Tischplatten bis 8 cm, schreibetischschonende Unterlage

Artikel	Farben	Platte (B x T x H)	VE
930 10	70 holz	Buche (mehrschichtverleimte Multiplex-Platte) 60x52x2,2 cm	1 St.
930 11	02 weiß, 82 grau	Melamin-Oberfläche 60x51x2,5 cm	1 St.



STHPULTE

Stehtisch

- **Hohe Stabilität, Top Qualität**
- **Made in Germany, Garantie 3 Jahre**
- **Vielseitig einsetzbar: Als Bistrotisch, zum Dekorieren, als Stehpult oder Besprechungstisch**
- **Für dynamische Büroarbeit: Wechselndes Arbeiten im Sitzen und Stehen**

- Hochwertig: Platte mit Melamin-Oberfläche
- Unempfindlich: Leicht zu reinigen
- Schützt: Mit Bodenschoner aus Kunststoff
- Durchmesser der Platte 60 cm, stabile Plattendicke von 2,2 cm
- Gesamthöhe ca. 109,5 cm
- Kräftig: Säule aus Stahlrohr, Ø 5 cm, pulverbeschichtet
- Stabil: Standfuß aus Aluminium, Ø 61 cm, pulverbeschichtet

Artikel	Farben	Platte (B x T x H)	VE
932 30	70 holz	Melamin-Oberfläche 60x60x2,2 cm	1 St.
932 31	02 weiß	Melamin-Oberfläche 60x60x2,2 cm	1 St.



Beistelltisch

- **Basismodell für Preisbewusste**
- **Für Overhead-Projektoren und alle gängigen Beamer**
- **Auch als Beistelltisch verwendbar, z. B. für die Ablage**
- **Stufenlos höhenverstellbar von 64 cm - 100 cm**
- **Stabil: Vierkant-Teleskopsäule aus Stahl, robuste Tragplatte**

- Maße Tischplatte 38 x 38 cm, Tragkraft ca. 20 kg
- Tischplatte mit Melamin-Oberfläche, leicht zu reinigen
- Sichere Klemmung mit Sterngriffschraube
- Stabiler Fuß aus Vierkant-Rohr
- Mobil: Inklusive vier Lenkrollen, davon 2 Bremsrollen

Artikel	Farben	VE
933 10	82 grau	1 St.



STHPULTE

Beamertisch MAULpro

- **Höchste Stabilität und Top-Qualität**
- **Made in Germany, Garantie 3 Jahre**
- **Inklusive Seitenplatte für Beamer, 933 30: Inkl. 3-fach Schuko-Steckdose und Kabel**
- **Kabelschonend: Höhenverstellbarkeit von Beamerplatte und Tischplatte immer parallel, Kabel wird nicht überdehnt**
- **Belastbar: Hochwertigste Werkstoffe, robuste Anwendungstechnik, von MAUL Metallbau-Profis konstruiert**
- **Schonend: Sanftes Absenken der Tragplatte durch Airpolster-Technik, kein überraschendes Durchsacken**

- Sitzen oder stehen: Stufenlos höhenverstellbar von 73,5 cm (Sitzhöhe) bis 120 cm, Platte um + 10° nach vorne neigbar
- Maße Tischplatte 35 x 50 cm (B x T) mit Anschlagkante, Tragkraft ca. 30 kg
- Seitenplatte 30 x 30 cm, rechts oder links montierbar, Tragkraft ca. 8 kg
- Seitenplatte kann mittels Magnetfixierung platzsparend nach oben geklappt werden
- Abstand der Platten im waagerechten Zustand 39 cm
- Massiv: Teleskopsäule aus stabilem Stahl, Außensäule Ø 6 cm
- Sichere Klemmung ohne Kraftaufwand mit ergonomischem Klemmgriff
- Fußkreuz Ø 61 cm, aus stabilem Aluminium-Druckguss mit 5 Bremsrollen
- Unempfindlich: Außensäule und Fuß pulverbeschichtet, Tauchrohr galvanisch verzinkt
- Konstruiert mit dem Know How von über 100 Jahren Metallverarbeitung
- Platten mit Melamin-Oberfläche, weitere Oberflächen auf Anfrage
- Farb-Nr. 89: Edle Oberfläche, Anthrazit-Metallic-Feinstruktur
- 933 30: Inkl. 3-fach Schuko-Steckdose, 230 V, max. 2500 W (GS, VDE) und rotem Kabel (Signalfarbe), Kabellänge 3 m

Artikel	Farben	Zubehör	VE
933 30	82 grau, 89 anthrazit	inklusive	1 St.
933 31	82 grau, 89 anthrazit	exklusive	1 St.



Beamertisch MAULpro

NEW

- **Höchste Stabilität und Top-Qualität**
- **Made in Germany, Garantie 3 Jahre**
- **Sitzen oder stehen: Stufenlos höhenverstellbar von 73,5 cm (Sitzhöhe) bis 120 cm, Platte um + 10° nach vorne neigbar**
- **Belastbar: Hochwertigste Werkstoffe, robuste Anwendungstechnik, von MAUL Metallbau-Profis konstruiert**
- **Schonend: Sanftes Absenken der Tragplatte durch Airpolster-Technik, kein überraschendes Durchsacken**

- Maße Tischplatte 35 x 50 cm (B x T) mit Anschlagkante, Tragkraft ca. 30 kg
- Massiv: Teleskopsäule aus stabilem Stahl, Außensäule Ø 6 cm
- Sichere Klemmung ohne Kraftaufwand mit ergonomischem Klemmgriff
- Fußkreuz Ø 61 cm, aus stabilem Aluminium-Druckguss mit 5 Bremsrollen
- Unempfindlich: Außensäule und Fuß pulverbeschichtet, Tauchrohr galvanisch verzinkt
- Konstruiert mit dem Know How von über 100 Jahren Metallverarbeitung
- Platte mit Melamin-Oberfläche, weitere Oberflächen auf Anfrage
- Farb-Nr. 89: Edle Oberfläche, Anthrazit-Metallic-Feinstruktur

Artikel	Farben	VE
933 29	82 grau, 89 anthrazit	1 St.





ABLAGEBOARDS



MAULboard Stehmodell

- Schafft Platz auf dem Tisch
- Made in Germany, Garantie 3 Jahre
- Alle Unterlagen griffbereit
- Tiefe der Tragplatte auf Ordner abgestimmt

- Schreibtischschonende Unterlage
- Platte Melamin-Oberfläche, Stärke 2,2 cm
- Passend zu vielen Büromöbel-Serien
- Höhe 17 cm, Tiefe 30 cm
- Stellfüße aus stabilem Aluminium

Artikel	Farben	Länge	Tragkraft	VE
800 28	82 grau	80 cm	100 kg	1 St.
800 30	82 grau	100 cm	100 kg	1 St.



FUSSSTÜTZEN



Ergonomische Fußstütze MAULpro, beheizt

- Gegen kalte Füße: Hochwertiger Teppichbelag, schnelle Aufheizung
- Stufenlos regelbar von 30 bis 45 Grad, Bedienung und Kontrollanzeige von vorne
- Made in Germany, Garantie 3 Jahre
- Professionell: Höhenverstellbar in 5 Stufen, extra große Stellfläche
- Neigung mit dem Fuß stufenlos verstellbar, selbsthemmend konstruiert gegen unbeabsichtigtes Kippen
- Sicher: Entspricht den aktuellen Richtlinien und DIN-Normen, Details unter [www.maul.de](http://www.maul.de)
- Design-Modell

- Ergonomisch: Zum Ausgleich bei starren Tischhöhen
- Durchdacht: Keine störenden Bügel für seitliche Bewegungsfreiheit
- Stabil: Aus bruchsicherem Kunststoff, rutschhemmende Gummi-Stellfüße
- EMV-Prüfung (Elektromagnetische Verträglichkeit)
- Höhe vorne min. 4,8 cm, max. 11,9 cm / hinten min. 6,6 cm, max. 22 cm
- Netzbetrieb 220 V/35 W



Artikel	Farben	Stellfläche	VE
902 50	85 grau	45 x 39 cm	1 St.



Ergonomische Fußstütze MAULpro, komfortabel

- Für optimales Wohlbefinden: Mit hochwertigem Teppichbelag
- Made in Germany, Garantie 3 Jahre
- Professionell: Höhenverstellbar in 5 Stufen, extra große Stellfläche
- Neigung mit dem Fuß stufenlos verstellbar, selbsthemmend konstruiert gegen unbeabsichtigtes Kippen
- Sicher: Entspricht den aktuellen Richtlinien und DIN-Normen, Details unter [www.maul.de](http://www.maul.de)
- Design-Modell

- Ergonomisch: Zum Ausgleich bei starren Tischhöhen
- Durchdacht: Keine störenden Bügel für seitliche Bewegungsfreiheit
- Stabil: Aus bruchsicherem Kunststoff, rutschhemmende Gummi-Stellfüße
- Höhe vorne min. 4,8 cm, max. 11,9 cm / hinten min. 6,6 cm, max. 22 cm



Artikel	Farben	Stellfläche	VE
902 25	85 grau	45 x 39 cm	1 St.



Ergonomische Fußstütze MAULpro

- Rutschhemmend: Stellfläche mit genoppter Oberfläche für besseren Halt
- Made in Germany, Garantie 3 Jahre
- Professionell: Höhenverstellbar in 5 Stufen, extra große Stellfläche
- Neigung mit dem Fuß stufenlos verstellbar, selbsthemmend konstruiert gegen unbeabsichtigtes Kippen
- Sicher: Entspricht den aktuellen Richtlinien und DIN-Normen, Details unter [www.maul.de](http://www.maul.de)
- Design-Modell

- Ergonomisch: Zum Ausgleich bei starren Tischhöhen
- Durchdacht: Keine störenden Bügel für seitliche Bewegungsfreiheit
- Stabil: Aus bruchsicherem Kunststoff, rutschhemmende Gummi-Stellfüße
- Höhe vorne min. 4,8 cm, max. 11,9 cm / hinten min. 6,6 cm, max. 22 cm



Artikel	Farben	Stellfläche	VE
902 20	85 grau	45 x 39 cm	1 St.

FUSSSTÜTZEN



Fußstütze MAULstandard, genoppt

- Für bequemen Stand: Basismodell mit großer Stellfläche
- Rutschhemmend: Stellfläche mit Kunststoff-Noppen für besseren Halt
- Funktionell: Höhenverstellbar in 2 Stufen und 6 Neigungswinkel
- Zum Ausgleich bei starren Tischhöhen
- Durchdacht: Keine störenden Bügel für seitliche Bewegungsfreiheit
- Stabil: Aus bruchsicherem Kunststoff
- Höhe vorne min. 5,5 cm, max. 6,5 cm / hinten min. 9,1 cm, max. 13,8 cm
- Rutschhemmende Gummi-Stellfüße

Artikel	Farben	Stellfläche	VE
901 15	90 schwarz	45 x 35,3 cm	1 St.



Fußstütze MAULsolid, gummiert

- Sehr flexibel: Basismodell, vierfach verstellbar
- Besonders rutschhemmend: Stellfläche mit gummierter Matte
- Höhenverstellbar in 4 Stufen und 4 Neigungswinkel
- Zum Ausgleich bei starren Tischhöhen
- Durchdacht: Keine störenden Bügel für seitliche Bewegungsfreiheit
- Stabil: Aus bruchsicherem Kunststoff
- Höhe vorne min. 3 cm, max. 6,5 cm / hinten min. 8 cm, max. 12,5 cm
- Rutschhemmende Gummi-Stellfüße

Artikel	Farben	Stellfläche	VE
901 25	90 schwarz	37 x 25 cm	1 St.

» OPTIMIEREN SIE IHREN ARBEITSPLATZ MIT FUSSSTÜTZEN

Mithilfe einer Fußstütze können Sie in drei Schritten einen belastungsarmen und ergonomisch günstigen Arbeitsplatz erhalten.

**Der erste Schritt:**

Die korrekte Einstellung des Stuhls.  
Oberarme senkrecht halten, Unterarme parallel zur Tischfläche – danach richtet sich die Höhe der Sitzfläche des Stuhls.

**Der zweite Schritt:**

Die Oberschenkel sollten waagrecht auf dem Stuhl aufliegen – danach richtet sich die Höhe der Fußstütze.

**Der dritte Schritt:**

Oberschenkel und Unterschenkel sollten einen Winkel von mindestens 90° bilden – danach richtet sich die Neigung der Fußstütze.

Eine ungünstige Körperhaltung absorbiert bis zu 40 Prozent der menschlichen Leistung bei der Arbeit am Schreibtisch. Die Fußstütze schützt vor unnötigem Leistungsverlust durch eine belastende Arbeitshaltung, weil sie eine bequeme und entspannte Körperhaltung ermöglicht.

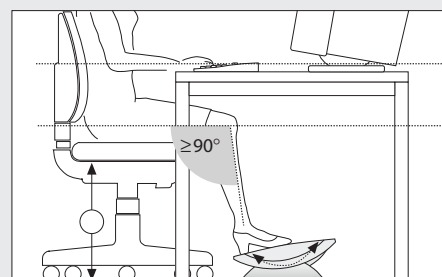
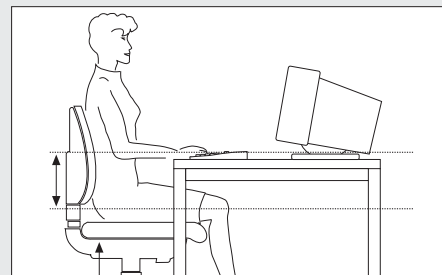

KONZEPTHALTER



Universal-Konzepthalter

- Aufgabengerechtes Anpassen der Sehabstände
- Ermüdungsfreieres, schnelleres Arbeiten, weniger Fehler
- Made in Germany, Garantie 3 Jahre
- Pult A4, um 360° drehbar
- Abnehmbares Pult, kann als Schreibplatte genutzt werden

- Vermeiden von Kopfdrehungen
- Schonend für Kopf, Nacken und Augen
- Hoch- und Querformat möglich, umsteckbare Anschlagteile
- Außermittige Befestigung des Pultes am Tragarm möglich
- Anschlagkante 0,9 cm, hält bis zu 100 Blatt Papier
- Klemmer in blau an kurzer oder langer Seite
- Klemmer für größere Formate um 4,2 cm nach oben ausziehbar
- Zeilenzeiger links oder rechts einsetzbar, mit Verlängerung für Querformat
- Zeilenzeiger aus entspiegeltem SAN-Kunststoff, über die ganze Höhe verstellbar, abnehmbar
- Praktische Flügelschrauben für leichtes Einstellen an den Gelenken
- Aus bruchsicherem Kunststoff, matte Oberfläche gegen Reflexionen
- 813 22: Länge Doppeltragarm 38 cm. Klemmfuß für Tischplatten bis 9,5 cm. Klemmbügel aus Metall in verdeckter Anordnung. Zusätzliches Drehgelenk mit Schwenkwinkel
- 813 24: Mit Ablagemulde für Stifte und Büroklammern. Länge Tragarm 19 cm. Fußplatte 22,4 x 19,7 cm



Artikel	Farben	Fuß	VE
813 22	82 grau	Klemmfuß	1 St.
813 24	82 grau	Fußplatte	1 St.

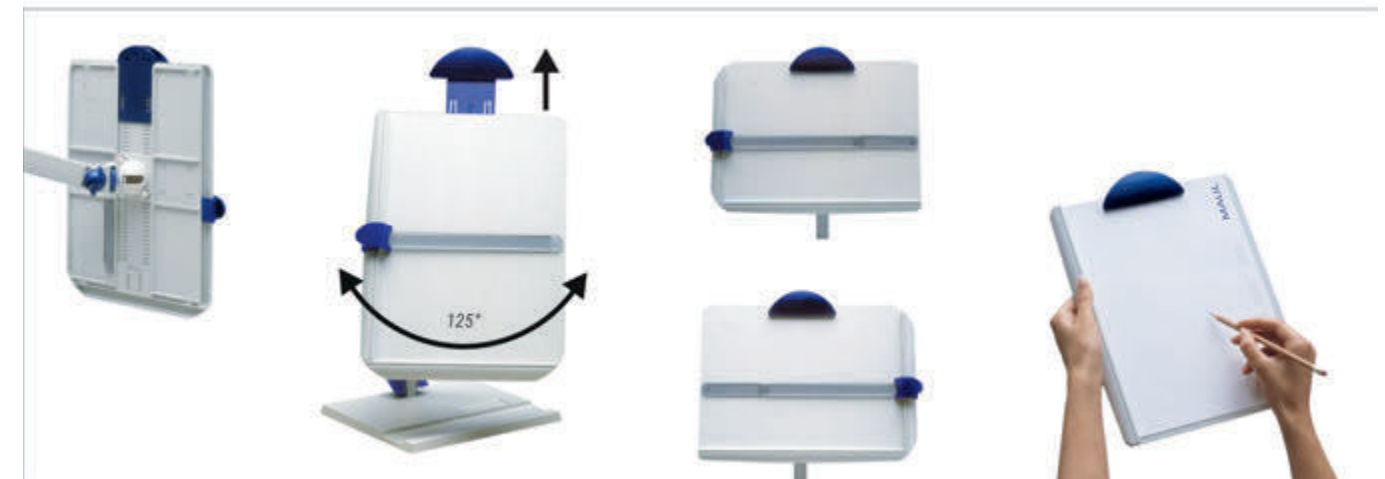



TELEFONARME



Telefonarm mit Multifunktions-Platte

- Auch für Notebooks, kleine Telefonstationen, Fax und Kombigeräte
- Made in Germany, Garantie 3 Jahre
- Armlänge 29,8 cm, Tischfreiheit 16,4 cm
- Schwenkbereich 360°
- Klemmfuß aus Metall für Tischplatten bis 7,5 cm
- Mit zwei seitlichen Flügeln, 4 Anschlagstifte für sicheren Halt der Geräte

Artikel	Farben	Tragkraft	Tragplatte	VE
830 42	82 grau	5 kg	22 x 35,7 cm	1 St.



Telefon-Scherenarm Klassiker

- Aus pulverbeschichtetem Metall
- Made in Germany, Garantie 3 Jahre
- Arm auf 1 m Gesamtlänge ausziehbar
- Tragplatte und Fußabdeckung aus bruchsicherem Kunststoff
- Für Telefone bis 26 cm Breite, Tiefe max. 26,5 cm
- Tragplatte um 14° nach unten neigbar, Schwenkbereich 360°
- Tischfreiheit bei waagerechter Tragplatte 22 cm
- Klemmfuß bis 8 cm, Aufschrauben möglich

Artikel	Farben	Höhe	Tragkraft	VE
831 50	82 grau, 90 schwarz	43 cm	5 kg	1 St.



TELEFONARME



Telefon-Scherenarm Elegant

- Schwenkbereich 360°
- Made in Germany, Garantie 3 Jahre
- Mit zwei seitlichen Flügeln
- Arm auf 1 m Gesamtlänge ausziehbar, Kabelführung an der Schere
- Säulen-Höhe 40,5 cm, Tischfreiheit 18 cm
- 4 Anschlagstifte für sicheren Halt des Telefons
- Zusatzgelenk für frontale Ausrichtung des Telefons
- Klemmfuß für Tischplatten bis 7,5 cm

Artikel	Farben	Tragkraft	Tragplatte	VE
831 32	82 grau	5 kg	22 x 35,7 cm	1 St.



Telefon-Scherenarm Elegant mit Wandhalterung

- Mit zwei seitlichen Flügeln
- Made in Germany, Garantie 3 Jahre
- Arm auf 1 m Gesamtlänge ausziehbar, Kabelführung an der Schere
- 4 Anschlagstifte für sicheren Halt des Telefons
- Zusatzgelenk für frontale Ausrichtung des Telefons

Artikel	Farben	Tragkraft	Tragplatte	VE
831 35	82 grau	5 kg	22 x 35,7 cm	1 St.



INFOLEISTEN



Multifunktions-Klemmleiste MAULtalent, Aluminium

NEW



- **Fünf Funktionen: Leistungsstarke, elegante Klemmleiste**
- **Klemmgut auf der gesamten Länge von unten einfach einschieben, wird automatisch sicher festgehalten**
- **Frontseite magnethaftend zum Anbringen von Bildern oder Namensschildern, mit Whiteboardmarkern beschrift- und trocken abwischbar**
- **Inklusive: 2 Multifunktionshaken, verschieb- und abnehmbar für leichte Jacken, Schlüssel oder Flipchartblöcke ab 11 mm Lochung**
- **Rille an der Oberseite zum Ablegen von Stiften oder Aufstellen von Karten, Fotos, Memos**
- **Made in Germany vom Hersteller mit über 100 Jahren Erfahrung in der Metallfertigung**
- **Ausgezeichnet mit dem Red Dot Award: Product Design 2022**

- Inkl. Befestigungsmaterial zum Anschrauben, mit Höhenausgleichsfunktion zum leichten Nachjustieren nach der Montage
- Leistungsstark: Für Papier ab 80 g/m<sup>2</sup> bis zu Kartons von 1 mm Dicke
- Dezent und dauerhaft: Zum Anbringen von Informationen im Sichtbereich, wie z. B. Zeichnungen, Erinnerungszettel, Pläne, Fotos oder Poster
- Überall nützlich: Im Büro oder Home Office, in der Werkstatt, in Flur, Küche oder Kinderzimmer
- Praktisch: Befestigung einzeln oder Aneinanderreihen für große Säle oder lange Flure
- Inklusive Verlängerungsadapter und Montagematerial
- Hochwertig: Edles Design, flache Bauform
- Inklusive Einführhilfe für das Papier, im Profil integriert
- Mit Kunststoffröllchen gefüllte Leiste: Kein Verkeilen, Papier lässt sich leicht und schnell wechseln
- In Aluminiumprofil gefasstes, stabiles Whiteboardblech mit Endkappen aus Kunststoff
- Flache Bauhöhe, nur 1,5 cm hoch
- Magnete/Zubehör/Stifte/Deko nicht im Lieferumfang enthalten
- Umweltschonende und sichere Verpackung, recycelbar
- Garantie 3 Jahre

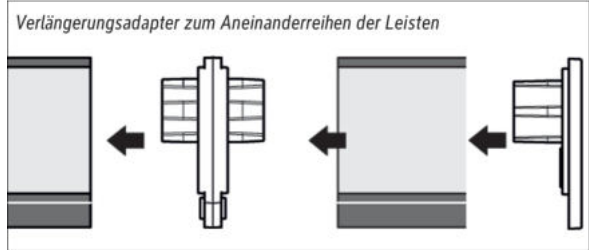
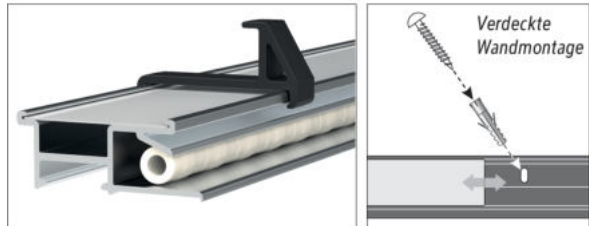

Artikel	Farben	Breite	Länge	VE
624 82	08 aluminium	4,2 cm	50 cm	1 St
624 84	08 aluminium	4,2 cm	100 cm	1 St



INFOLEISTEN



Planhalter Wandschiene

NEW

- **Inklusive 4 verschiebbaren Clips**
- **Praktisch: Klemmgut (auch dickes Blattgut) wird einfach eingeschoben und festgehalten**
- **Made in Germany, Garantie 3 Jahre**
- **Zum Anschrauben: Verdeckte Wandbefestigung, inklusive Montagematerial**
- **Flexibel: Durch Verschieben der Clips ist das Anhängen von Vorlagen unterschiedlichster Breite möglich**
- **Elegant: Profilierte silbereloxierte Design-Aluminiumschiene**

- Dezent, dauerhaft und preiswert: Zum Anbringen von Informationen im Sichtbereich, z. B. Zeichnungen, Erinnerungszettel, Pläne, Fotos oder Poster
- Im Büro, in der Werkstatt, in Flur, Küche oder Kinderzimmer, an Wänden, Schränken, Türen
- Praktisch: Befestigung einzeln oder verlängerbar durch Aneinanderreihen zu Sichtbändern
- Halbkugelförmige End- und Verbindungskappen
- Mit weiteren Rollenclips V (Art.-Nr. 625 20 84) oder Magnetclips V (Art.-Nr. 626 30 84) nachrüstbar
- Umweltschonende und sichere Karton-Verpackung, recycelbar
- 625 10: Inkl. 4 verschiebbarer Rollenclips: Papier von unten einschieben. Klemmrolle hält Papier automatisch fest
- 625 11: Inkl. 4 verschiebbarer Magnetclips: Klappe öffnen, Vorlage einschieben, Deckel schnappt zu und hält fest

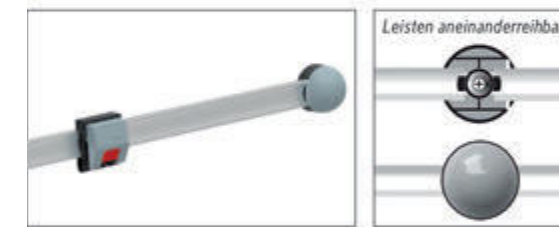

Artikel	Farben	Länge	Breite	VE
625 10	85 grau	104,5 cm	3,8 cm	1 St.
625 11	85 grau	104,5 cm	3,8 cm	1 St.

Rollenclip-Wandleiste

- **Mit Klemmrollenautomatik: Inkl. 4 verschiebbaren Rollenclips**
- **Bequem: Klemmgut (auch dickes Blattgut) wird einfach eingeschoben und automatisch festgehalten**
- **Made in Germany, Garantie 3 Jahre**
- **Zum Annageln, inklusive Stahlstifte**
- **Flexibel: Durch Verschieben der Rollenclips ist das Anhängen von Vorlagen unterschiedlichster Breite möglich**
- **Hellgraue Profil-Leiste aus bruchfestem Kunststoff**

- Dezent, dauerhaft und preiswert: Zum Anbringen von Informationen im Sichtbereich, z. B. Zeichnungen, Erinnerungszettel, Pläne, Fotos oder Poster
- Im Büro, in der Werkstatt, in Flur, Küche oder Kinderzimmer, an Wänden, Schränken, Türen
- Praktisch: Befestigung einzeln oder verlängerbar durch Aneinanderreihen zu Sichtbändern
- Mit Rollenclips V (Art.-Nr. 625 20 84) oder Magnetclips V (Art.-Nr. 626 30 84) nachrüstbar
- Umweltschonende und sichere Karton-Verpackung, recycelbar

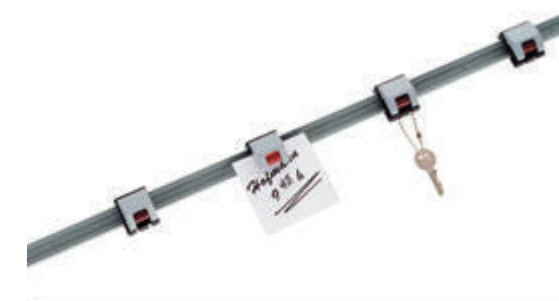

Artikel	Farben	Länge	Breite	VE
624 31	82 grau	100 cm	3,81 cm	1 St.



INFOLEISTEN



Abbildung 1:1

Magnetclip S

- Magnetschnapp-Automatik, große Formate bequem von nur einer Person aufhängen
- So geht's: Deckel aufklappen (bleibt automatisch offen), Vorlage einschieben, Deckel schnappt durch Kontakt zu und hält fest
- Made in Germany, Garantie 3 Jahre
- Leichte Montage: Selbstklebend, rückstandsfrei ablösbar und mit doppelseitigem Klebeband wiederverwendbar
- Schonend: Innen mit Schutzlack für unbeschädigtes Herausziehen der Vorlage
- Können nicht verloren gehen, im Gegensatz zu Magneten

- Dezent, dauerhaft und preiswert: Zum Anbringen von Informationen im Sichtbereich, z. B. Zeichnungen, Erinnerungszettel, Pläne, Fotos oder Poster
- Im Büro, in der Werkstatt, in Flur, Küche oder Kinderzimmer, an Wänden, Schränken, Türen
- Bedingt geeignet für Rauputz oder Raufaser Tapete mit grobkörniger Struktur und gestrichene Untergründe
- Untergrund muss sauber und staubfrei sein

Artikel	Farben	Größe	Stück/VE	VE
624 00	35 blau, 84 grau, 94 silber	3,6 x 4 cm	10 St.	1 Ktn.



Abbildung 1:1

Rollenclips S

- Mit Klemmrollenautomatik, hält auch dickes Blattgut sicher
- Clever: Große Formate bequem von nur einer Person aufhängen
- So geht's: Papier von unten einschieben und loslassen. Klemmrolle hält Papier automatisch fest. Zum Lösen der Klemmfunktion Klemmrolle anheben
- Made in Germany, Garantie 3 Jahre
- Leichte Montage: Selbstklebend, rückstandsfrei ablösbar und mit doppelseitigem Klebeband wiederverwendbar
- Können nicht verloren gehen, im Gegensatz zu Magneten

- Dezent, dauerhaft und preiswert: Zum Anbringen von Informationen im Sichtbereich, z. B. Zeichnungen, Erinnerungszettel, Pläne, Fotos oder Poster
- Im Büro, in der Werkstatt, in Flur, Küche oder Kinderzimmer, an Wänden, Schränken, Türen
- Bedingt geeignet für Rauputz oder Raufaser Tapete mit grobkörniger Struktur und gestrichene Untergründe
- Untergrund muss sauber und staubfrei sein

Artikel	Farben	Größe	Stück/VE	VE
624 10	35 blau, 84 grau, 94 silber	3,3 x 4,3 cm	10 St.	1 Ktn.



INFOLEISTEN



Klemmleiste Aluminium

- Befestigung der Information durch Einklemmen
- Edel: Elegante Formgebung aus silbereloxiertem Aluminium, besonders flach
- Designed by MAUL: Entwickelt und konstruiert am Standort Deutschland
- Leichte Montage: Zum Ausgleich von Wand-Unebenheiten mit Selbstklebe- Polsterschaum versehen, nicht rückstandsfrei wieder ablösbar

- So geht's: Leiste am oberen Rand drücken, Klemmgut in die Öffnung schieben, Leiste loslassen, Klemmgut hält fest
- Dezent, dauerhaft und preiswert: Zum Anbringen von Informationen im Sichtbereich, z. B. Zeichnungen, Erinnerungszettel, Pläne, Fotos oder Poster
- Im Büro, in der Werkstatt, in Flur, Küche oder Kinderzimmer, an Wänden, Schränken, Türen
- Praktisch: Befestigung einzeln oder verlängerbar durch Aneinanderreihen zu Sichtbändern
- Flache Bauhöhe, nur 1,3 cm hoch
- Klemmweite 1 cm
- SB-Verpackung
- Bedingt geeignet für Rauputz oder Raufaser Tapete mit grobkörniger Struktur und gestrichene Untergründe
- Untergrund muss sauber und staubfrei sein

Artikel	Farben	Länge	Breite	VE
624 69	08 aluminium	3,5 cm	4 cm	1 St.
624 66	08 aluminium	11,3 cm	4 cm	1 St.
624 65	08 aluminium	15,6 cm	4 cm	1 St.
624 64	08 aluminium	21,8 cm	4 cm	1 St.
624 63	08 aluminium	30,5 cm	4 cm	1 St.
624 62	08 aluminium	42,8 cm	4 cm	1 St.

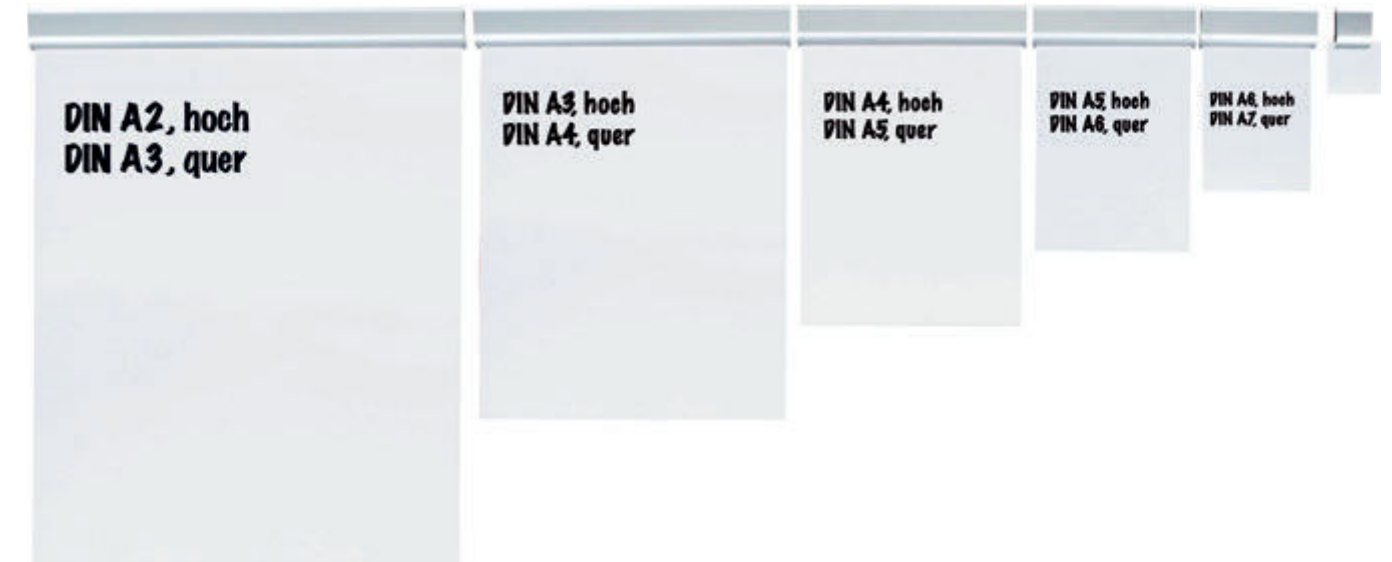

INFOLEISTEN

Klemmleiste MAULgrip, Aluminium

- **Bequem:** Befestigung der Information durch Einschieben von unten
- **Sicher:** Fester Halt durch drei Gummilippen, Belastbarkeit 4 kg/100 cm
- **Leistungsstark:** Für Papier ab 80 g/m<sup>2</sup> bis zu Kartons von 2 mm Dicke
- **Flache Bauhöhe**
- **Leichte Montage:** Aufhänger an die Wand schrauben und die Leiste einfach einklicken

- Dezent, dauerhaft und bequem: Zum Anbringen von Informationen im Sichtbereich, z. B. Zeichnungen, Erinnerungszettel, Pläne, wechselnde Aushänge oder Poster
- Im Büro, in der Werkstatt, in Schule und Kindergarten, zu Hause, an Wänden, Schränken, Türen
- So geht's: Klemmgut von unten in die Öffnung schieben und loslassen, inkl. Einführhilfe, Vorlage hält fest
- Praktisch: Befestigung einzeln oder verlängerbar durch Aneinanderreihen
- Länge individuell kürzbar mit Handmetallsäge
- Inklusive Montagematerial und Endkappen

Artikel	Farben	Länge	Breite	VE
624 58	02 weiß	100,5 cm	5 cm	1 St.



Klemmleiste Aluminium, magnethaftend

- **Doppelnutzen:** Leiste individuell beschriftbar, intelligenter Kippmechanismus ermöglicht das zusätzliche Klemmen von Papier
- **Magnetisch:** Zum Anbringen an magnethaftenden Oberflächen wie Whiteboards, Kühlschränke oder einem Metallspind
- **Designed by MAUL:** Entwickelt und konstruiert am Standort Deutschland
- **Edel:** Aluminium, silbereloxiert, flache Bauhöhe 0,7 cm

- Individuell beschriftbar: Frontseite zum Einschieben von Kartonstreifen bis maximal 3,4 cm hoch, mit Schutzfolie aus Kunststoff
- Dezent, dauerhaft und preiswert: Zum Anbringen von Informationen im Sichtbereich, z. B. Zeichnungen, Erinnerungszettel, Pläne, Fotos oder Poster
- Im Büro, in der Werkstatt, in Flur, Küche oder Kinderzimmer, im Schaukasten für schnellen Wechsel
- Magnetstreifen auf der Rückseite
- Praktisch: Befestigung einzeln oder verlängerbar durch Aneinanderreihen zu Sichtbändern
- SB-Verpackung

Artikel	Farben	Länge	Breite	VE
624 70	08 aluminium	21 cm	4,5 cm	1 St.

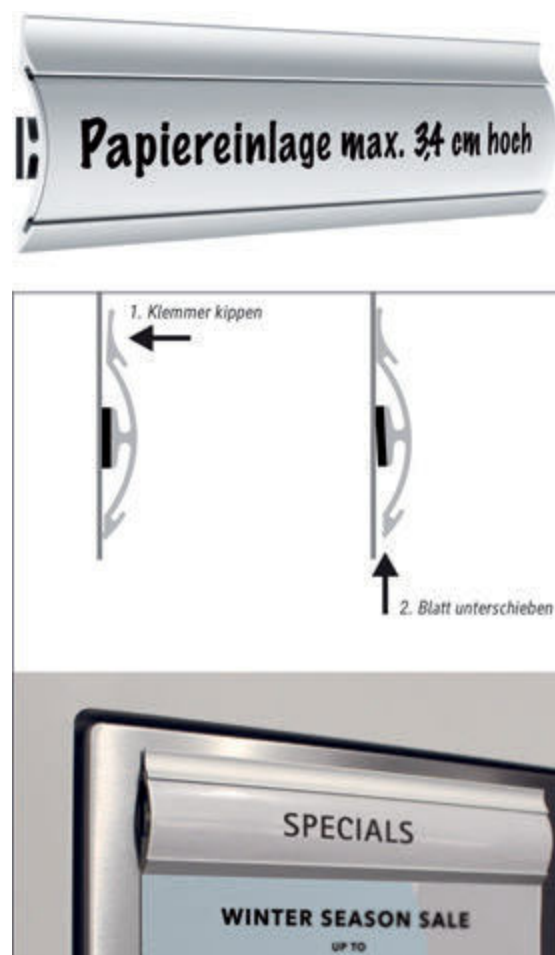

INFOLEISTEN

Wandklemmschiene MAULexpress, selbstklebend

- **Bequem:** Klemmgut von unten einschieben
- **Für Preisbewusste**
- **Für wechselnde Informationen:** Raumbelegung, Maschinendaten, Speisekarten uvm.
- **Leichte Montage:** Zum Ausgleich von Wand-Unebenheiten mit Selbstklebe- Polsterschaum versehen, nicht rückstandsfrei wieder ablösbar
- **Aus bruchfestem Kunststoff**

- Dezent, dauerhaft und preiswert: Zum Anbringen von Informationen im Sichtbereich, z. B. Zeichnungen, Erinnerungszettel, Pläne, Fotos oder Poster
- Im Büro, in der Werkstatt, in Flur, Küche oder Kinderzimmer
- Praktisch: Befestigung einzeln oder verlängerbar durch Aneinanderreihen zu Sichtbändern
- Bedingt geeignet für Rauputz oder Raufaser Tapete mit grobkörniger Struktur und gestrichene Untergründe
- Untergrund muss sauber und staubfrei sein

Artikel	Farben	Länge	Breite	VE
624 55	02 weiß	50 cm	2,8 cm	1 St.
624 56	02 weiß	100 cm	2,8 cm	1 St.

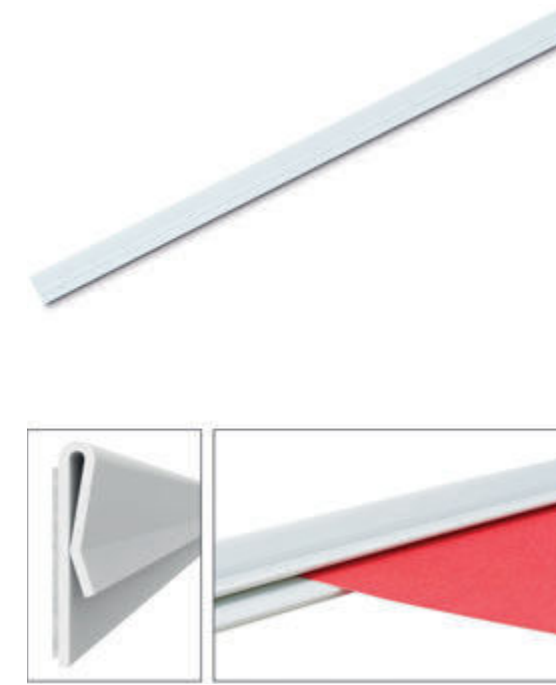

Klemmleiste MAULballfix Aluminium

- **Mehrfachnutzen:** Mit Glaskugeln gefüllte Leiste inkl. Rillen oben und vorne für weitere Infos
- **Klemmgut wird auf der gesamten Länge einfach eingeschoben und automatisch festgehalten**
- **Oberseite mit Rille zum Einstecken von z. B. Fotos, Weihnachtskarten, Memos**
- **Frontseite zum Einschieben von Kartonstreifen (Höhe 34 mm) für Organisationszwecke**
- **Made in Germany, Garantie 3 Jahre**
- **Zum Anschrauben mit Langlochsystem, inklusive Montagematerial**
- **Edel:** Aus silbereloxiertem Aluminium, Endkappen grau

- Dezent und dauerhaft: Zum Anbringen von Informationen im Sichtbereich, wie z. B. Zeichnungen, Erinnerungszettel, Pläne, Fotos oder Poster
- Im Büro, in der Werkstatt, in Flur, Küche oder Kinderzimmer
- Praktisch: Befestigung einzeln oder verlängerbar durch Aneinanderreihen zu Sichtbändern

Artikel	Farben	Länge	Breite	VE
624 41	08 aluminium	50,6 cm	5,6 cm	1 St.
624 42	08 aluminium	100,6 cm	5,6 cm	1 St.





INFOLEISTEN

Klemmleiste MAULballfix Kunststoff

- **Mehrfachnutzen:** Mit Glaskugeln gefüllte Leiste inkl. Rille vorne für weitere Infos
- **Klemmgut wird auf der gesamten Länge einfach eingeschoben und automatisch festgehalten**
- **Frontseite zum Einschoben von Kartonstreifen (Höhe 36 mm) für Organisationszwecke**
- **Made in Germany, Garantie 3 Jahre**
- **Leichte Montage:** Zum Ausgleich von Wand-Unebenheiten mit Selbstklebe- Polsterschaum versehen, nicht rückstandsfrei wieder ablösbar

- Dezent und dauerhaft: Zum Anbringen von Informationen im Sichtbereich, wie z. B. Zeichnungen, Erinnerungszettel, Pläne, Fotos oder Poster
- Im Büro, in der Werkstatt, in Flur, Küche oder Kinderzimmer
- Praktisch: Befestigung einzeln oder verlängerbar durch Aneinanderreihen zu Sichtbändern
- Bedingt geeignet für Rauputz oder Raufaser Tapete mit grobkörniger Struktur und gestrichene Untergründe
- Untergrund muss sauber und staubfrei sein

Artikel	Farben	Länge	Breite	VE
624 44	09 sonstige	50 cm	4,7 cm	1 St.
624 45	09 sonstige	100 cm	4,7 cm	1 St.



Infoschiene Design MAULpro

- **Formschön:** Informationen mit Magneten befestigen
- **Inklusive 4 elegante Kugelmagnete**
- **Zusatznutzen:** Frontfläche magnethaftend und mit Whiteboardmarkern beschriftbar
- **Made in Germany, Garantie 3 Jahre**
- **Zum Anschrauben:** Verdeckte Wandbefestigung, inklusive Montagematerial
- **Mehr Design:** In Aluminiumprofil gefasste Metallschiene, Tiefe 1 cm

- Dezent und dauerhaft: Zum Anbringen von Informationen im Sichtbereich, wie z. B. Zeichnungen, Erinnerungszettel, Pläne, Fotos oder Poster
- Im Büro, in der Werkstatt, in Flur, Küche oder Kinderzimmer
- Endlosmontage möglich: Inklusive Verlängerungsadapter und Endkappen in Silber
- Umweltschonende und sichere Verpackung, recycelbar

Artikel	Farben	Länge	Breite	VE
625 00	94 Silber	101 cm	5,4 cm	1 St.

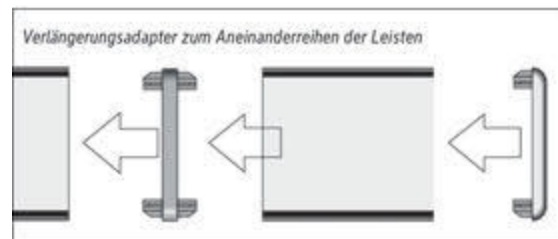

INFOLEISTEN

Ferroleiste MAULnail-up

- **Zur Befestigung von Informationen mit Magneten**
- **Durchdacht:** Dreidimensional profiliert für mehr Stabilität
- **Made in Germany, Garantie 3 Jahre**
- **Zum Annageln, inklusive Stahlstifte**
- **Robust:** Kunststoffbeschichteter Stahl

- Dezent, dauerhaft und preiswert: Zum Anbringen von Informationen im Sichtbereich, z. B. Zeichnungen, Erinnerungszettel, Pläne, Fotos oder Poster
- Im Büro, in der Werkstatt, in Flur, Küche oder Kinderzimmer
- Praktisch: Befestigung einzeln oder verlängerbar durch Aneinanderreihen zu Sichtbändern
- Magnete nicht im Lieferumfang enthalten
- Umweltschonende und sichere Verpackung, recycelbar

Artikel	Farben	Länge	Breite	VE
620 50	02 weiß	100 cm	5 cm	1 St.



Ferroleiste MAULsolid Edelstahl

- **Zur Befestigung von Informationen mit Magneten**
- **Edel:** Aus rostfreiem, gebürstetem Edelstahl, Dicke 0,45 mm
- **Designed by MAUL**
- **Leichte Montage ohne Bohren:** Zum Ausgleich von Wand-Unebenheiten vollflächig mit Selbstklebe-Polsterschaum versehen, nicht rückstandsfrei wieder ablösbar

- Dezent und dauerhaft: Zum Anbringen von Informationen im Sichtbereich, wie z. B. Zeichnungen, Erinnerungszettel, Pläne, Fotos oder Poster
- Im Büro, in der Werkstatt, in Flur oder Küche
- Praktisch: Befestigung einzeln oder verlängerbar durch Aneinanderreihen zu Sichtbändern
- Bedingt geeignet für Rauputz oder Raufaser Tapete mit grobkörniger Struktur und gestrichene Untergründe
- Untergrund muss sauber und staubfrei sein

Artikel	Farben	Länge	Breite	VE
620 66	95 Silber	50 cm	5 cm	1 St.
620 76	95 Silber	100 cm	5 cm	1 St.



Ferroleiste MAULsolid

- **Zur Befestigung von Informationen mit Magneten**
- **Je nach Geschmack: Wählen Sie aus 2 Farben und 2 Längen**
- **Designed by MAUL**
- **Leichte Montage ohne Bohren:** Zum Ausgleich von Wand-Unebenheiten vollflächig mit Selbstklebe-Polsterschaum versehen, nicht rückstandsfrei wieder ablösbar
- **Kratzfest:** Pulverbeschichtetes Stahlfeinblech, Dicke 0,5 mm

- Dezent, dauerhaft und preiswert: Zum Anbringen von Informationen im Sichtbereich, z. B. Zeichnungen, Erinnerungszettel, Pläne, Fotos oder Poster
- Im Büro, in der Werkstatt, in Flur oder Küche
- Praktisch: Befestigung einzeln oder verlängerbar durch Aneinanderreihen zu Sichtbändern
- Bedingt geeignet für Rauputz oder Raufaser Tapete mit grobkörniger Struktur und gestrichene Untergründe
- Untergrund muss sauber und staubfrei sein

Artikel	Farben	Länge	Breite	VE
620 30	02 weiß	50 cm	5 cm	1 St.
620 40	02 weiß, 84 grau	100 cm	5 cm	1 St.



INFOLEISTEN

Ferroleiste MAULstandard

- Zur Befestigung von Informationen mit Magneten
- Für Preisbewusste
- Praktisch: Mit Whiteboardmarker beschriftbar und trocken abwischbar
- Leichte Montage ohne Bohren: Zum Ausgleich von Wand-Unebenheiten mit Selbstklebe-Polsterschaum versehen, nicht rückstandsfrei wieder ablösbar
- Kratzfest: Kunststoffbeschichtetes Stahlfeinblech, Dicke 0,41 mm

- Dezent und dauerhaft: Zum Anbringen von Informationen im Sichtbereich, wie z. B. Zeichnungen, Erinnerungszettel, Pläne, Fotos oder Poster
- Im Büro, in der Werkstatt, in Flur oder Küche
- Praktisch: Befestigung einzeln oder verlängerbar durch Aneinanderreihen zu Sichtbändern
- Bedingt geeignet für Rauputz oder Raufaser Tapete mit grobkörniger Struktur und gestrichene Untergründe
- Untergrund muss sauber und staubfrei sein
- 620 60: Mit 4 Polsterschaum-Selbstklebe-Pads, 4x4 cm
- 620 70: Mit 8 Polsterschaum-Selbstklebe-Pads, 4x4 cm

Artikel	Farben	Länge	Breite	VE
620 60	02 weiß	50 cm	5 cm	1 St.
620 70	02 weiß	100 cm	5 cm	1 St.

Ferroleiste MAULstandard mit Magneten

- Zur Befestigung von Informationen mit Magneten
- Inklusive Magnete in Grau, Ø 24 x 8 mm, Haftkraft 0,6 kg
- Für Preisbewusste
- Praktisch: Mit Whiteboardmarker beschriftbar und trocken abwischbar
- Leichte Montage ohne Bohren: Zum Ausgleich von Wand-Unebenheiten mit Selbstklebe-Polsterschaum-Pads versehen, nicht rückstandsfrei wieder ablösbar
- Kratzfest: Kunststoffbeschichtetes Stahlfeinblech, Dicke 0,41 mm

- Dezent und dauerhaft: Zum Anbringen von Informationen im Sichtbereich, wie z. B. Zeichnungen, Erinnerungszettel, Pläne, Fotos oder Poster
- Im Büro, in der Werkstatt, in Flur, Küche oder Kinderzimmer
- Praktisch: Befestigung einzeln oder verlängerbar durch Aneinanderreihen zu Sichtbändern
- Bedingt geeignet für Rauputz oder Raufaser Tapete mit grobkörniger Struktur und gestrichene Untergründe
- Untergrund muss sauber und staubfrei sein
- 620 62: Mit 4 Polsterschaum-Selbstklebe-Pads, 4x4 cm
- 620 72: Mit 8 Polsterschaum-Selbstklebe-Pads, 4x4 cm

Artikel	Farben	Länge	Breite	Inklusive	VE
620 62	02 weiß	50 cm	5 cm	2 Magnete	1 St.
620 72	02 weiß	100 cm	5 cm	4 Magnete	1 St.

INFOLEISTEN

Ferroband

- Zur Befestigung von Informationen mit Magneten
- Extra lang: Magnethaft-Wandleiste in Rollenform, von Wand zu Wand und um die Ecke verlegbar
- Individuell: Mit normaler Schere Länge nach Wunsch einfach abschneiden
- In Kindergärten, Schulen, Besprechungsräumen, Galerien oder Werbeagenturen uvm.
- Made in Germany, Garantie 3 Jahre
- Leichte Montage ohne Bohren: Zum Ausgleich von Wand-Unebenheiten vollflächig mit Selbstklebe-Polsterschaum versehen, nicht rückstandsfrei wieder ablösbar
- Kratzfest: Weißlackiertes Stahlfeinblech, Materialdicke 0,13 mm

- Dezent, dauerhaft und preiswert: Zum Anbringen von Informationen im Sichtbereich, z. B. Zeichnungen, Erinnerungszettel, Pläne, Fotos oder Poster
- Praktisch: Befestigung einzeln oder verlängerbar durch Aneinanderreihen zu Sichtbändern
- Bedingt geeignet für Rauputz oder Raufaser Tapete mit grobkörniger Struktur und gestrichene Untergründe
- Untergrund muss sauber und staubfrei sein
- Magnete nicht im Lieferumfang enthalten
- 621 00: Inklusive 3 blaue Rundmagnete, Ø 30 mm
- 621 20: In praktischer Spenderbox

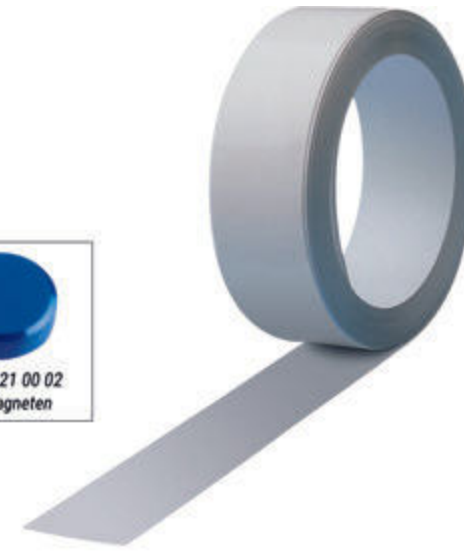

Artikel	Farben	Länge	Breite	VE
621 00	02 weiß	100 cm	3,5 cm	1 St.
621 01	02 weiß	100 cm	3,5 cm	1 St.
621 05	02 weiß	250 cm	3,5 cm	1 St.
621 10	02 weiß	500 cm	3,5 cm	1 St.
621 20	02 weiß	25 m	3,5 cm	1 St.

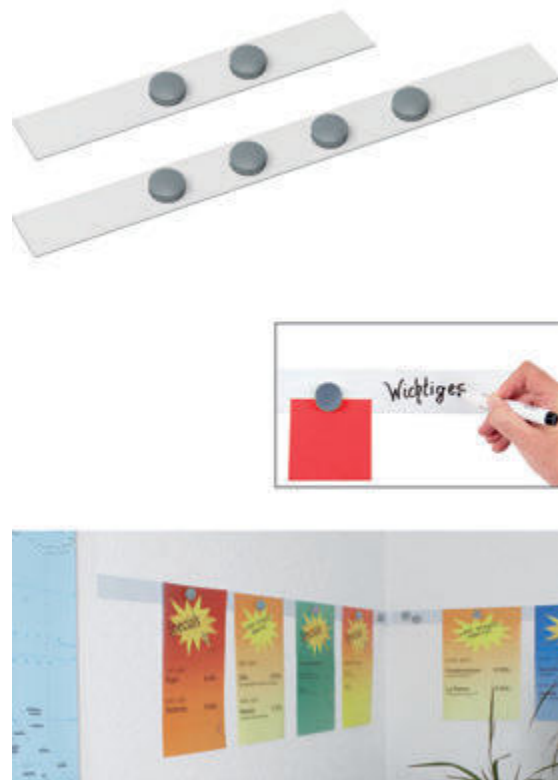



PLANHALTER UND ZUBEHÖR



Planhalter Mobil

- **Besonders praktisch:** Zur Präsentation von großen Info-Vorlagen, z. B. Plakate, Poster, Druckfahnen, technische Zeichnungen, Flipchart-Blätter oder viele kleinformatige Blätter
- **Mobil:** Leichtes Bewegen mit Rollenfuß für wechselnde Einsatzorte
- **Made in Germany, Garantie 3 Jahre**
- **Flexibel:** Frei im Raum aufstellen oder zwischen zwei Schreibtischen
- **Clever:** Große Formate von nur einer Person aufzuhängen durch Magnetclips - Klappe nach oben öffnen (bleibt automatisch offen), Vorlage einschieben, Deckel schnappt durch leichte Berührung zu und hält fest
- **Attraktives Design, hochwertige Materialien**

- Viel Platz: 3 Aluminium-Schwenkarme A0 (132 cm, 80 g/m<sup>2</sup>) mit je 3 verschiebbaren Magnetclips
- Erweiterbar auf bis zu 6 Arme (Art.-Nr. 626 00 08 bzw. 626 10 08)
- Vorlagen können beidseitig an verschiedene Magnetclips angehängt werden
- Geeignet für Papier und andere Materialien, z. B. Stoffe oder Folien bis ca. 100 g/m<sup>2</sup>, abhängig von Oberflächenstruktur und Dicke
- Ausgeklügelt: Arme waagrecht justierbar, mit integrierter Bremse für beliebige Höheneinstellung
- Platz sparend: Bei Nichtverwenden können die Arme eingeklappt werden
- Stabil: Aluminium-Standrohr, Ø 30 mm
- Stufenlos höhenverstellbar: Teleskopauszug 140 bis 200 cm
- Elegant: Besonders flacher Rollenfuß
- Fuß standsicher, mit 5 integrierten Spezialrollen
- Einfache Steckmontage des Fußes durch Konus-Verbindung
- Sicher: Höhenverstellung mit integrierter Bremse, Schutzkappe in Signalfarbe am Ende des Arms
- Farbgebung: Schwarz-silber in Kombination mit Beschlagteilen in grau
- Magnetclips innen mit Schutzlack für unbeschädigtes Herausziehen der Vorlage in geschlossenem Zustand
- Auch mit Rollenclip V verwendbar (Art.-Nr. 625 20 84)
- Umweltschonende und sichere Verpackung, recycelbar



Artikel	Farben	VE
625 60	84 grau	1 St.

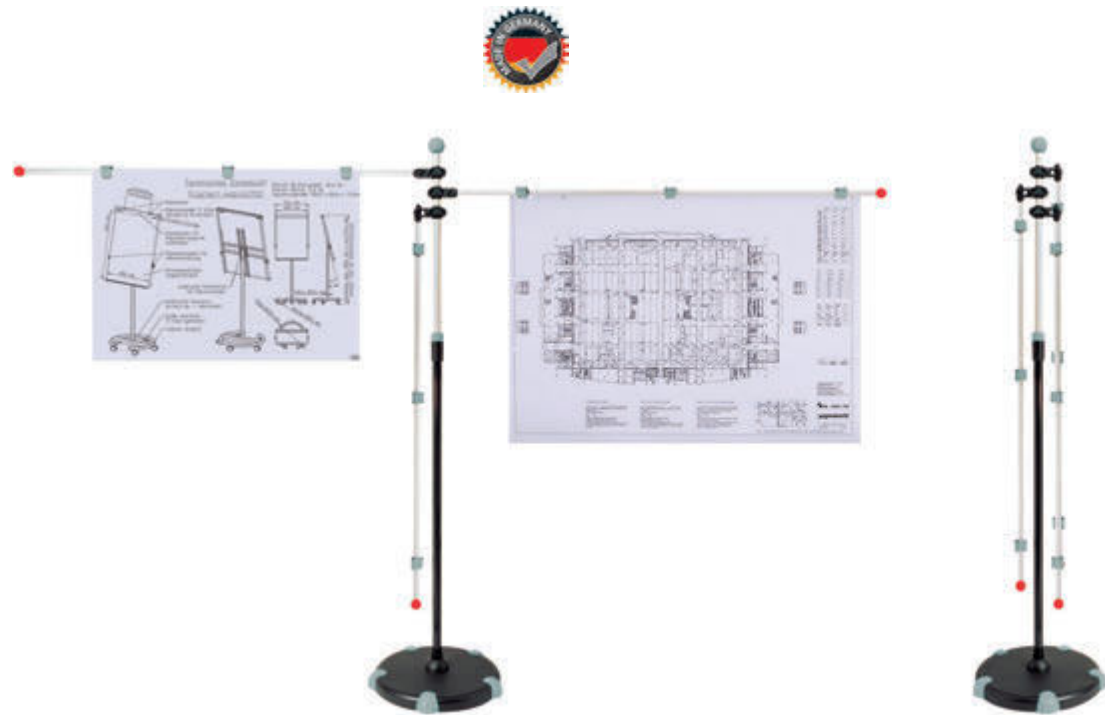

PLANHALTER UND ZUBEHÖR



Planhalter Tisch

- **Besonders praktisch:** Zur Präsentation von großen Info-Vorlagen, z. B. Plakate, Poster, Druckfahnen, technische Zeichnungen, Flipchart-Blätter oder viele kleinformatige Blätter
- **Platzsparend:** Stabiler Klemmfuß aus Stahl
- **Made in Germany, Garantie 3 Jahre**
- **Clever:** Große Formate von nur einer Person aufhängen durch Magnetclips - Klappe nach oben öffnen (bleibt automatisch offen), Vorlage einschieben, Deckel schnappt durch leichte Berührung zu und hält fest

- Aluminium-Schwenkarm A1 (100 cm, 80 g/m<sup>2</sup>) mit 3 verschiebbaren Magnetclips
- Erweiterbar auf bis zu 4 Arme (Art.-Nr. 626 00 08 bzw. 626 10 08)
- Vorlagen können beidseitig an verschiedene Magnetclips angehängt werden
- Geeignet für Papier und andere Materialien, z. B. Stoffe oder Folien bis ca. 100 g/m<sup>2</sup>, abhängig von Oberflächenstruktur und Dicke
- Ausgeklügelt: Arme waagrecht justierbar, mit integrierter Bremse für beliebige Höheneinstellung
- Platz sparend: Bei Nichtverwenden können die Arme eingeklappt werden
- Stabil: Silbereloxiertes Standrohr, bis 120 cm über Tisch ausziehbar
- Sicher: Höhenverstellung mit integrierter Bremse, Schutzkappe in Signalfarbe am Ende des Arms
- Klemmfuß aus Stahl mit Kunststoffgehäuse für Tischplatten bis 6 cm Dicke
- Farbgebung: Schwarz-silber in Kombination mit Beschlagteilen in grau
- Magnetclips innen mit Schutzlack für unbeschädigtes Rausziehen der Vorlage in geschlossenem Zustand
- Auch mit Rollenclip V verwendbar (Art.-Nr. 625 20 84)
- Umweltschonende und sichere Verpackung, recycelbar



Artikel	Farben	VE
625 50	84 grau	1 St.

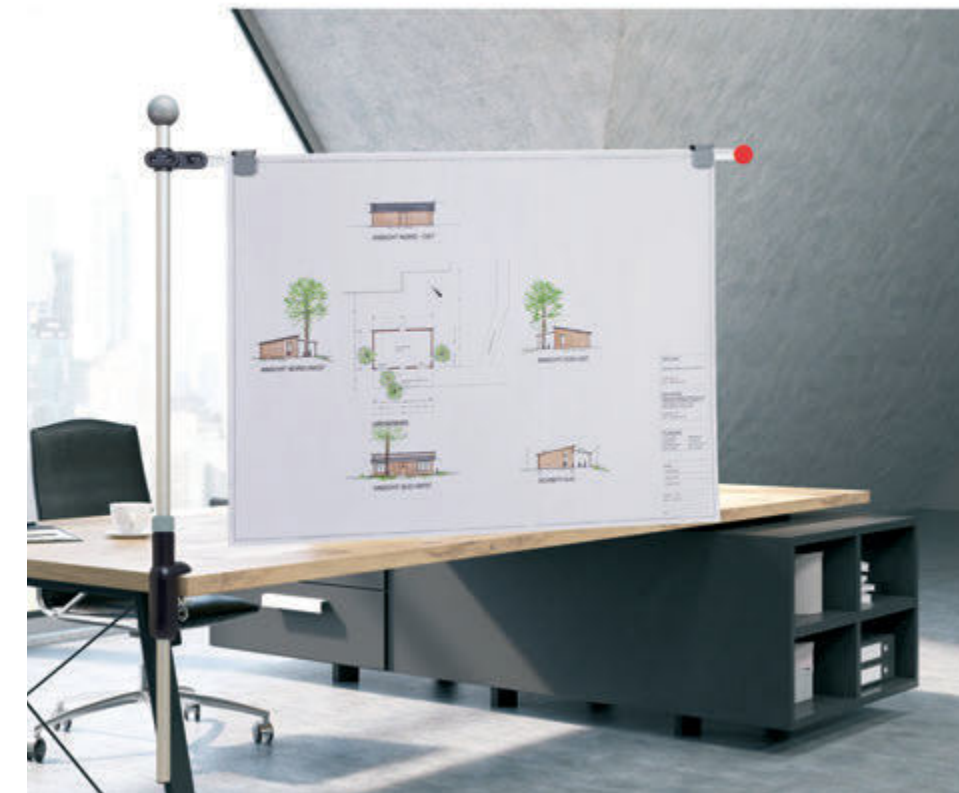

PLANHALTER UND ZUBEHÖR



Planhalter Wand

- **Besonders praktisch:** Zur Präsentation von großen Info-Vorlagen, z. B. Plakate, Poster, Druckfahnen, technische Zeichnungen, Flipchart-Blätter oder viele kleinformatige Blätter
- **Schwenkbar:** Zum Anschrauben an die Wand
- **Made in Germany, Garantie 3 Jahre**
- **Clever:** Große Formate von nur einer Person aufhängen durch Magnetclips - Klappe nach oben öffnen (bleibt automatisch offen), Vorlage einschieben, Deckel schnappt durch leichte Berührung zu und hält fest
- **Inklusive Montagematerial**
- **Attraktives Design, hochwertige Materialien**

- Viel Platz: 2 Aluminium-Schwenkarme A0 (132 cm, 80g/m<sup>2</sup>) mit je 3 verschiebbaren Magnetclips
- Erweiterbar auf bis zu 8 Arme (Art.-Nr. 626 00 08 bzw 626 10 08)
- Vorlagen können beidseitig an verschiedene Magnetclips angehängt werden
- Geeignet für Papier und andere Materialien, z. B. Stoffe oder Folien bis ca. 100 g/m<sup>2</sup>, abhängig von Oberflächenstruktur und Dicke
- Ausgeklügelt: Arme waagrecht justierbar, mit integrierter Bremse für beliebige Höheneinstellung
- Platz sparend: Bei Nichtverwenden können die Arme eingeklappt werden
- Stabil: Silbereloxiertes Vertikalrohr aus Aluminium
- Sicher: Höhenverstellung mit integrierter Bremse, Schutzkappe in Signalfarbe am Ende des Arms
- Farbgebung: Schwarz-silber in Kombination mit Beschlagteilen in grau
- Schonend: Magnetclips innen mit Schutzlack für unbeschädigtes Herausziehen der Vorlage in geschlossenem Zustand
- Auch mit Rollenclip V verwendbar (Art.-Nr. 625 20 84)
- Umweltschonende und sichere Karton-Verpackung, recycelbar



Artikel	Farben	VE
625 30	84 grau	1 St.



PLANHALTER UND ZUBEHÖR



Schwenkarm zu Planhaltern

- **Zur Erweiterung der Planhalter (Maximal-Belastung beachten)**
- **Made in Germany, Garantie 3 Jahre**
- **Beidseits mit verschiebbaren Magnetclips V und Rollenclips V bestückbar**
- **Selbsthemmende Höhenverstellung**

- Edel: Aus Aluminium, silber eloxiert
- Sicher: Schutzkappe in Signalfarbe am Ende des Arms

Artikel	Farben	Länge	Format	VE
626 00	08 aluminium	132 cm	A0	1 St.
626 10	08 aluminium	100 cm	A1	1 St.



Abbildung 1:1

Magnetclip V

- **Verschiebbar: Zur weiteren Bestückung der Planhalter-Schwenkarme**
- **Made in Germany, Garantie 3 Jahre**
- **Mit Magnetschnapp-Automatik**
- **Clever: Große Formate bequem von nur einer Person aufzuhängen**

- So geht's: Klappe nach oben öffnen (bleibt automatisch offen), Vorlage einschieben, Deckel schnappt durch Kontakt zu und hält fest
- Schonend: Innen mit Schutzlack für unbeschädigtes Herausziehen der Vorlage
- Praktisch: Integrierter Haken zur Befestigung einer Schnur, z. B. für Schlüssel oder Bilder

Artikel	Farben	Größe	Stück/VE	VE
626 30	84 grau	3,6 x 4 cm	10 St.	1 Ktn.



Abbildung 1:1

Rollenclip V

- **Verschiebbar: Für Planhalter, Rollenclip-Wandleiste und Planhalter Wandschiene**
- **Made in Germany, Garantie 3 Jahre**
- **Mit Klemmrollenautomatik, hält auch dickes Blattgut sicher**
- **Clever: Große Formate bequem von nur einer Person aufzuhängen**

- So geht's: Papier von unten einschieben und loslassen. Klemmrolle hält Papier automatisch fest. Zum Lösen der Klemmfunktion Klemmrolle anheben
- Praktisch: Integrierter Haken zur Befestigung einer Schnur, z. B. für Schlüssel oder Bilder

Artikel	Farben	Größe	Stück/VE	VE
625 20	84 grau	3,3 x 3,8 cm	10 St.	1 Ktn.





Artikel	Seite	Artikel	Seite	Artikel	Seite	Artikel	Seite	Artikel	Seite		
		GARDEROBEN .....	<b>110–117</b>	MAGNETE .....	<b>88–103</b>	Neodym-Magnet mit Kleiderhaken .....	<b>102</b>	Schwenkarm zu Planhaltern .....	<b>147</b>	Whiteboard MAULstandard, Raster 10 x 10 mm .....	<b>35</b>
		Garderobenständer MAULaura .....	<b>115</b>	Magneteleiste .....	<b>141–143</b>	Neodym-Ringmagnet .....	<b>99</b>	Signal-Nadeln .....	<b>82</b>	Whiteboard MAULstandard, Raster 20 x 20 mm .....	<b>35</b>
ABLAGEBOARDS .....	<b>128</b>	Garderobenständer MAULcaligo .....	<b>111</b>	Magnetschild .....	<b>90</b>	Neodym-Scheibenmagnet .....	<b>98</b>	STEPULTE .....	<b>124–127</b>	Whiteboard mobil MAULpro easy2move .....	<b>21</b>
Ablagesystem .....	<b>128</b>	Garderobenständer MAULcalima .....	<b>113</b>	Magnetstreifen .....	<b>50</b>	Neodym-Scheibenmagnet, Silikon .....	<b>95</b>	Stehstisch .....	<b>126</b>	Whiteboard mobil MAULsolid easy2move .....	<b>32</b>
Aluminium-Klemmleisten .....	<b>137</b>	Garderobenständer MAULcaurus .....	<b>114</b>	Magnetsymbole .....	<b>51</b>	Neodym-Stabgreifermagnet .....	<b>97</b>	Stifthalter aus Acryl .....	<b>65</b>	Whiteboard-Klapptafel MAULpro .....	<b>28</b>
Aufsteller .....	<b>87</b>	Garderobenständer MAULgrando .....	<b>113</b>	Marker .....	<b>65</b>	Neodym-Stabmagnet .....	<b>100</b>	Tafelwischer .....	<b>67</b>	Whiteboard-Klapptafel MAULstandard .....	<b>36</b>
Beamertisch MAULpro .....	<b>127</b>	Garderobenständer MAULnebula .....	<b>112</b>	MAULboard Stehmodell .....	<b>128</b>	Neodym-Würfelmagnet .....	<b>99</b>	Tafelwischer mit Marker S .....	<b>66</b>	Whiteboardreiniger .....	<b>66</b>
Beistelltisch .....	<b>126</b>	Garderobenständer MAULnubis .....	<b>112</b>	Mobilboards .....	<b>29–31, 37–38</b>	Papierhalter .....	<b>58, 134–147</b>	Tafelwischer-Vlies .....	<b>67</b>	WHITEBOARDS .....	<b>20–39</b>
Blockhalter für Flipchart-Blocks .....	<b>26</b>	Garderobenständer MAULsalsa .....	<b>111</b>	Mobile Klapptafel MAULpro .....	<b>31</b>	Pinnboard 2000 MAULpro, Kork .....	<b>43</b>	Telefon-Scherenarm Elegant .....	<b>133</b>	Zubehör für Flipcharts .....	<b>26, 58, 64–67</b>
Boardmarker .....	<b>65</b>	Garderobenständer MAULventus .....	<b>114</b>	Mobile Klapptafel MAULstandard .....	<b>38</b>	Pinnboard 2000 MAULpro, Struktur .....	<b>44</b>	Telefon-Scherenarm Elegant mit Wandhalterung .....	<b>133</b>	Zubehör für Klapprahmen .....	<b>87</b>
Combiboard MAULstandard .....	<b>47</b>	Industriemagnet .....	<b>94</b>	Mobiles Whiteboard 2000 MAULpro .....	<b>29</b>	Pinnboard MAULstandard, Kork .....	<b>44</b>	Telefon-Scherenarm Klassiker .....	<b>132</b>	Zubehör für Kundenstopper .....	<b>87</b>
Endlos-Whiteboards MAULpro .....	<b>26</b>	Infoboards .....	<b>29, 43–47, 53–59, 61–63</b>	Mobiles Whiteboard MAULpro Fixed .....	<b>29</b>	Pinnboard MAULstandard, Kork, SB-Verpackung .....	<b>45</b>	Telefonarm mit Multifunktions-Platte .....	<b>132</b>	Zubehör für Moderations-Tafeln .....	<b>71, 80–83</b>
Endlos-Whiteboards MAULpro, Emaille .....	<b>27</b>	INFOLEISTEN .....	<b>134–143</b>	Mobiles Whiteboard MAULpro, drehbar .....	<b>30</b>	Pinnboard MAULstandard, Textil .....	<b>46</b>	TELEFONARME .....	<b>132–133</b>	Zubehör für Planungstafeln .....	<b>50–51, 90</b>
Ergonomische Fußstütze MAULpro .....	<b>129</b>	Infoleisten Zubehör .....	<b>147</b>	Mobiles Whiteboard MAULpro, drehbar, Emaille .....	<b>30</b>	PINNBOARDS .....	<b>41, 43–47</b>	Teleskop-Kugelschreiber .....	<b>83</b>	Zubehör für Whiteboards .....	<b>64–67</b>
Ergonomische Fußstütze MAULpro, beheizt .....	<b>129</b>	Informationskasten .....	<b>84–85</b>	Mobiles Whiteboard MAULstandard, drehbar .....	<b>37</b>	Pinwand mit Holzrahmen .....	<b>47</b>	Tür-Flipchart .....	<b>59</b>	Zubehör-Set .....	<b>50</b>
Ergonomische Fußstütze MAULpro, komfortabel .....	<b>129</b>	Infoschiene Design MAULpro .....	<b>140</b>	Mobiles Whiteboard MAULstandard, drehbar, Emaille .....	<b>37</b>	Plakatständer .....	<b>87</b>	Überschriftenstreifen .....	<b>81</b>	Zubehör-Set, Karton .....	<b>64</b>
Ergonomisches Stehpult .....	<b>125</b>	Jahresplaner MAULstandard .....	<b>48</b>	Moderations-Zubehör MAULpro refill .....	<b>78</b>	Planer .....	<b>48–50</b>	ÜBERSICHT FLIPCHARTS .....	<b>63</b>	Zubehör-Set, Karton klein .....	<b>64</b>
Ergonomisches Tischpult .....	<b>125</b>	Jahresplaner MAULstandard 14 Monate .....	<b>49</b>	Moderations-Zubehör MAULselect .....	<b>78</b>	Planhalter Mobil .....	<b>144</b>	ÜBERSICHT MAGNETE .....	<b>104–105</b>	Zubehör-Set, Kunststoffkoffer .....	<b>64</b>
Ersatzfolien .....	<b>87</b>	Jahresplaner MAULstandard 2x6 Monate .....	<b>49</b>	Moderationskarten Daumen .....	<b>81</b>	Planhalter Tisch .....	<b>145</b>	ÜBERSICHT MODERATIONSTAFELN .....	<b>75</b>	Zweite Ebene .....	<b>128</b>
Facetterand-Magnet MAULpro .....	<b>91</b>	Kennzeichnungsband, magnetisch .....	<b>89</b>	Moderationskarten Kreis .....	<b>80</b>	Planhalter Wand .....	<b>146</b>	ÜBERSICHT MODERATORENKOFFER .....	<b>79</b>		
Facetterand-Magnet MAULpro, SB-Verpackung .....	<b>92</b>	KLAPPRAHMEN .....	<b>86</b>	Moderationskarten Mensch .....	<b>81</b>	PLANHALTER UND ZUBEHÖR .....	<b>144–147</b>	ÜBERSICHT PINNBOARDS .....	<b>47</b>		
Ferrobänder .....	<b>143</b>	Klapprahmen MAULstandard .....	<b>86</b>	Moderationskarten Oval .....	<b>81</b>	Planhalter Wandschiene .....	<b>135</b>	ÜBERSICHT WHITEBOARDS .....	<b>40–41</b>		
Ferroleiste MAULnail-up .....	<b>141</b>	Klapptafel .....	<b>28, 31, 36, 38</b>	Moderationskarten Rechteck .....	<b>80</b>	PLANTAFELN .....	<b>48–51</b>	Universal-Konzepthalter .....	<b>131</b>		
Ferroleiste MAULsolid .....	<b>141</b>	Klebepunkte .....	<b>82</b>	Moderationskarten Sprechblasen .....	<b>82</b>	Planungstafeln .....	<b>48–50</b>	Universalplaner MAULstandard .....	<b>50</b>		
Ferroleiste MAULsolid Edelstahl .....	<b>141</b>	Kleiderbügel Kunststoff .....	<b>117</b>	Moderationskarten Wolke .....	<b>82</b>	Posterrahmen .....	<b>86</b>	Vorlagenhalter .....	<b>131</b>		
Ferroleiste MAULsolid Edelstahl .....	<b>141</b>	Kleiderbügel Holz .....	<b>117</b>	Moderationskoffer .....	<b>76–78</b>	PRÄSENTATIONSZUBEHÖR .....	<b>64–67</b>	Wandklemmschiene MAULexpress, selbstklebend .....	<b>139</b>		
Ferroleiste MAULstandard .....	<b>142</b>	Kleiderbügel Metall .....	<b>117</b>	Moderationstafel MAULpro .....	<b>69–70</b>	Presenter .....	<b>144–146</b>	Wanduhr MAULclimb .....	<b>121</b>		
Ferroleiste MAULstandard mit Magneten .....	<b>142</b>	Klemmleiste .....	<b>135–140</b>	Moderationstafel MAULpro, klappbar .....	<b>71</b>	Presenterarm .....	<b>147</b>	Wanduhr MAULdrive .....	<b>121</b>		
Flipchart MAULoffice, Rundfuß .....	<b>58</b>	Klemmleiste Aluminium .....	<b>137</b>	Moderationstafel MAULsolid .....	<b>72–73</b>	Profi-Monitorpult mit Flachbildschirmträger .....	<b>124</b>	Wanduhr MAULflow, digital .....	<b>123</b>		
Flipchart MAULoffice, Sternfuß .....	<b>59</b>	Klemmleiste Aluminium, magnethaftend .....	<b>138</b>	Moderationstafel MAULsolid, klappbar .....	<b>73</b>	Prospekthalter .....	<b>86–87</b>	Wanduhr MAULflow, digital .....	<b>123</b>		
Flipchart MAULoffice, Vierbein .....	<b>57</b>	Klemmleiste MAULballfix Aluminium .....	<b>139</b>	Moderationstafel MAULstandard .....	<b>74</b>	Prospektständer .....	<b>87</b>	Wanduhr MAULfly .....	<b>119</b>		
Flipchart MAULoffice, Vierbein, white .....	<b>56</b>	Klemmleiste MAULballfix Kunststoff .....	<b>140</b>	MODERATIONSTAFELN .....	<b>67, 69–74</b>	Pulte .....	<b>124–126</b>	Wanduhr MAULjump .....	<b>122</b>		
Flipchart MAULoffice, wall .....	<b>59</b>	Klemmleiste MAULgrip, Aluminium .....	<b>138</b>	Moderationszubehör-Set .....	<b>80</b>	Regal .....	<b>128</b>	Wanduhr MAULjump .....	<b>122</b>		
Flipchart MAULpro, Rundfuß flip2use .....	<b>54</b>	KONZEPTHALTER .....	<b>131</b>	Moderatorenkoffer MAULpro compact .....	<b>77</b>	Reihengarderobe MAULbolero .....	<b>116</b>	Wanduhr MAULmove .....	<b>120</b>		
Flipchart MAULpro, Vierbein .....	<b>53</b>	Kraft-Magnet mit Griffknopf .....	<b>100</b>	Moderatorenkoffer MAULpro confident .....	<b>77</b>	Reihengarderobe MAULlimbo .....	<b>116</b>	Wanduhr MAULpilot .....	<b>119</b>		
Flipchart MAULsolid, Dreibein .....	<b>61</b>	Kraftmagnet mit Haken .....	<b>102</b>	Moderatorenkoffer MAULstarter .....	<b>78</b>	Reihengarderobe MAULsamba .....	<b>115</b>	Wanduhr MAULrun .....	<b>123</b>		
Flipchart MAULsolid, Rundfuß .....	<b>61</b>	Kreidetafel mit Holzrahmen .....	<b>39</b>	Moderatorenkoffer MAULstandard .....	<b>74</b>	Reiniger-Set .....	<b>65</b>	Wanduhr MAULstep .....	<b>122</b>		
Flipchart MAULsolid, Rundfuß flip2use .....	<b>55</b>	Kugel-Magnet .....	<b>92</b>	MODERATORENKOFFER UND ZUBEHÖR .....	<b>76–83</b>	Rollenclip V .....	<b>147</b>	WANDUHREN .....	<b>117, 119–123</b>		
Flipchart MAULstandard, Dreibein .....	<b>63</b>	KUNDENSTOPPER .....	<b>87</b>	Moderatorenkoffer MAULpro advanced .....	<b>76</b>	Rollenclip-Wandleiste .....	<b>135</b>	WeiÙwandtafel .....	<b>20–39</b>		
Flipchart MAULstandard, Dreibein plus .....	<b>62</b>	Kundenstopper MAULpublic .....	<b>87</b>	Monats-/Jahresplaner MAULstandard .....	<b>48</b>	Rollenclips S .....	<b>136</b>	Wendetafel .....	<b>29–31, 37</b>		
Flipchart MAULstandard, Sternfuß .....	<b>62</b>	Magnet MAULsolid .....	<b>93</b>	Multifunktions-Klemmleiste MAULpro, Aluminium .....	<b>134</b>	Rollensatz .....	<b>71</b>	Werbeständer .....	<b>87</b>		
Flipchart Starter-Set .....	<b>66</b>	Magnet MAULsolid, SB-Verpackung .....	<b>93</b>	Namensschild .....	<b>82–83</b>	SCHAUKÄSTEN .....	<b>84–85</b>	Whiteboard 2000 MAULpro .....	<b>22</b>		
Flipchart-Papier .....	<b>66</b>	Magnet mit großem Haken .....	<b>103</b>	Namensschilder .....	<b>82–83</b>	Schaukasten MAULexcite .....	<b>84</b>	Whiteboard 2000 MAULpro, Emaille .....	<b>23</b>		
Flipchartmarker .....	<b>65</b>	Magnet mit Karussell-Doppelhaken .....	<b>103</b>	Neodym-Kegelmagnet .....	<b>96</b>	Schaukasten MAULextralim .....	<b>85</b>	Whiteboard 2000 MAULpro, Komplett-Set .....	<b>24</b>		
FLIPCHARTS .....	<b>52–59, 61–63</b>	Magnet mit Karussell-Haken .....	<b>100</b>	Neodym-Kraftmagnet, SB-Verpackung .....	<b>97</b>	Scheibenmagnet, Silikon .....	<b>94</b>	Whiteboard 2000 MAULpro, Komplett-Set, silver .....	<b>25</b>		
FUSSSTÜTZEN .....	<b>129–130</b>	Magnetband, selbstklebend .....	<b>90</b>	Neodym-Kugelmagnet .....	<b>99</b>	Schreibtafel .....	<b>20–39, 48–50, 53–59, 61–63</b>	Whiteboard 2000 MAULpro, white .....	<b>25</b>		
Fußstütze .....	<b>129–130</b>	Magnetbogen .....	<b>51</b>	Neodym-Kugelmagnet, Silikon .....	<b>95</b>	Schreibtafel mobil .....	<b>20–21, 29–32, 37–38</b>	Whiteboard klein, SB-Verpackung .....	<b>39</b>		
Fußstütze MAULsolid, gummiert .....	<b>130</b>	Magnetclip S .....	<b>136</b>	Neodym-Magnet mit Karussell-Haken .....	<b>101</b>	Schreibtafel MAULstandard .....	<b>33</b>	Whiteboard MAULstandard .....	<b>33</b>		
Fußstütze MAULstandard, genoppt .....	<b>130</b>	Magnetclip V .....	<b>147</b>			Schreibtafel MAULstandard, Emaille .....	<b>34</b>				

» INDEX

Artikel	Seite	Artikel	Seite	Artikel	Seite	Artikel	Seite	Artikel	Seite	Artikel	Seite	Artikel	Seite
252 30	<b>39</b>	617 61	<b>91</b>	625 20	<b>147</b>	633 96	<b>21</b>	639 40	<b>80</b>	646 30	<b>34</b>	830 42	<b>132</b>
252 40	<b>39</b>	617 62	<b>92</b>	625 30	<b>146</b>	636 31	<b>74</b>	639 41	<b>80</b>	646 34	<b>34</b>	831 32	<b>133</b>
252 60	<b>39</b>	617 71	<b>91</b>	625 50	<b>145</b>	636 32	<b>74</b>	639 43	<b>80</b>	646 36	<b>34</b>	831 35	<b>133</b>
252 61	<b>39</b>	617 72	<b>92</b>	625 60	<b>144</b>	636 33	<b>74</b>	639 44	<b>80</b>	646 38	<b>34</b>	831 50	<b>132</b>
270 30	<b>47</b>	617 81	<b>91</b>	626 00	<b>147</b>	636 34	<b>74</b>	639 46	<b>80</b>	646 40	<b>34</b>	901 15	<b>130</b>
270 40	<b>47</b>	617 91	<b>91</b>	626 10	<b>147</b>	636 35	<b>74</b>	639 47	<b>80</b>	646 42	<b>34</b>	901 25	<b>130</b>
270 60	<b>47</b>	618 05	<b>98</b>	626 30	<b>147</b>	636 52	<b>73</b>	639 49	<b>80</b>	646 46	<b>34</b>	902 20	<b>129</b>
270 61	<b>47</b>	618 06	<b>98</b>	628 12	<b>39</b>	636 54	<b>73</b>	639 50	<b>80</b>	646 50	<b>35</b>	902 25	<b>129</b>
270 81	<b>47</b>	618 07	<b>98</b>	628 14	<b>39</b>	636 56	<b>73</b>	639 52	<b>81</b>	646 52	<b>35</b>	902 50	<b>129</b>
280 65	<b>82</b>	618 08	<b>98</b>	629 34	<b>44</b>	636 58	<b>73</b>	639 53	<b>81</b>	646 54	<b>35</b>	905 25	<b>123</b>
615 48	<b>100</b>	618 09	<b>98</b>	629 35	<b>43</b>	636 59	<b>73</b>	639 56	<b>81</b>	646 56	<b>35</b>	905 26	<b>123</b>
615 49	<b>100</b>	618 10	<b>98</b>	629 38	<b>44</b>	636 60	<b>72</b>	639 57	<b>82</b>	646 58	<b>35</b>	905 30	<b>122</b>
615 50	<b>100</b>	618 13	<b>98</b>	629 44	<b>44</b>	636 62	<b>73</b>	639 58	<b>82</b>	646 60	<b>35</b>	905 31	<b>122</b>
615 51	<b>101</b>	618 14	<b>98</b>	629 45	<b>43</b>	636 64	<b>73</b>	639 59	<b>82</b>	646 62	<b>50</b>	905 34	<b>122</b>
615 54	<b>102</b>	618 18	<b>98</b>	629 48	<b>44</b>	636 66	<b>73</b>	639 60	<b>78</b>	646 63	<b>48</b>	905 35	<b>122</b>
615 55	<b>103</b>	618 19	<b>98</b>	629 54	<b>44</b>	636 68	<b>73</b>	639 61	<b>78</b>	646 64	<b>48</b>	905 40	<b>122</b>
615 56	<b>101</b>	618 20	<b>98</b>	629 55	<b>43</b>	636 69	<b>73</b>	639 62	<b>80</b>	646 65	<b>48</b>	905 48	<b>121</b>
615 57	<b>100</b>	618 21	<b>98</b>	629 58	<b>44</b>	637 06	<b>55</b>	639 64	<b>78</b>	646 66	<b>49</b>	905 90	<b>121</b>
615 59	<b>103</b>	618 22	<b>98</b>	629 64	<b>44</b>	637 08	<b>54</b>	639 81	<b>83</b>	646 67	<b>49</b>	906 30	<b>120</b>
615 60	<b>101</b>	618 23	<b>98</b>	629 65	<b>43</b>	637 10	<b>29</b>	639 92	<b>76</b>	651 36	<b>50</b>	906 31	<b>120</b>
615 61	<b>90</b>	618 24	<b>98</b>	629 68	<b>44</b>	637 16	<b>63</b>	639 94	<b>77</b>	651 83	<b>83</b>	906 33	<b>119</b>
615 63	<b>90</b>	618 25	<b>98</b>	630 10	<b>22</b>	637 20	<b>63</b>	639 98	<b>77</b>	651 98	<b>90</b>	906 34	<b>119</b>
615 65	<b>90</b>	618 26	<b>98</b>	630 16	<b>22</b>	637 22	<b>62</b>	644 14	<b>45</b>	652 01	<b>50</b>	908 28	<b>123</b>
615 67	<b>90</b>	618 28	<b>98</b>	630 17	<b>23</b>	637 24	<b>61</b>	644 18	<b>45</b>	652 03	<b>50</b>	930 10	<b>125</b>
615 72	<b>90</b>	618 29	<b>98</b>	630 28	<b>22</b>	637 26	<b>62</b>	644 22	<b>45</b>	652 05	<b>50</b>	930 11	<b>125</b>
615 74	<b>90</b>	618 30	<b>98</b>	630 29	<b>23</b>	637 28	<b>61</b>	644 26	<b>45</b>	652 07	<b>50</b>	930 40	<b>125</b>
615 76	<b>90</b>	618 32	<b>98</b>	630 40	<b>22</b>	637 40	<b>57</b>	644 30	<b>45</b>	652 31	<b>89</b>	930 41	<b>125</b>
615 78	<b>102</b>	618 40	<b>99</b>	630 41	<b>23</b>	637 42	<b>56</b>	644 38	<b>46</b>	652 33	<b>89</b>	931 70	<b>124</b>
615 80	<b>102</b>	618 41	<b>99</b>	630 46	<b>22</b>	637 48	<b>59</b>	644 42	<b>46</b>	652 35	<b>89</b>	932 30	<b>126</b>
615 90	<b>102</b>	618 43	<b>99</b>	630 47	<b>23</b>	637 50	<b>58</b>	644 50	<b>46</b>	652 37	<b>89</b>	932 31	<b>126</b>
616 12	<b>94</b>	618 50	<b>97</b>	630 51	<b>22</b>	637 55	<b>59</b>	644 54	<b>47</b>	652 39	<b>89</b>	933 10	<b>126</b>
616 15	<b>93</b>	618 51	<b>97</b>	630 52	<b>23</b>	637 59	<b>58</b>	644 56	<b>47</b>	652 41	<b>89</b>	933 29	<b>127</b>
616 20	<b>93</b>	618 52	<b>97</b>	630 53	<b>22</b>	637 70	<b>53</b>	644 58	<b>47</b>	652 43	<b>89</b>	933 30	<b>127</b>
616 24	<b>93</b>	618 53	<b>97</b>	630 54	<b>23</b>	638 01	<b>69</b>	644 64	<b>45</b>	652 45	<b>89</b>	933 31	<b>127</b>
616 32	<b>93</b>	620 30	<b>141</b>	630 55	<b>22</b>	638 02	<b>71</b>	644 68	<b>45</b>	652 47	<b>89</b>	940 55	<b>115</b>
616 39	<b>93</b>	620 40	<b>141</b>	630 56	<b>23</b>	638 03	<b>69</b>	644 70	<b>45</b>	652 49	<b>89</b>	940 60	<b>113</b>
616 50	<b>93</b>	620 50	<b>141</b>	630 58	<b>22</b>	638 04	<b>69</b>	645 10	<b>33</b>	652 61	<b>51</b>	940 62	<b>114</b>
616 52	<b>93</b>	620 60	<b>142</b>	630 59	<b>23</b>	638 05	<b>69</b>	645 14	<b>33</b>	653 11	<b>51</b>	940 64	<b>113</b>
616 54	<b>93</b>	620 62	<b>142</b>	630 66	<b>25</b>	638 06	<b>71</b>	645 18	<b>33</b>	653 14	<b>51</b>	940 65	<b>114</b>
616 56	<b>93</b>	620 66	<b>141</b>	630 68	<b>25</b>	638 07	<b>71</b>	645 22	<b>33</b>	653 17	<b>51</b>	940 70	<b>112</b>
616 58	<b>93</b>	620 70	<b>142</b>	630 85	<b>22</b>	638 09	<b>70</b>	645 26	<b>33</b>	653 21	<b>51</b>	940 77	<b>112</b>
616 60	<b>92</b>	620 72	<b>142</b>	630 92	<b>24</b>	638 11	<b>70</b>	645 30	<b>33</b>	653 24	<b>51</b>	940 78	<b>111</b>
616 61	<b>98</b>	620 76	<b>141</b>	630 95	<b>24</b>	638 12	<b>69</b>	645 34	<b>33</b>	660 40	<b>86</b>	940 80	<b>111</b>
616 63	<b>98</b>	621 00	<b>143</b>	631 23	<b>25</b>	638 13	<b>71</b>	645 36	<b>33</b>	660 41	<b>86</b>	942 11	<b>116</b>
616 64	<b>95</b>	621 01	<b>143</b>	631 24	<b>25</b>	638 19	<b>69</b>	645 38	<b>33</b>	660 42	<b>86</b>	942 41	<b>115</b>
616 66	<b>95</b>	621 05	<b>143</b>	631 28	<b>25</b>	638 25	<b>65</b>	645 40	<b>33</b>	660 43	<b>86</b>	942 44	<b>116</b>
616 68	<b>98</b>	621 10	<b>143</b>	633 46	<b>27</b>	638 27	<b>65</b>	645 42	<b>33</b>	660 44	<b>86</b>	945 15	<b>117</b>
616 71	<b>98</b>	621 20	<b>143</b>	633 47	<b>27</b>	638 37	<b>65</b>	645 46	<b>33</b>	663 10	<b>87</b>	945 20	<b>117</b>
616 74	<b>99</b>	624 00	<b>136</b>	633 48	<b>27</b>	638 38	<b>65</b>	645 52	<b>32</b>	663 11	<b>87</b>	945 33	<b>117</b>
616 75	<b>95</b>	624 10	<b>136</b>	633 49	<b>27</b>	638 39	<b>65</b>	645 54	<b>32</b>	663 12	<b>87</b>		
616 76	<b>99</b>	624 31	<b>135</b>	633 51	<b>26</b>	638 52	<b>67</b>	645 79	<b>36</b>	663 80	<b>87</b>		
616 83	<b>99</b>	624 41	<b>139</b>	633 52	<b>26</b>	638 53	<b>67</b>	645 80	<b>36</b>	663 81	<b>87</b>		
616 84	<b>96</b>	624 42	<b>139</b>	633 53	<b>26</b>	638 54	<b>67</b>	645 82	<b>36</b>	663 82	<b>87</b>		
616 85	<b>96</b>	624 44	<b>140</b>	633 54	<b>26</b>	638 58	<b>65</b>	645 85	<b>38</b>	665 34	<b>84</b>		
616 86	<b>96</b>	624 45	<b>140</b>	633 55	<b>29</b>	638 59	<b>64</b>	645 86	<b>38</b>	665 36	<b>84</b>		
616 87	<b>96</b>	624 55	<b>139</b>	633 56	<b>29</b>	638 60	<b>64</b>	645 92	<b>37</b>	665 39	<b>84</b>		
616 88	<b>96</b>	624 56	<b>139</b>	633 57	<b>29</b>	638 61	<b>64</b>	645 93	<b>37</b>	665 42	<b>84</b>		
616 89	<b>96</b>	624 58	<b>138</b>	633 58	<b>29</b>	638 62	<b>66</b>	645 94	<b>37</b>	665 44	<b>84</b>		
616 90	<b>100</b>	624 62	<b>137</b>	633 61	<b>30</b>	638 64	<b>67</b>	645 95	<b>37</b>	682 01	<b>85</b>		
616 92	<b>99</b>	624 63	<b>137</b>	633 62	<b>30</b>	638 66	<b>67</b>	645 96	<b>37</b>	682 02	<b>85</b>		
616 93	<b>99</b>	624 64	<b>137</b>	633 63	<b>30</b>	638 68	<b>66</b>	646 02	<b>37</b>	682 03	<b>85</b>		
616 94	<b>99</b>	624 65	<b>137</b>	633 64	<b>30</b>	638 71	<b>71</b>	646 03	<b>37</b>	682 04	<b>85</b>		
617 07	<b>97</b>	624 66	<b>137</b>	633 65	<b>30</b>	638 73	<b>26</b>	646 04	<b>37</b>	682 06	<b>85</b>		
617 08	<b>97</b>	624 69	<b>137</b>	633 66	<b>30</b>	638 78	<b>66</b>	646 05	<b>37</b>	682 08	<b>85</b>		
617 09	<b>97</b>	624 70	<b>138</b>	633 67	<b>30</b>	638 80	<b>66</b>	646 06	<b>37</b>	682 09	<b>85</b>		
617 10	<b>97</b>	624 82	<b>134</b>	633 70	<b>28</b>	638 84	<b>65</b>	646 10	<b>34</b>	682 12	<b>85</b>		
617 23	<b>94</b>	624 84	<b>134</b>	633 72	<b>28</b>	639 20	<b>81</b>	646 14	<b>34</b>	800 28	<b>128</b>		
617 33	<b>94</b>	625 00	<b>140</b>	633 81	<b>31</b>	639 33	<b>82</b>	646 18	<b>34</b>	800 30	<b>128</b>		
617 51	<b>91</b>	625 10	<b>135</b>	633 84	<b>30</b>	639 36	<b>82</b>	646 22	<b>34</b>	813 22	<b>131</b>		
617 52	<b>92</b>	625 11	<b>135</b>	633 94	<b>21</b>	639 38	<b>81</b>	646 26	<b>34</b>	813 24	<b>131</b>		

» UNSERE SYMBOLE

Damit Sie die besonderen Vorteile unserer Produkte schneller erkennen, finden Sie diese Symbole am Artikel. Eine zusätzliche Erläuterung sehen Sie hier:



Am Standort Deutschland entwickelt und gefertigt.



Alle MAUL-Produkte haben mindestens 2 Jahre, ausgewählte Produkte auch 3 Jahre Garantie.



Exklusiv auf die Emaille-Oberflächen ausgewählter Whiteboards bei sachgemäßer Verwendung.



Geprüfte Sicherheit durch den TÜV Thüringen.



Geprüfte Sicherheit durch die Intertek.



Hier wurde auf besondere Standfestigkeit Wert gelegt.



Die Materialien dieses Produktes können zu 98% recycelt werden.



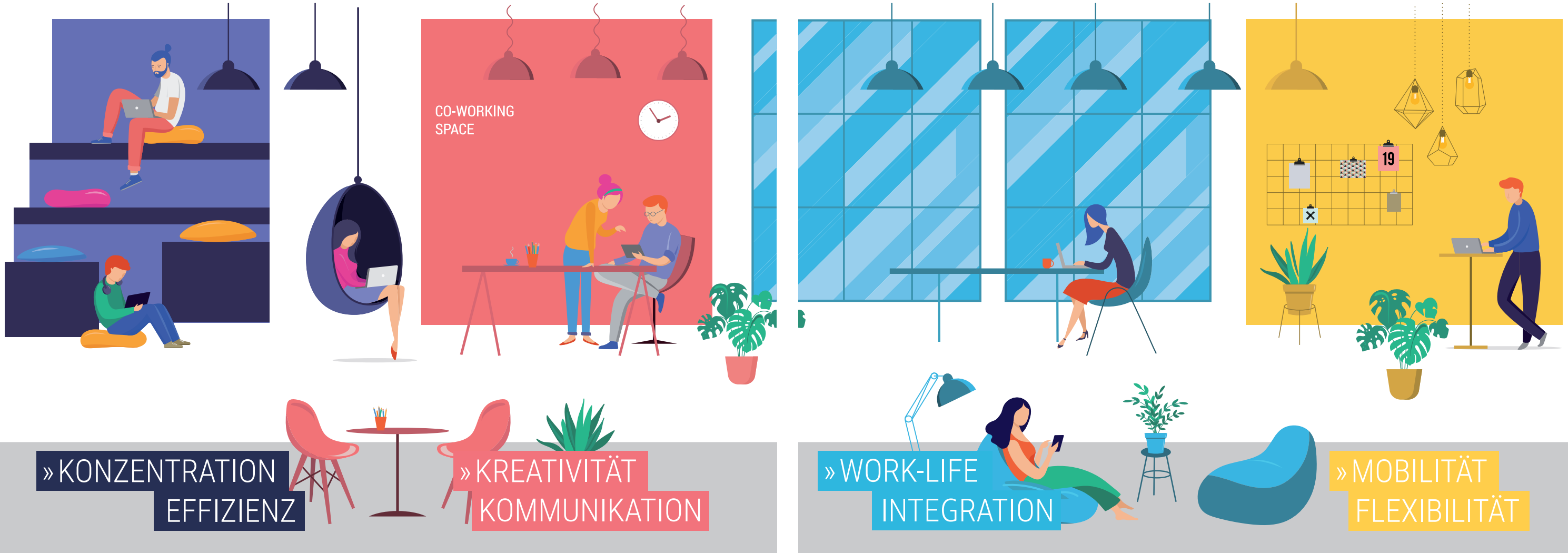

## » ARBEITSWELT VON MORGEN

### KONZENTRATION / EFFIZIENZ

Der Arbeitsraum wird zum Rückzugsort für Tätigkeiten, bei denen man sich lange konzentrieren muss. Hier ist es ruhig, der Stresslevel wird gesenkt und man kann ohne Ablenkung abgeschirmt arbeiten. Bei flexiblen Arbeitsplätzen sorgen Trennwände für Ungestörtheit. Ruhebereiche und Think Spaces werden zur Entspannung genutzt, ermöglichen aber auch konzentrierte Einzelarbeit. In schallgedämmten Audio Rooms wird telefoniert und 100%ige Stille gewährleistet. Durch flexible Arbeitszeiten und -orte entzerrt sich die Belegung der Räume. Die Fehlerquote wird verringert, die Leistungsfähigkeit und Produktivität gesteigert

### KREATIVITÄT / KOMMUNIKATION

Das Büro von morgen ist mehr als nur ein Arbeitsplatz, es wird ein Ort der Begegnung und des Austausches. Menschen treffen sich Face2Face und besprechen Ideen und Erkenntnisse. Diese Kommunikationskultur fördert Kreativität und schnellen Wissenstransfer. Da braucht es Flächen, die genügend Raum für gemeinsames Arbeiten bieten. In smarten Meeting Areas fließen Informationen schneller, in Work & Play-Zonen werden neue Lösungsansätze spielerisch erarbeitet. Mobile Präsentationstools unterstützen Kreativtechniken flexibel je nach Teamgröße. Alles ist in Bewegung.

### WORK-LIFE INTEGRATION

Die Grenzen zwischen Arbeit und Zuhause lösen sich auf, durch die Digitalisierung verbinden sich Bereiche des beruflichen und privaten Lebens. Gewünscht wird eine Wohlfühl-Umgebung, die Zufriedenheit erzeugt und die Gesundheit erhält. Ergonomie findet nicht nur im Büro sondern in allen Bereichen ihre Anwendung. Bewegung wird gefördert, es entstehen Sport- und Spielbereiche sowie Recreation Zones und Relax Oasen zur Entspannung. Dort wird auf Ent-Digitalisierung Wert gelegt – im Gegensatz zu den Arbeitsbereichen. Biophilic Design bleibt Trend: Die Verbindung zur Natur über Pflanzen und andere natürliche Elemente sorgen für Wohlbefinden und eine verbesserte Luftqualität.

### MOBILITÄT / FLEXIBILITÄT

Arbeiten wann und wo man will. Daten und Informationen kommen aus der Cloud und sind überall mobil verfügbar. Das ermöglicht die freie und flexible Wahl der Arbeitsumgebung, der persönlichen Situation und den Aufgaben angepasst. Das kann Arbeiten in Coworking spaces sein, im Home Office und am nächsten Tag mit Desksharing im Büro. Oder konzentrierte Tätigkeiten in Privacy Areas und eine Stunde später Meeting im Creative Center. Danach eine Pause mit Entspannungsmusik im Ruheraum, bevor man das nächste Meeting im Zug oder Flieger vorbereitet.

## » KONZENTRATION EFFIZIENZ

Abschirmung ist die zentrale Aufgabe für konzentriertes Arbeiten. Bewegliche Moderationstafeln sorgen für den nötigen Sichtschutz. Gleichzeitig machen sie durch verschiedene Oberflächen Informationen sichtbar. Es geht aber auch um Ergonomie, denn die Körperhaltung ist bei fokussierten Tätigkeiten meist starr, man bewegt sich wenig. Wichtig sind also Möbel, die an den Benutzer angepasst werden können, wie beispielsweise höhenverstellbare Tische. Fußstützen ergänzen, wo die Tischhöhe nicht passt. Außerdem braucht es Leuchten, die die Tischbewegungen problemlos mitmachen und ein direktes Arbeitsplatzlicht bieten. Am besten mit stufenloser Beleuchtungsstärke und Farbtemperatur, um für jede Seh-Aufgabe passend eingestellt zu werden.



## » WORK-LIFE INTEGRATION

Hier werden die Sinne angesprochen, denn die Arbeitsumgebung soll schön, nachhaltig und bequem sein. Schadstoffarm gefertigte Produkte am Standort Deutschland erfüllen den Wunsch nach Bewahrung der Ressourcen. Boards und Schreibplatten in Naturmaterialien wie Kork oder Holz entsprechen ebenfalls dem Bedürfnis nach Nachhaltigkeit. Individualität findet sich wieder im Design einer schönen Wanduhr oder farbigen Accessoires, beispielsweise den neuen Farben von #colourmywork. Beheizbare ergonomische Fußstützen und Stehpulte erzeugen ein angenehmes Körpergefühl und erhalten die Gesundheit. Das gilt auch für Leuchten mit wechselnden Lichtfarben. Sie geben ausreichend helle Beleuchtung beim fokussierten Arbeiten und warmweißes Licht während Besprechungen oder für gemütliche Pausen.

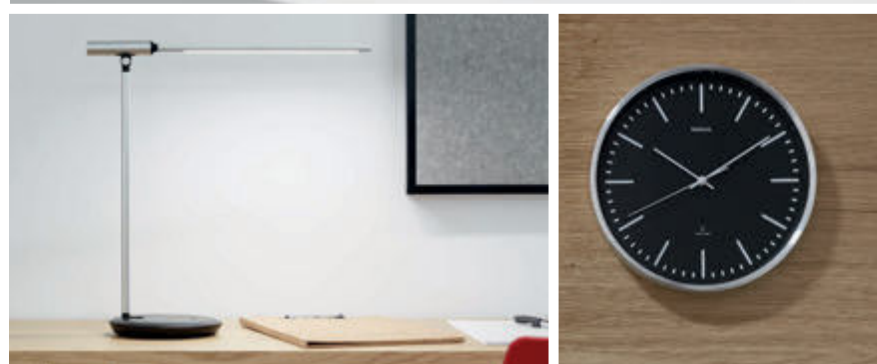

## » KREATIVITÄT KOMMUNIKATION

Gefragt sind Produkte, die belastbar sind und damit den Anforderungen wechselnder Teams gewachsen. Stabile Gestelle, belastbare Materialien und solide Befestigungen halten intensive Nutzung und auch die energiegeladesten kreativen Köpfe aus. Für große Räume sind Boards mit einer Breite bis zu 3 Metern ideal. Mobile Boards (mit doppelter Arbeitsfläche durch drehbare Tafeln) und Flipcharts lassen sich leicht rollen. Schreiben, Zeichnen, Klemmen und mit Magneten, Haftnotizen oder Flipchartblöcken nutzen - gute Boards sind echte Alleskönner in Sachen Kreativität. Wenn Ablagefläche fehlt, helfen das Stehpult oder, für den einzelnen, ein Klemmbrett: die kleinste flexible Arbeitsfläche.



## » MOBILITÄT FLEXIBILITÄT

Eine so dynamische Arbeitssituation erfordert Tools, die sich anpassen – an die Aufgabe, vor allem aber an den Menschen. Produkte, die man leicht mitnehmen oder bewegen kann. Mit rollbaren Wänden und Tafeln können Arbeitsbereiche oder Besprechungszonen flexibel definiert werden und fungieren gleichzeitig als Informationsmedium. Höhenverstellbare, bewegliche Stehpulte erweitern den Tisch, bieten Ablagefläche bei Meetings oder sorgen für eine ergonomische Haltung. Dazu kommen Leuchten, die die Raumbeleuchtung ergänzen und direktes Licht für die Arbeitsfläche geben. Die jede Bewegung des Tisches mitmachen oder kabellos funktionieren und in die Tasche passen. Genauso wie Klemmbretter, die auch als Tisch-Ersatz dienen.





» BESUCHEN SIE UNS AUF [www.maul.de](http://www.maul.de)



**OFML-Produktdaten.**  
Informationen zu unseren  
3D-Daten finden Sie auf  
[www.maul.de](http://www.maul.de).



**Immer aktuell.**  
Im Download-Bereich finden Sie  
immer die neuesten Kataloge und  
Werbemittel.



**Alle Details im Blick.**  
Mit der 360° Funktion können  
Sie sich viele Produkte von allen  
Seiten betrachten.



**Händlersuche.**  
Einen Fachhändler in Ihrer Nähe  
finden Sie unter [www.maul.de](http://www.maul.de)

» WIR SIND FÜR SIE DA:



Tel.: 06063 502 0  
[contact@maul.de](mailto:contact@maul.de)  
[www.maul.de](http://www.maul.de)



<https://www.instagram.com/maulgmbh/>

# MAUL

## Jakob Maul GmbH

Jakob-Maul-Straße 17  
D-64732 Bad König-Zell  
[contact@maul.de](mailto:contact@maul.de)  
[www.maul.de](http://www.maul.de)

bbn 4002390  
ILN 40 02390 00000 0  
WEEE-Register-Nr. DE56172171  
Art.-Nr. 1100209.P225

